

Instruction Manual



**ProSet®
PB3400**



**ProSet®
PB2500**

- Ⓒ GB Battery Power Tool
- Ⓒ DA Batteridrevet værktøj
- Ⓒ DE Akkuwerkzeug
- Ⓒ ES Herramienta de batería
- Ⓒ FI Akkutyökalu
- Ⓒ FR Outil électrique alimenté par batterie
- Ⓒ IT Utensile a batteria
- Ⓒ NL Accugereedschap
- Ⓒ NO Batteridrevet verktøy
- Ⓒ PL Elektronarzędzie akumulatorowe
- Ⓒ PT Ferramenta eléctrica com bateria
- Ⓒ SV Batteridrevet verktyg

ProSet® PB2500 blind rivet tool
ProSet® PB3400 structural rivet tool

Battery Power Tool

PB2500 (Ref. Section 2.4)

Figure 1

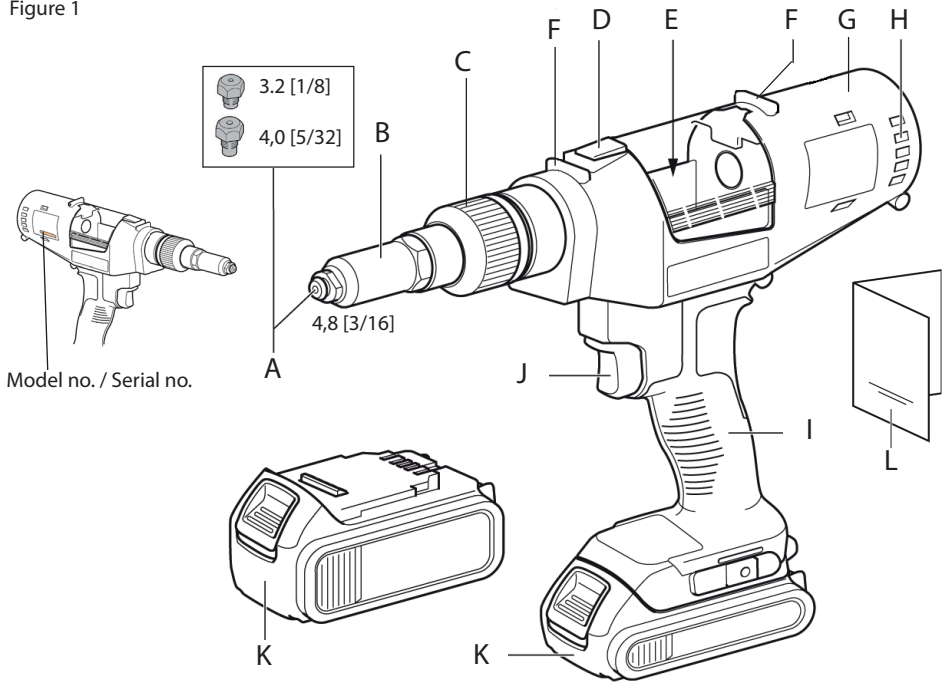

Figure 2

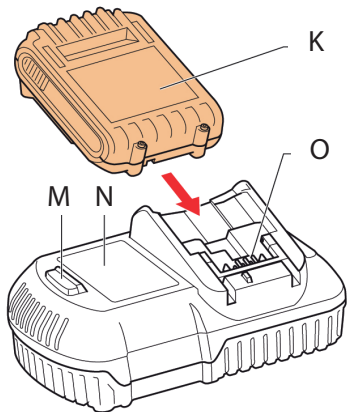
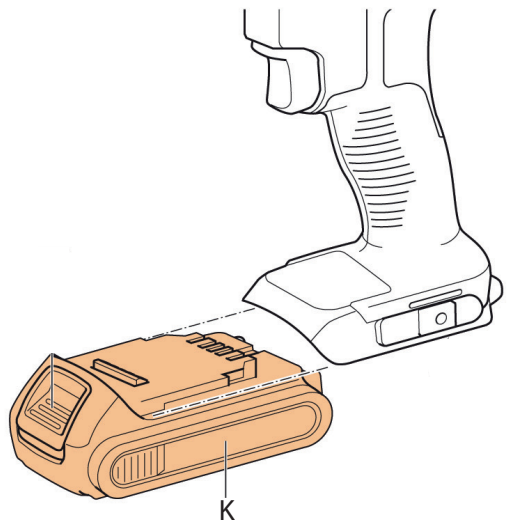

Figure 3



PB2500 (Ref. Section 2.4)

Figure 4

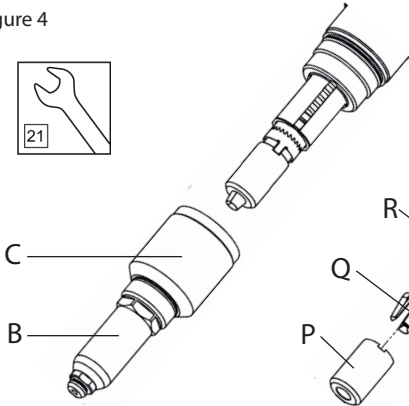
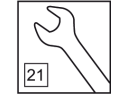

Figure 5

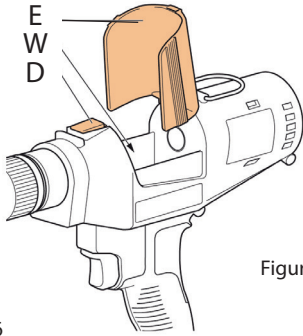
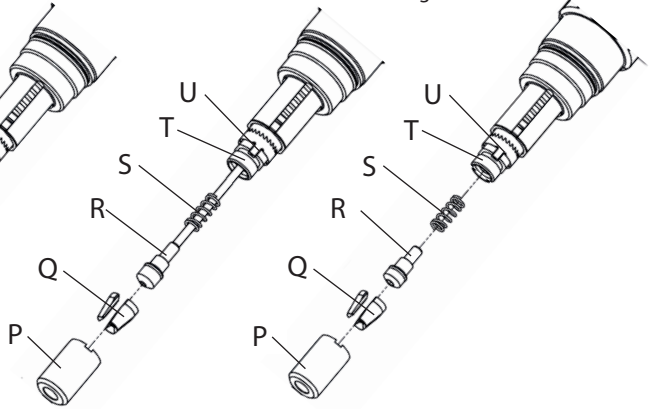

Figure 6a

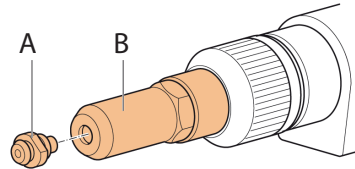

Figure 7

Figure 6

Figure 8

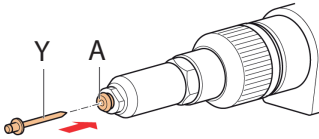

Figure 10

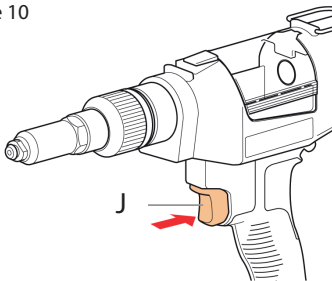
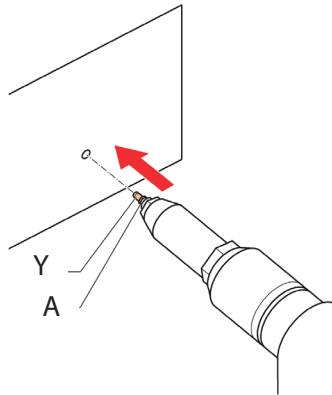

Figure 9



©2016 Stanley Black & Decker
All rights reserved.

The information provided may not be reproduced and/or made public in any way and through any means (electronically or mechanically) without prior explicit and written permission from STANLEY Engineered Fastening. The information provided is based on the data known at the moment of the introduction of this product. STANLEY Engineered Fastening pursues a policy of continuous product improvement and therefore the products may be subject to change. The information provided is applicable to the product as delivered by STANLEY Engineered Fastening. Therefore, STANLEY Engineered Fastening cannot be held liable for any damage resulting from deviations from the original specifications of the product.

The information available has been composed with the utmost care. However, STANLEY Engineered Fastening will not accept any liability with respect to any faults in the information nor for the consequences thereof. STANLEY Engineered Fastening will not accept any liability for damage resulting from activities carried out by third parties. The working names, trade names, registered trademarks, etc. used by STANLEY Engineered Fastening should not be considered as being free, pursuant to the legislation with respect to the protection of trade marks.

CONTENT

**Note: Drawings referring to the ProSet® PB2500 are on the Fold out of the Front Cover
Drawings referring to the ProSet® PB3400 are on the Fold out of the Back Cover**

1. SAFETY DEFINITIONS	5
1.1 General Safety	5
1.2 Power Tool Use and Care	5
1.3 Important Safety Instructions for All Battery Chargers	6
1.4 Important Safety Instructions for All Battery Packs	7
1.5 Specific Safety Instructions for Lithium-Ion (Li-Ion)	8
1.6 Residual Risks.....	8
1.7 Labels and Icons	8
2. SPECIFICATION	9
2.1 Technical Data	9
2.2 Placing Specification	11
2.3 Package Contents	11
2.4 Main Components list	12
2.5 Optional Accessories	12
3. TOOL USE & SET UP	13
4. OPERATING INSTRUCTIONS	13
4.1 Nose Equipment	13
4.2 Chargers.....	14
4.3 Battery Packs.....	15
5. OPERATING PROCEDURE	15
5.1 Proper Hand Position.....	16
5.2 Tool Operation.....	16
6. SERVICING THE TOOL	17
6.1 Maintenance frequency.....	17
6.2 Cleaning.....	17
6.3 Spare Parts – Tools	18
6.4 Rechargeable Battery Pack	18
6.5 Protecting the Environment.....	18
7. EC-DECLARATION OF CONFORMITY	19
8. PROTECT YOUR INVESTMENT	20
8.1 POP®Avdel® Rivet Tool Warranty.....	20
8.2 Register Your Blind Rivet Tool online	20



This instruction manual must be read by any person installing or operating this tool with particular attention to the following safety rules.

1. SAFETY DEFINITIONS

The definitions below describe the level of severity for each signal word. Please read the manual and pay attention to these symbols.



DANGER: Indicates an imminently hazardous situation which, if not avoided, **will** result in **death or serious injury**.



CAUTION: Indicates a potentially hazardous situation which, if not avoided, **may** result in **minor or moderate injury**.



WARNING: Indicates a potentially hazardous situation which, if not avoided, **could** result in **death or serious injury**.

NOTICE: Indicates a practice **not related to personal injury** which, if not avoided, **may** result in **property damage**.



Denotes risk of electric shock



Denotes risk of fire

Improper operation or maintenance of this product could result in serious injury and property damage. Read and understand all warnings and operating instructions before using this equipment. When using power tools, basic safety precautions must always be followed to reduce the risk of personal injury.

1.1 GENERAL SAFETY



WARNING! Read all safety warnings and all instructions. Failure to follow the warnings and instructions may result in electric shock, fire and/or serious injury.

SAVE ALL WARNINGS AND INSTRUCTIONS FOR FUTURE REFERENCE

The term "power tool" in the warnings refers to your mains-operated (corded) power tool or battery-operated (cordless) power tool.

- Do not use outside the design intent of Placing STANLEY Engineered Fastening Blind Fasteners.
- Use only parts, fasteners, and accessories recommended by the manufacturer.
- Use Power Tool only with specifically designated battery packs.

1.2 POWER TOOL USE AND CARE

- The tool must be maintained in a safe working condition at all times and examined at regular intervals for damage and function by trained personnel. Any dismantling procedure will be undertaken only by trained personnel. Do not dismantle this tool without prior reference to the maintenance instructions.
- Do not modify the tool in any way. Any modification to the tool is undertaken by the customer and will be the customer's entire responsibility and void any applicable warranties.
- Disconnect the battery from the tool before performing any maintenance, attempting to adjust, fit or remove a nose assembly.
- Prior to use, check for misalignment or binding of moving parts, breakage of parts, and any other condition that affects the tool's operation. If damaged, have the tool serviced before using. Remove any adjusting key or wrench before use.
- Prior to use, inspect battery for damage. Do not drop battery. A sharp impact may cause internal damage and lead to premature battery failure.

- *Keep work area clean and well lit.*
- *Dress properly. Do not wear loose clothing or jewelry. Keep your hair, clothing and gloves away from moving parts. Loose clothes, jewelry or long hair can be caught in moving parts.*
- *Adopt a firm footing or a stable position before operating the tool.*
- *Operators and others in work area must wear ANSI Z87.1 CAN/CSA Z94.3 or other approved safety glasses with side shields. Always wear safety glasses and ear protection during operation.*
- *Adequate clearance is required for the tool operator's hands before proceeding.*
- *Do not operate a tool that is directed towards any person(s).*
- *DO NOT operate tool with the nose housing removed.*
- *Do not operate the tool or the charger in an explosive atmosphere or environment allowing exposure to combustible fluids or gasses.*
- *Do not operate the tool or the charger in an environment allowing exposure to moisture or rain to avoid risk of electric shock.*
- *Do not abuse the tool by dropping or using it as a hammer.*
- *Keep dirt and foreign matter out of the air vents of the tool as this will cause the tool to malfunction.*
- *Keep tool handles dry, clean, and free from oil and grease.*
- *When carrying the tool from place to place keep hands away from the trigger to avoid inadvertent activation.*
- *Never leave installation tool unattended.*
- *Disconnect battery when tool is not in use.*

1.3 IMPORTANT SAFETY INSTRUCTIONS FOR ALL BATTERY CHARGERS

SAVE THESE INSTRUCTIONS: This manual contains important safety and operating instructions for compatible battery chargers (refer to Technical Data).

- *Before using charger, read all instructions and cautionary markings on charger, battery pack, and product using battery pack.*



WARNING: Shock hazard. Do not allow any liquid to get inside charger. Electric shock may result.



WARNING: We recommend the use of a residual current device with a residual current rating of 30mA or less.



CAUTION: Burn hazard. To reduce the risk of injury, charge only DEWALT®/POP®Avdel® rechargeable batteries. Other types of batteries may burst causing personal injury and damage.



CAUTION: Children should be supervised to ensure that they do not play with the appliance.

NOTICE: Under certain conditions, with the charger plugged into the power supply, the exposed charging contacts inside the charger can be shorted by foreign material. Foreign materials of a conductive nature such as, but not limited to, steel wool, aluminium foil or any build-up of metallic particles should be kept away from charger cavities. Always unplug the charger from the power supply when there is no battery pack in the cavity. Unplug charger before attempting to clean

- *DO NOT attempt to charge the battery pack with any chargers other than the ones in this manual. The charger and battery pack are specifically designed to work together.*
- *These chargers are not intended for any uses other than charging DEWALT®/POP®Avdel® rechargeable batteries. Any other uses may result in risk of fire, electric shock or electrocution.*
- *Do not expose charger to rain or snow.*

- *Pull by plug rather than cord when disconnecting charger. This will reduce risk of damage to electric plug and cord.*
- *Make sure that cord is located so that it will not be stepped on, tripped over, or otherwise subjected to damage or stress.*
- *Do not use an extension cord unless it is absolutely necessary. Use of improper extension cord could result in risk of fire, electric shock, or electrocution.*
- *Do not place any object on top of charger or place the charger on a soft surface that might block the ventilation slots and result in excessive internal heat. Place the charger in a position away from any heat source. The charger is ventilated through slots in the top and the bottom of the housing.*
- *Do not operate charger with damaged cord or plug—have them replaced immediately.*
- *Do not operate charger if it has received a sharp blow, been dropped, or otherwise damaged in any way. Take it to an authorised service centre.*
- *Do not disassemble charger; take it to an authorised service centre when service or repair is required. Incorrect reassembly may result in a risk of electric shock, electrocution or fire.*
- *Disconnect the charger from the outlet before attempting any cleaning. This will reduce the risk of electric shock. Removing the battery pack will not reduce this risk.*
- *NEVER attempt to connect two chargers together.*
- *The charger is designed to operate on standard household electrical power (refer to charger specifications). Do not attempt to use it on any other voltage. This does not apply to the vehicular charger.*

1.4 IMPORTANT SAFETY INSTRUCTIONS FOR ALL BATTERY PACKS

When ordering replacement battery packs, be sure to include catalog number and voltage.

The battery pack is not fully charged out of the carton. Before using the battery pack and charger, read the safety instructions below. Then follow charging procedures outlined.

READ ALL INSTRUCTIONS

- *Do not charge or use battery in explosive atmospheres, such as in the presence of flammable liquids, gases or dust. Inserting or removing the battery from the charger may ignite the dust or fumes.*
- *Never force battery pack into charger. Do not modify battery pack in any way to fit into a non-compatible charger as battery pack may rupture causing serious personal injury.*
- *Charge the battery packs only in DEWALT®/POP®Avdel®.*
- *DO NOT splash or immerse in water or other liquids.*
- *Do not store or use the tool and battery pack in locations where the temperature may reach or exceed 40 °C (104 °F) (such as outside sheds or metal buildings in summer).*
- *When battery pack is not in use, keep it away from other metal objects like paper clips, coins, keys, nails, screws or other small metal objects that can make a connection from one terminal to another.*
- *Do not discard batteries into water.*



WARNING: *Never attempt to open the battery pack for any reason. If battery pack case is cracked or damaged, do not insert into charger. Do not crush, drop or damage battery pack. Do not use a battery pack or charger that has received a sharp blow, been dropped, run over or damaged in any way (i.e., pierced with a nail, hit with a hammer, stepped on). Electric shock or electrocution may result. Damaged battery packs should be returned to service centre for recycling.*



WARNING: *Fire hazard. Do not store or carry the battery pack so that metal objects can contact exposed battery terminals. When transporting individual battery packs, make sure that the battery terminals are protected and well insulated from materials that could contact them and cause a short circuit.*



CAUTION: *When not in use, place tool on its side on a stable surface where it will not cause a tripping or falling hazard. Some tools with large battery packs will stand upright on the battery pack but may be easily knocked over.*

1.5 SPECIFIC SAFETY INSTRUCTIONS FOR LITHIUM-ION (LI-ION)

1. **Do not incinerate the battery pack even if it is severely damaged or is completely worn out.** The battery pack can explode in a fire. Toxic fumes and materials are created when lithium-ion battery packs are burned.
2. **If battery contents come into contact with the skin, immediately wash area with mild soap and water.** If battery liquid gets into the eye, rinse water over the open eye for 15 minutes or until irritation ceases. If medical attention is needed, the battery electrolyte is composed of a mixture of liquid organic carbonates and lithium salts.
3. **Contents of opened battery cells may cause respiratory irritation.** Provide fresh air. If symptoms persists, seek medical attention.



WARNING: Burn hazard. Battery liquid may be flammable if exposed to spark or flame.

1.6 RESIDUAL RISKS

In spite of the application of the relevant safety regulations and the implementation of safety devices, certain residual risks cannot be avoided. These are:

- Impairment of hearing
- Risk of personal injury due flying particles
- Risk of burns due to accessories becoming hot during operation.
- Risk of personal injury due to prolonged use.

1.7 LABELS AND ICONS

Markings on Tool

DATE CODE POSITION: The Date Code, which includes the year, month and location of manufacture, is printed into the housing surface that forms the mounting joint between tool and battery.

Labels on charger and battery pack

In addition to the pictographs used in this manual, the labels on the charger and the battery pack show the following pictographs.

	Read instruction manual before use.		Do not expose to water.
	Read instruction manual before use.		Have defective cords replaced immediately.
	Battery charging.		Charge only between 4 °C and 40 °C.
	Battery charged.		Discard the battery pack with due care for the environment.
	Hot/cold pack delay.		Do not incinerate the battery pack.
	Problem pack or charger.		Charges Li-Ion battery packs.
	Problem power line.		See Technical Data for charging time.
	Do not probe with conductive objects.		Only for indoor use.

	Do not charge damaged battery packs.		Charge DEWALT®/POP®Avdel® battery packs only with designated DEWALT®/POP®Avdel® chargers. Charging battery packs other than the designated DEWALT®/POP®Avdel® batteries with a DEWALT®/POP®Avdel® charger may make them burst or lead to other dangerous situations.
--	--------------------------------------	---	--

**STANLEY Engineered Fastening policy
is one of continuous product development and improvement
and we reserve the right to change the specification
of any product without prior notice.**

2. SPECIFICATIONS

UNDER NO CIRCUMSTANCES SHOULD ANY MAINTENANCE OR SERVICING BE CONDUCTED APART FROM NOSE EQUIPMENT CHANGE.

2.1 TECHNICAL DATA

2.1.1.

		ProSet® PB2500	ProSet® PB3400
Voltage	V	18 nom /20 max	18 nom /20 max
Type		1/2	2
Battery Type		Li-ion	Li-ion
Weight (without battery pack)	kg	1.35	1.77
Lpa (sound pressure)	dB(A)	74	77
Kpa (sound pressure uncertainty)	dB(A)	3	4
Lwa (sound power)	dB(A)	85	88
Kwa (sound power uncertainty)	dB(A)	3	4

Vibration total values (triax vector sum) determined according to EN 60745:

Vibration emission value ah

ah = m/s² < 2.5 < 2.5

Uncertainty K = m/s² 1.5 1.5

2.1.2.

Model		PB2500 2.0 Ah	PB2500 3.0Ah	PB2500 4.0Ah	PB3400 2.0Ah	PB3400 4.0Ah
Weight	kg [lbs]	1.7 [3.75]	2.0 [4.41]	2.0 [4.41]	2.1 [4.63]	2.4 [5.29]
Length	mm [in]	320 [12.6]	320 [12.6]	320 [12.6]	336 [13.2]	336 [13.2]
Height	mm [in]	240 [9,4]	260 [10,2]	260 [10,2]	255 [10.0]	255 [10.0]
Stroke	mm [in]	25 [0.984]	25 [0.984]	25 [0.984]	30 [1.181]	30 [1.181]
Pulling Force	N [lbf]	8,500 [1911]	8,500 [1911]	8,500 [1911]	18,000 [4047]	18,000 [4047]
Rivet Range	nom.dia. mm [in]	ø 2,4 [3/32"] thru ø 4,8 [3/16"]			ø 4,8 [3/16"] thru ø 6,4 [1/4"]	

2.1.3.**Battery Pack***

Battery type	Li-ion	
Voltage	V_{DC}	18 nom /20 max
Capacity	Ah	2.0/3.0/4.0
Weight	Kg	0.40/0.64/0.61
Charging duration**	min	30/45/60

Charger*

	NA	JP	QW/GB/XE
Battery type	Li-ion	Li-ion	Li-ion
Battery type Mains voltage	V_{AC}	120	100
Input frequency	Hz	60	50/60
Weight	kg	0.50	0.50

Fuses

Europe	230 V tools	10 Amperes. mains
U.K. & Ireland	230 V tools	3 Amperes. in plugs

*PB Series tools are compatible with DEWALT®/POP®Avdel® 18V nom/20V max Li-Ion slide type batteries

** Charging duration is based on the DCB115 DEWALT® Charging units

2.1.4.

Estimated Rivets per Charge				
	Nom. Rivet Dia. mm [in]	Battery 2.0Ah	Battery 3.0Ah	Battery 4.0Ah
PB2500	ø 2,4 [3/32]	1,700	2,600	3,400
	ø 3,2 [1/8]	1,600	2,400	3,200
	ø 4,0 [5/32]	1,400	2,200	2,800
	ø 4,8 [3/16]	1,200	1,800	2,400
PB3400	ø 4,8 [3/16]	1,000	-	2,000
	ø 6.4 [1/4]	500	-	1,000

Note: These values are listed as a guide only and are estimates based on a fully charged battery. Results may vary depending on rivet material, tool/battery condition and work environment.

2.2 PLACING SPECIFICATIONS

Rivet Type	PLACING CAPACITY										
	PB2500							PB3400			
	2.0 mm	2.4mm [3/32"]	3.0 mm	3.2mm [1/8"]	4.0mm [5/32"]	4.8mm [3/16"]	5.0/6.0/7.0 mm	4.8mm [3/16"]	6.0 mm	6.4mm [1/4"]	8.0/9.0 mm
OPEN END	●	●		●	●	●		●		●	
CLOSED END				●	●	●		●		●	
AVEX®/ STAVEX®			●	●	●	●		●		●	
AVINOX®/ AVIBULB®				●	●	●		●	●	●	
HR/HT				●	●	●		●		●	
INTERLOCK®						●				●	
HEMLOK®										●	
KLAMP-TITE®/ KTR						●		●		●	
BULBEX®/ LS/TL				●	●	●		●			
MONOBOLT®						●		●		●	
MULTI-GRIP				●	●	●		●			
PULL-THRU (PT)			●	●							
Q RIVET				●	●	●		●		●	
T-LOK®						●		●			
T Rivet						●		●			
AVSEAL® II					●		●			●	●

Note: For details on the nose equipment please refer to the accessories manual.

2.3 PACKAGE CONTENTS

This package contains:

- 1 Cordless Installation Tool**
- 1 Charger
- 1 or more Lithium Ion battery pack(s)*
- 1 set Nose Equipment Accessories
- 1 Kit Box
- 1 Instruction Manual

* The quantity and type of Li-Ion Battery Packs depends on Model Number and region sold. Contact your local reseller for details and options

** If the Model Number purchased is a bare tool then only the Cordless Installation Tool will be supplied with a standard set of 6.4mm [1/4"] Open End Nose Equipment installed.

2.4 MAIN COMPONENTS LIST (for complete tool explosion and Bill of Material please see service manual)

ProSet® PB2500 drawing can be found inside the **front cover**

ProSet® PB3400 drawing can be found inside the **back cover**

A	Nose pieces	O	Battery charger connection
B	Nose housing	P	Jaw guide
C	Nose housing nut	Q	Jaws
D	Collector lock	R	Jaw pusher
E	Collector shutter	S	Spring
E2	Quick release collector	T	Pulling head
F	Hook accessory attachment	U	Front clutch
G	Motor housing	V	Tail guide
H	Exhaust vent	W	Collector space
I	Handle	Y	Rivet
J	Switch	Z	Jaw Pusher assembly
K	Battery pack	AA	Spindle clutch
L	Manual	AB	Spindle clutch spring
M	Charger lamp	AC	Pulling head assembly
N	Charger	AD	Gear housing

2.5 OPTIONAL ACCESSORIES



WARNING: Since accessories, other than those offered by POP®Avdel® have not been tested with this product, use of such accessories with this tool could be hazardous. To reduce the risk of injury, only POP®Avdel® recommended accessories should be used with this product. Consult your dealer for further information on the appropriate accessories.



WARNING: To reduce the risk of serious personal injury, disconnect battery pack before making any adjustments or removing/installing attachments or accessories.

For a complete list of nose equipment and other accessories available for the PB Series, please visit our website <http://www.stanleyengineeredfastening.com/resource-center/document-library>

3. Tool Use & Set up

The PB Series of tools are designed for installation of STANLEY Engineered Fastening Blind Fasteners.

DO NOT use under wet conditions or in presence of flammable liquids or gases.



READ ALL SAFETY WARNINGS AND INSTRUCTIONS BEFORE PUTTING TOOL INTO SERVICE.

Electrical Safety

The electric motor has been designed for one voltage only. Always check that the battery pack voltage corresponds to the voltage on the rating plate. Also make sure that the voltage of your charger corresponds to that of your mains.



Your DEWALT® charger is double insulated in accordance with EN60335; therefore no earth wire is required.

Using an Extension Cable

An extension cord should not be used unless absolutely necessary. Use an approved extension cable suitable for the power input of your charger (see Technical Data). The minimum conductor size is 1 mm²; the maximum length is 30 m.

When using a cable reel, always unwind the cable completely.

Before Use

- Select relevant size nose equipment and install
- Ensure that the battery is fully charged
- Insert Battery Pack into the tool
- Quickly pull and release the trigger to set the tool to the home position.

4. Operating Instructions



Always wear approved hearing and eye protections at all times when using installation equipment.



WARNING: Before adjusting tool, always remove the battery pack.

4.1. NOSE EQUIPMENT

ProSet® PB2500 drawing can be found inside the **front cover**

ProSet® PB3400 drawing can be found inside the **back cover**

Mounting the nosepiece (fig. 7).

- Select the correct nosepiece for the rivet to be installed. Reference the Accessories Manual for appropriate nose equipment.
- Tighten the nosepiece (A) into the nose housing (B) by turning it clockwise using 11 mm spanner.

Mounting the jaw pusher and tail guide

PB2500 (fig. 4 & 5)

- Select the correct jaw pusher or jaw pusher assembly (R) that matches the Nose Piece selected. Reference the Accessories Manual for appropriate nose equipment.
- Insert jaw pusher (R) into jaw pusher spring (S).
- Reassemble jaw set (Q) and jaw guide (P) onto front clutch (U)

NOTE: Do NOT use spanners to mount jaw guide (P) onto front clutch (U). Manual tightening of Jaw guide (P) is enough to lock onto front clutch (U)

PB3400 (fig. 4 & 5)

- Select the correct jaw pusher or jaw pusher assembly (R) and Tail Guide (V) that matches the Nose Piece selected. Reference the Accessories Manual for appropriate nose equipment.

NOTE: *The Tail Guide that comes installed on the tool as purchased matches the installed Nose Piece. Reference the Accessories Manual for appropriate nose equipment for the actual Tail Guide part number.*

- Put the Tail guide (V) into the Spindle of the in Gear housing (AD). Put spindle clutch spring (AB) and spindle clutch (AA) over the tail guide (V) and tighten Pulling head assembly (AC) counter clockwise using a 24mm spanner.
- Insert jaw pusher (R) into jaw pusher spring (S)
- Reassemble jaw set (Q) and jaw guide (P) onto Pulling head (T)

NOTE: *Do NOT use spanners to mount jaw guide (P) onto front clutch (U). Manual tightening of Jaw guide (P) is enough to lock onto front clutch (U)*

4.2. CHARGERS

Your tool uses a DEWALT®/POP® Avdel® charger. Be sure to read all safety instructions before using your charger. The charger requires no adjustment and is designed to be as easy as possible to operate.





Charging Procedure (fig. 2)

- Plug the charger into an appropriate outlet before inserting the battery pack. (Refer to the Charger Specifications in Section 2)
- Insert the battery pack (K) into the charger, making sure the pack is fully seated in the charger. The red (charging) light will blink continuously indicating that the charging-process has started.
- The completion of charge will be indicated by the red light remaining ON continuously. The pack is fully charged and may be used at this time or left in the charger.

NOTE: *To ensure maximum performance and life of Li-Ion battery packs, charge the battery pack fully before first use.*

Charging Process

Refer to the table below for the state of charge of the battery pack.

Charge indication		
	charging	-----
	fully charged	-----
	hot/cold pack delay	-. - . - . - . - . - .
	problem pack or charger
	problem power line

This charger will not charge a faulty battery pack. The charger will indicate faulty battery by refusing to light or by displaying problem pack or charger blink pattern.

NOTE: *This could also mean a problem with a charger.*

If the charger indicates a problem, take the charger and battery pack to be tested at an authorised service centre.

Hot/Cold Pack Delay

When the charger detects a battery that is too hot or too cold, it automatically starts a hot/cold pack delay, suspending charging until the battery has reached an appropriate temperature. The charger then automatically switches to the pack charging mode. This feature ensures maximum battery life.

A cold battery pack will charge at about half the rate of a warm battery pack. The battery pack will charge at that slower rate throughout the entire charging cycle and will not return to maximum charge rate even if the battery warms.

Lithium-Ion Battery Packs

STANLEY Engineered Fastening PB Series Li-Ion tools are designed with an Electronic Protection System that will protect the battery against overloading, overheating or deep discharge.

The tool will automatically turn off if the Electronic Protection System engages. If this occurs, place the Li-Ion battery on the charger until it is fully charged.

4.3 BATTERY PACKS

Your tool is designed to work specifically with DEWALT®/POP® Avdel® 18V/20V max Li-Ion battery packs.

Inserting and Removing the Battery Pack from the Tool (fig. 3)

NOTE: For best results, make sure your battery pack is fully charged. The tool will shut off without warning when the battery is fully discharged.

TO INSTALL THE BATTERY PACK INTO THE HANDLE

- Align the battery pack (K) with the rails inside the tool's handle (fig. 3).
- Slide it into the handle until the battery pack is firmly seated in the tool and ensure that it does not disengage.

TO REMOVE THE BATTERY PACK FROM TO THE HANDLE

- Press battery release button and firmly pull the battery pack out of the tool handle.
- Insert battery pack into the charger as described in the charger section for this manual.

Storage Recommendations

- The best storage place is one that is cool and dry away from direct sunlight and excess heat or cold. For optimum battery performance and life, store battery packs at room temperature when not in use.
- For long storage, it is recommended to store a fully charged battery pack in a cool, dry place out of the charger for optimal results.

NOTE: Battery packs should not be stored completely depleted of charge. The battery pack will need to be recharged before use.

5. OPERATING PROCEDURE

WARNING: Always observe the safety instructions and applicable regulations.



WARNING: To reduce the risk of serious personal injury, disconnect battery pack before making any adjustments or removing/installing attachments or accessories.



WARNING: To reduce the risk of serious personal injury, ALWAYS use proper hand position.



WARNING: To reduce the risk of serious personal injury, ALWAYS hold securely in anticipation of a sudden reaction.

5.1 PROPER HAND POSITION

Proper hand position requires one hand on the main handle (I) fig. 1.

5.2. TOOL OPERATION

Installing a blind rivet (fig. 8)

To install a blind rivet

- Place the blind rivet (Y) in the nose piece (A)
- Position the tool (fig.9)
- Pull and hold the switch (J) until the rivet is fully set in the application (fig. 10).
- When the blind rivet (Y) has been set completely, release the switch (J). The tool will return to its initial position automatically. The mandrel is automatically dropped into the mandrel collector (W).

If you release the switch (J) before the end of the setting stroke, the tool will immediately return to its initial position. If the blind rivet (Y) has not been set completely, repeat the previous steps.

Reset function (fig.9)

If the tool does not move to its initial position after releasing the switch or stops during the setting stroke, reset the tool to home by quickly pulling and releasing the switch (J). If this does not resolve the issue, remove the battery, re-insert and then repeat the prior step.

If the issue persists, contact your local service representative.

Emptying the mandrel collector (W) (fig. 6)

The mandrel collector is used to collect the waste mandrels. The mandrel collector must be emptied depending on the size of the blind rivets used.

Nom. Rivet Dia.	Approx. Capacity (PB2500)	Approx. Capacity (PB3400)
2.4 mm [3/32"]	600	Not applicable
3.2 mm [1/8"]	360	Not applicable
4.0 mm [5/32"]	200	Not applicable
4.8 mm [3/16"]	150	190
6.4 mm [1/4"]	Not applicable	100

- Tilt the tool back to allow all waste mandrels to fall into the mandrel collector.
- Open the mandrel collector (W) by sliding the Collector Lock (D) towards the nose housing nut (C) and raise the cover (E).
- Empty the waste mandrels into an appropriate recycling container or waste bin
- To close the mandrel collector (W), lower the cover (E) until the Collector Lock (D) clicks into place.

Optional Quick-Release mandrel collector (E2) (fig. 6a)

When using the optional **Quick-Release** mandrel collector accessory with the PB Series tools, the mandrel collector can be removed as follows:

- Tilt the tool back to allow all waste mandrels to fall into the mandrel collector (E2).
- Grab mandrel collector (E2) with one hand and disengage Collector Lock (D) with index finger.
- Pull the mandrel collector (E2) up and away from the tool, tilting the collector slightly back to prevent mandrels from falling out.
- To replace the collector, slide it back into the tool with the opening facing the front of the tool.
- Push the collector down until you hear the Collector Lock (D) click into place.

6. SERVICING THE TOOL

6.1. MAINTENANCE FREQUENCY

Item	Frequency
General Tool Inspection	Daily
Clean & lubricate Nose Equipment	5,000 rivets
Clean & grease Ball Screw and Thrust Bearing	50,000 rivets*
*Recommend contacting authorized service centre	

6.2. CLEANING



ALWAYS wear approved eye protection at all times when cleaning equipment

Tool Exterior

Keep the brushless motor exhaust vent openings (H) free from dust and dirt. If necessary, use a soft, moist cloth to remove dust and dirt from the exhaust vents.

Blow dirt and dust out of the main power tool housing with dry air as often as dirt is seen collecting in and around the exhaust vents (H).



WARNING: Wear approved eye protection and approved dust mask when performing this procedure.



WARNING: Never use solvents or other harsh chemicals for cleaning the non-metallic parts of the tool. These chemicals may weaken the materials used in these parts. Use a cloth dampened only with water and mild soap. Never let any liquid get inside the tool; never immerse any part of the tool into a liquid.

Cleaning the Nose Equipment (fig. 4 & 5)

- Loosen the nose housing nut (C). Remove the nose housing (B).
- Press the front clutch (U) and loosen the jaw guide (P). Release the front clutch (U).
- Remove the jaws (Q) and the jaw pusher (R).
- Remove the spring (S)
- Clean the inside of the nose housing (B) using a dry cloth.
- Clean the jaws (Q) and the jaw pusher (R) using a dry cloth. If necessary, replace the jaws (Q) and the jaw pusher (R).
- Clean the pulling head (T) using a dry cloth.
- Apply grease to the inside of the jaw guide (P) where the jaws (Q) make contact. A Molybdenum Disulphide based grease is recommended.
- Mount the spring (S)
- Mount the jaw pusher(R) and the jaws (Q)
- Press front clutch (U) and tighten the jaw guide (P). Release front clutch (U).
- Mount the nose housing (B). Tighten the nose housing nut (C).
- **Perform tool reset function to ensure the tool is at the initial home position as described in section 5.2**

Charger Cleaning Instructions



WARNING: Shock hazard. Disconnect the charger from the AC outlet before cleaning.

Dirt and grease may be removed from the exterior of the charger using a cloth or soft non-metallic brush. **DO NOT** use water or any cleaning solutions.

6.3 SPARE PARTS – TOOLS

For spare parts we refer you to the specific service manuals which you can find on our website at <http://www.stanleyengineeredfastening.com/resource-center/document-library>

6.4. RECHARGEABLE BATTERY PACK

This long life battery pack must be recharged when it fails to produce sufficient power on jobs which were easily done before. At the end of its technical life, discard it with due care for our environment:

- Run the battery pack down completely, then remove it from the tool.
- Li-Ion cells are recyclable. Take them to your dealer or a local recycling station. The collected battery packs will be recycled or disposed of properly.

6.5. PROTECTING THE ENVIRONMENT

Separate collection. This product must not be disposed of with normal household waste.



Should you find one day that your POP®Avdel® product needs replacement, or if it is of no further use to you, do not dispose of it with household waste. Make this product available for separate collection. Separate collection of used products and packaging allows materials to be recycled and used again. Re-use of recycled materials helps prevent environmental pollution and reduces the demand for raw materials.



Local regulations may provide for separate collection of electrical products from the household, at municipal waste sites or by the retailer when you purchase a new product.

You can check the location of your nearest authorised repair agent by contacting your local POP®Avdel® office at the address indicated in this manual. Alternatively, a list of authorised POP®Avdel® repair agents and full details of our after-sales service and contacts are available on the Internet at:

www.StanleyEngineeredFastening.com

7. EC-Declaration of Conformity

Original

We, **Avdel UK Limited; Stanley House, Works Road, Letchworth Garden City, Hertfordshire, SG6 1JY UNITED KINGDOM**, declare under our sole responsibility that the product:

Description	POP®Avdel® battery tool for blind rivets
Brand/Model	ProSet® PB2500 or ProSet® PB3400
Serial No.	

to which this declaration relates is in conformity with the following standard:

2006/42/EC	The Machinery Directive Statutory Instruments 2008 No 1597 - The Supply of Machinery (Safety) Regulations refers.
2014/30/EU	The Electromagnetic Compatibility (EMV) Regulations Directive
2011/65/EU	RoHS Restriction of Hazardous Substances

and standards:

ISO 12100:2010		
EN62841-1:2015		

Technical documentation is compiled in accordance with Annex 1, section 1.7.4.1, in accordance with 2006/42/EC.

Manufacturer:

Naito Nobuharu

Senior Manager, R&D Engineering

STANLEY Engineered Fastening, Nippon POP Rivets and Fasteners Ltd., Noyori-cho Hosoda, Toyohashi, Aichi 441-8540 JAPAN

Signature	
Place of issue	Japan
Date of issue	30. 10. 2016

Authorised Representative:

A. K. Seewraj

Technology Manager – EU Blind Fastening

Avdel UK Limited; Stanley House, Works Road, Letchworth Garden City, Hertfordshire, SG6 1JY UNITED KINGDOM

	This machinery is in conformity with Machinery Directive 2006/42/EC.
--	--

8. PROTECT YOUR INVESTMENT!

8.1. POP®AVDEL® RIVET TOOL WARRANTY

STANLEY Engineered Fastening warrants that all power tools have been carefully manufactured and that they will be free from defect in material and workmanship under normal use and service for a period of one (1) year.

We will extend the warranty on your tool (excluding batteries and charger) from one (1) year to two (2) years when you register your tool online. (Ref. Section 8.2 at the bottom of this page.)

This rivet tool warranty applies to the first time purchaser of the tool for original use only.

Exclusions:

Normal wear and tear.

Periodic maintenance, repair and replacement parts due to normal wear and tear are excluded from coverage.

Abuse & Misuse.

Defect or damage that results from improper operation, storage, misuse or abuse, accident or neglect, such as physical damage are excluded from coverage.

Unauthorized Service or Modification.

Defects or damages resulting from service, testing adjustment, installation, maintenance, alteration or modification in any way by anyone other than STANLEY Engineered Fastening, or its authorized service centres, are excluded from coverage.

All other warranties, whether expressed or implied, including any warranties of merchantability or fitness for purpose are hereby excluded.

Should this tool fail to meet the warranty, promptly return the tool to our factory authorized service centre location nearest you. For a list of POP®Avdel® Authorized Service Centres in the US or Canada, contact us at our toll free number (877)364 2781.

Outside the US and Canada, visit our website **www.StanleyEngineeredFastening.com** to find your nearest STANLEY Engineered Fastening location.

STANLEY Engineered Fastening will then replace, free of charge, any part or parts found by us to be defective due to faulty material or workmanship, and return the tool prepaid. This represents our sole obligation under this warranty. In no event shall STANLEY Engineered Fastening be liable for any consequential or special damages arising out of the purchase or use of this tool.

8.2. REGISTER YOUR BLIND RIVET TOOL ONLINE

To register your warranty online, visit us

<http://www.stanleyengineeredfastening.com/popavdel-powertools/warranty-card>. Thank you for choosing a STANLEY Engineered Fastening's POP®Avdel® Brand tool.

©2016 Stanley Black & Decker

Alle rettigheder forbeholdes.

Disse oplysninger må ikke gengives og/eller offentliggøres gennem nogen medier (trykte eller elektroniske), uden forudgående skriftlig tilladelse fra STANLEY Engineered Fastening. De foreliggende oplysninger er baseret på de data, der er kendt på tidspunktet for introduktionen af dette produkt. STANLEY Engineered Fastening fører en politik om løbende produktforbedringer, derfor kan og vil produkterne løbende blive ændret. De foreliggende oplysninger gælder for produktet, leveret af STANLEY Engineered Fastening. STANLEY Engineered Fastening kan derfor ikke stilles til ansvar for eventuelle skader, som følge af afvigelser fra de oprindelige produktspecifikationer.

Alle informationer er blevet udarbejdet med største omhu. STANLEY Engineered Fastening kan ikke stilles til ansvar for eventuelle fejl i oplysningerne, eller for konsekvenserne heraf. STANLEY Engineered Fastening kan ikke stilles til ansvar for skader som følge af aktiviteter, der gennemføres af tredjemænd. Arbejdsnavne, firmanavne, registrerede varemærker osv. der anvendes af STANLEY Engineered Fastening kan ikke anvendes frit i henhold til bestemmelserne vedrørende beskyttelse af varemærker.

INDHOLD

Bemærk: *Tegningerne mhp. ProSet® PB2500 er på den udfoldelige del af forsiden*
Tegningerne mhp. ProSet® PB3400 er på den udfoldelige del af forsiden

1. DEFINITIONER MHP. SIKKERHEDSRÅD	5
1.1 Generelt mhp. sikkerhedsråd.....	5
1.2 Anvendelse og vedligeholdelse af elektrisk værktøj.....	5
1.3 Vigtig sikkerhedsvejledning for alle batteriopladere.....	6
1.4 Vigtige sikkerhedsinstruktioner for alle batterier.....	7
1.5 Specifikke sikkerhedsanvisninger for Lithium-Ion (Li-Ion).....	8
1.6 Andre risici	8
1.7 Mærkater og symboler.....	8
2. SPECIFIKATIONER.....	9
2.1 Tekniske data	9
2.2 Specifikationer om placering	11
2.3 Pakkeindhold.....	11
2.4 Oversigt over komponenter.....	12
2.5 Valgfrit tilbehør.....	12
3. ANVENDELSE AF VÆRKTØJ & INDSTILLINGER.....	13
4. BRUGSANVISNINGER	13
4.1 Forstykke	13
4.2 Opladere.....	14
4.3 Batteripakker.....	15
5. ANVENDELSESPROCEDURE	15
5.1 Korrekt håndtering	16
5.2 Anvendelse af værktøjet.....	16
6. VEDLIGEHOLDELSE AF VÆRKTØJET.....	17
6.1 Vedligeholdelsesintervaller	17
6.2 Rengøring	17
6.3 Reservedele – Værktøj	18
6.4 Genopladelig batteripakke.....	18
6.5 Miljøbeskyttelse.....	18
7. EU-OVERENSSTEMMELSESEKTLÆRING	19
8. BESKYT DIN INVESTERING.....	20
8.1 Garanti for POP®Avdel® nitteværktøj	20
8.2 Registrér dit værktøj til blindnitter online	20





Læg mærke til følgende sikkerhedssymboler. Læs manualen grundigt igennem, og vær opmærksom på nedenstående symboler.

1. DEFINITIONER MHP. SIKKERHEDSRÅD

De efterfølgende definitioner beskriver de enkelte symbolers alvorlighedsgrad. Læs brugsvejledningen grundigt igennem, og vær opmærksom på disse symboler.

 **FARE:** Angiver en umiddelbart farlig situation, der medmindre den undgås, **vil** resultere i **ulykker med dødelig udgang eller alvorlige kvæstelser**.

 **FORSIGTIG:** Angiver en mulig farlig situation, der medmindre den ikke undgås, **kan** resultere i **mindre eller moderat alvorlig personskaade**.

 **ADVARSEL:** Angiver en mulig farlig situation, der medmindre den ikke undgås, **kan** resultere i **ulykker med dødelig udgang eller alvorlige kvæstelser**.

BEMÆRK: Angiver en handling, der **ikke er forbundet med kvæstelser**, men som **kan** resultere i **materielle skader**.



Angiver fare for elektrisk stød



Angiver risiko for brand

Forkert anvendelse eller vedligeholdelse af værktøjet, kan medføre alvorlige kvæstelser eller materielle skader. Læs og forstå derfor alle advarsler og symboler i brugsanvisningerne før værktøjet anvendes. Ved brug af elektrisk værktøj skal alle grundlæggende sikkerhedsregler altid overholdes for at reducere risikoen for kvæstelser.

1.1 GENERELT MHP. SIKKERHEDSRÅD



ADVARSEL! Læs alle sikkerhedsadvarsler og -anvisninger. Manglende overholdelse af advarsler og anvisninger kan medføre elektrisk stød, brand og/eller alvorlige kvæstelser.

GEM ALLE ADVARSLER OG ANVISNINGER TIL SENERE BRUG

Termen "elektrisk værktøj" i advarslerne henviser til dit elektriske værktøj, hvad enten det er tilsluttet strømnettet (ledning) eller er batteridrevet (uden ledning).

- STANLEY Engineered Fastening blindnitteværktøjer må ikke anvendes til andre formål end de tilsigtede formål.
- Brug kun reservedele, fastgørelseselementer og tilbehør anbefalet af STANLEY Engineered Fastening.
- Brug kun elektrisk værktøj med de batteripakker, der er beregnet til hver enkelt type.

1.2 ANVENDELSE OG VEDLIGEHOLDELSE AF ELEKTRISK VÆRKTØJ

- Værktøjet skal altid holdes i en god stand, og skal undersøges jævnligt for skader af en autoriseret reparatør. Enhver form for demontering må kun foretages af uddannet personale. Dette værktøj må ikke demonteres uden at konsultere brugermanualen.
- Modificér ikke værktøjet på nogen måde. Enhver ændring af værktøjet foretaget af kunden, vil være kundens fulde ansvar og vil gøre alle gældende garantier ugyldige.
- Fjern batteriet fra værktøjet inden vedligeholdelse, justering, på- eller afmontering af et forstykke.
- Kontrollér, om der forekommer fejltilpasninger, eller om bevægelige dele er bevægelige, beskadigelse eller andre forhold, der kan påvirke værktøjets funktion inden brug. Få værktøjet serviceret før brug, hvis det er beskadiget. Fjern alle justerings- og skruenøgler inden brug.
- Kontrollér batteriet for beskadigelser inden brug. Batteriet må ikke tabes. Et hårdt slag kan forårsage indvendig beskadigelse af værktøjet, og for tidlig batterisvigt.

- Sørg for, at arbejdsområdet er rent og godt oplyst.
- Bær hensigtsmæssig påklædning. Bær ikke løstsiddende tøj og smykker. Hold hår, tøj og handsker væk fra bevægelige dele. Løstsiddende tøj, smykker eller langt hår kan blive fanget i bevægelige dele.
- Indtag en god arbejdsstilling og sørg for at stå stabilt, inden værktøjet tages i brug.
- Operatører og andre i arbejdsområdet skal bære sikkerhedsbriller iht. ANSI Z87.1 CAN/CSA Z94.3 eller andre godkendte sikkerhedsbriller med sideskærme. Bær altid sikkerhedsbriller og høreværn under arbejdet.
- Inden anvendelsen skal der tages højde for, om der tilstrækkelig plads til at håndtere værktøjet med hænderne.
- Ret aldrig værktøjet mod andre personer, når det anvendes.
- Værktøjet må IKKE betjenes, hvis forstykket er afmonteret.
- Værktøjet eller opladeren må ikke anvendes i omgivelser med eksplosiv atmosfære eller brændbare væsker eller gas.
- For at undgå fare for elektrisk stød må værktøjet eller opladeren ikke anvendes i fugtige omgivelser eller i regnvej.
- Misbrug ikke værktøjet, ved at tabe eller smide med det. Anvend ALDRIG værktøjet som hammer.
- Undgå at der kommer snavs og fremmedlegemer i værktøjets udluftningsåbninger, da dette vil medføre funktionsfejl på værktøjet.
- Hold altid værktøjshåndtaget rent for olie og snavs.
- Undgå at trykke på aftrækkeren, hvis værktøjet flyttes mellem arbejdspladser.
- Efterlad aldrig værktøjet uden opsyn.
- Fjern altid batteriet, når værktøjet ikke er i brug.

1.3 VIGTIGE SIKKERHEDSANVISNINGER FOR ALLE BATTERIOPLADERE

GEM DISSE ANVISNINGER: Denne brugsvejledning indeholder vigtige sikkerheds- og brugsanvisninger for kompatible batteriopladere (se Tekniske data).

- Læs alle anvisninger og advarselsmærkater på opladeren, batteripakken og produkter med batteripakker inden anvendelsen.



ADVARSEL: Risiko for elektrisk stød. Lad ikke nogen flydende væsker komme ind i opladeren. Det kan resultere i et elektrisk stød.



ADVARSEL: Vi anbefaler at anvende en fejlstrømsafbryder med en nominal strømstyrke på 30 mA eller mindre.



PAS PÅ: Fare for forbrændinger. For at reducere risikoen for kvæstelser må der kun oplades genopladelige DEWALT®/POP®Avdel®-batterier. Andre batterityper kan eksplodere og forårsage kvæstelser og materielle skader.



PAS PÅ: Børn skal altid være under opsyn for at sikre, at de ikke leger med udstyret.

BEMÆRK: Under særlige forhold, når opladeren er tilsluttet til strømforsyningen, kan den blive kortsluttet pga. fremmedlegemer. Fremmedlegemer med ledeevne så som ståluld, aluminumsfolie eller anden ophobning af metalliske partikler m.m. skal holdes på afstand af opladeren. Tag altid stikket til opladeren ud fra kontakten, når der ikke er indsat et batteri i opladeren. Tag stikket til opladeren ud inden rengøringen

- Forsøg ALDRIG at oplade batteripakken med andre opladere end dem, der er omtalt i denne vejledning. Opladeren og batteripakken er specielt designet til at arbejde sammen.
- Disse opladere er ikke beregnet til anden brug end opladning af genopladelige DEWALT®/POP®Avdel®-batterier. Al anden brug kan medføre risiko for brand eller livsfarlige elektriske stød.
- Udsæt ikke opladeren for regn eller sne.
- Træk i stikket i stedet for ledningen, når opladeren frakobles. Dette vil reducere risikoen for beskadigelse af elstikket og ledningen.

- Sørg for at ledningen er placeret, så den ikke bliver trådt på, snublet over eller på anden måde bliver genstand for skader eller belastning.
- Anvend kun en forlængerledning, når det er absolut nødvendigt. Anvendelse af en ukorrekt forlængerledning kan resultere i risiko for brand eller elektrisk stød som kan være livsfarlige.
- Placér ikke genstande ovenpå opladeren eller anbring ikke opladeren på en blød overflade, som kan blokere udluftningsåbningerne og resultere i indvendig overophedning. Opladeren må ikke placeres tæt på varmekilder. Opladeren udluftes via åbninger, som befinder sig øverst og i bunden af huset.
- Brug ikke opladeren, hvis ledningen eller stikket er beskadiget — de skal udskiftes omgående.
- Brug ikke opladeren, hvis den har fået et hårdt slag er blevet tabt eller blevet beskadiget på anden vis. Tag den med til et autoriseret værksted.
- Demontér ikke opladeren; den skal afleveres på et autoriseret værksted, når service eller reparation er påkrævet. Ukorrekt genmontering kan medføre risiko for elektrisk stød med dødelig udgang eller brand.
- Tag stikket til opladeren ud af kontakten før forsøg på nogen form for rengøring. Dette vil reducere risikoen for elektrisk stød. Fjernelse af batteripakken vil ikke reducere denne risiko.
- Forsøg ALDRIG at tilslutte to opladere til hinanden.
- Opladeren er beregnet til tilslutning til en standard strømforsyning (se specifikationer for opladeren). Den må på ingen måde tilsluttes en anden spændingskilde. Dette gælder ikke for opladere til køretøjer.

1.4 VIGTIGE SIKKERHEDSANVISNINGER FOR ALLE BATTERIPAKKER

Sørg for at oplyse katalognummer og spænding ved bestilling af nye batteripakker.

Batteripakken er ikke fuldt opladet, når du køber det. Læs sikkerhedsanvisningerne inden anvendelse af batteripakken og -opladeren. Følg derefter de nævnte opladningsprocedurer.

LÆS ALLE ANVISNINGER

- Batteriet må ikke oplades eller anvendes i en eksplosionsfarlig atmosfære, som f.eks. ved tilstedeværelsen af brændbare væsker, gasser eller støv. Isætning eller udtagning af batteriet fra opladeren kan antænde støv eller dampe.
- Tving aldrig batteripakken ind i opladeren. Foretag ikke nogen ændringer på batteripakken, så den kan passe ind i en ikke kompatibel oplader, da batteripakken kan bryde, hvilket kan medføre alvorlige kvæstelser.
- Batteripakker må kun oplades i DEWALT®/POP®Avdel®.
- Sprøjt IKKE på det eller nedsænk det i vand eller andre væsker.
- Opbevar eller brug ikke værktøjet og batteripakken på steder, hvor temperaturen kan nå op på eller overstige 40 °C (104 °F) (som f.eks. uden for skure eller i metalbygninger om sommeren).
- Når en batteripakke ikke er i brug, skal den holdes borte fra andre metalgenstande, såsom papirclips, mønter, nøgler, søm, skruer og andre små metalgenstande, der kan danne forbindelse mellem to elektriske kontaktplader.
- Batterier må ikke kastes i vand.



ADVARSEL: Forsøg aldrig at åbne batteripakken. Hvis batteripakken er revnet eller beskadiget, må den ikke anbringes i opladeren. Undgå at mase, tabe eller beskadige batteripakken. Anvend ikke en batteripakke eller oplader, der har fået et hårdt slag, er blevet tabt, kørt over eller blevet beskadiget på anden vis (f.eks. stukket med et søm, slået med en hammer, trådt på). Det kan medføre elektrisk stød med dødelig udgang. Beskadigede batteripakker skal returneres til servicecenteret for genanvendelse.



ADVARSEL: Fare for brand. Batteripakken må ikke opbevares eller transporteres således, at der opstår kontakt mellem metalobjekter og batteripolerne. Kontrollér, at batteripolerne er beskyttede og ikke kommer i kontakt med materialer, som ville kunne forårsage kortslutninger under transport af batteripakker.



PAS PÅ: Placér værktøjet på siden på et fast underlag, hvor det ikke medfører fare for at vælte eller falde, når det ikke er i brug. Visse værktøjer med store batteripakker kan stå oprejst på batteripakken, men kan være lette at vælte.

1.5 SPECIFIKKE SIKKERHEDSANVISNINGER FOR LITHIUM-ION (LI-ION)

- Batteripakken må ikke forbrændes, selv hvis den er alvorligt beskadiget eller slidt op.** Batteripakken kan eksplodere i åben ild. Der dannes giftige dampe og stoffer ved forbrænding af lithium-ion-batteripakker.
- Hvis batteriets indhold kommer i kontakt med huden, skal området omgående vaskes med mild sæbe og vand.** Hvis batterivæske kommer i øjnene, skal du lade vand løbe over det åbne øje i 15 minutter, eller indtil iritationen ophører. Hvis det er nødvendigt at søge lægehjælp, består batterielektrolytten af en blanding af flydende organiske karbonater og lithiumsalte.
- Indholdet af åbnede battericeller kan forårsage luftvejsirritation.** Sørg for frisk luft. Søg lægehjælp, hvis symptomerne varer ved.



ADVARSEL: Fare for forbrændinger. Batterivæske kan være brændbar, hvis den udsættes for gnister eller åben ild.

1.6 ANDRE RISICI

På trods af overholdelsen af de relevante sikkerhedsregler og brug af sikkerhedsudstyr kan visse andre risici ikke undgås. Disse omfatter:

- Hørenedsættelse
- Risiko for kvæstelser som følge af flyvende partikler
- Risiko for forbrændinger pga. tilbehør, der bliver varmt under brugen.
- Risiko for kvæstelser som følge af vedvarende brug.

1.7 MÆRKATER OG SYMBOLER

Mærkning på værktøjet

PLACERING AF DATAKODEN: Datokoden, som også inkluderer produktionsår, -måned og -sted, er trykt på husets overflade, som er kontaktfladen mellem værktøjet og batteriet.

Mærkater på oplader og batteripakke

Ud over piktogrammerne, der anvendes i denne vejledning, findes følgende piktogrammer på mærkaterne på opladeren og batteripakken:

	Læs brugsvejledningen inden brug.		Må ikke udsættes for vand.
	Læs brugsvejledningen inden brug.		Defekte ledninger skal udskiftes omgående.
	Batteriopladning.		Oplad kun mellem 4 °C og 40 °C.
	Batteri opladet.		Tag hensyn til miljøet ved bortskaffelse af batteripakken.
	Varm/kold pakkeforsinkelse.		Batteripakken må ikke forbrændes.
	Problem med batteri eller oplader.		Oplader Li-ion batteripakker.
	Problem strømledning.		Se Tekniske data for opladningstid.
	Undersøg ikke med strømførende genstande.		Kun til indendørs brug.

	Beskadigede batteripakker må ikke oplades.		Oplad kun DEWALT®/POP®Avdel® batteripakker med egnede DEWALT®/POP®Avdel® opladere. Hvis der oplades andre batteripakker end de egnede DEWALT®/POP®Avdel® batterier med en DEWALT®/POP®Avdel® oplader, er det muligt at de brister eller der opstår andre farlige situationer.
--	--	---	---

**Stanley Engineered Fastening's politik
er fortsat produktudvikling og løbende forbedring.
Vi forbeholder os retten til at ændre specifikationer
for alle produkter uden forudgående varsel.**

2. SPECIFIKATIONER

DER BØR UNDER INGEN OMSTÆNDIGHEDER FORETAGES VEDLIGEHOLDELSE ELLER SERVICERING BORTSET FRA UDSKIFTNING AF FORSTYKKE.

2.1 TEKNISKE DATA

2.1.1.

		ProSet® PB2500	ProSet® PB3400
Spænding	V	18 nom./20 maks.	18 nom./20 maks.
Type		1/2	2
Batteritype		Li-ion	Li-ion
Vægt (uden batteripakke)	kg	1,35	1,77
Lpa (lydtryk)	dB(A)	74	77
Kpa (lydtryk afvigelse)	dB(A)	3	4
Lwa (lydeffekt)	dB(A)	85	88
Kwa (lydeffekt afvigelse)	dB(A)	3	4

Samlet værdi for vibration (triaxvektorsum) bestemt i henhold til EN 60745:

Værdi for vibrationsemission ah

ah = m/s² < 2,5 < 2,5

Afvigelse K = m/s² 1,5 1,5

2.1.2.

Model		PB2500 2,0 Ah	PB2500 3,0 Ah	PB2500 4,0 Ah	PB3400 2,0 Ah	PB3400 4,0 Ah
Vægt	kg [lbs]	1,7 [3.75]	2,0 [4.41]	2,0 [4.41]	2,1 [4.63]	2,4 [5.29]
Længde	mm [in]	320 [12.6]	320 [12.6]	320 [12.6]	336 [13.2]	336 [13.2]
Højde	mm [in]	240 [9.4]	260 [10.2]	260 [10.2]	255 [10.0]	255 [10.0]
Slag	mm [in]	25 [0.984]	25 [0.984]	25 [0.984]	30 [1.181]	30 [1.181]
Trækraft	N [lbf]	8.500 [1911]	8.500 [1911]	8.500 [1911]	18.000 [4047]	18.000 [4047]
Nittesortiment	nom. dia. mm [in]	ø 2,4 [3/32"] til ø 4,8 [3/16"]			ø 4,8 [3/16"] til ø 6,4 [1/4"]	

2.1.3.

Batteripakke*				
Batteritype		Li-ion		
Spænding	V_{DC}	18 nom./20 maks.		
Kapacitet	Ah	2,0/3,0/4,0		
Vægt	Kg	0,40/0,64/0,61		
Ladetid**	min	30/45/60		
Oplader*		NA	JP	QW/GB/XE
Batteritype		Li-ion	Li-ion	Li-ion
Batteritype netspænding	V_{AC}	120	100	230
Indgangsfrekvens	Hz	60	50/60	50
Vægt	kg	0,50	0,50	0,50

Sikringer

Europa	230-volts værktøj	10 A. Strømnet
Storbritannien & Irland	230-volts værktøj	3 A. I stik

Værktøj fra serie *PB er kompatible med DEWALT®/POP®Avdel® 18 V nom./20 V maks. Li-Ion slide type-batterier

** Ladetid er baseret på DCB115 DEWALT® ladeenheder

2.1.4.

Skønnet antal nitter pr. opladning				
	Nom. nitte dia. mm [in]	Batteri 2,0 Ah	Batteri 3,0 Ah	Batteri 4,0 Ah
PB2500	ø 2,4 [3/32]	1.700	2.600	3.400
	ø 3,2 [1/8]	1.600	2.400	3.200
	ø 4,0 [5/32]	1.400	2.200	2.800
	ø 4,8 [3/16]	1.200	1.800	2.400
PB3400	ø 4,8 [3/16]	1.000	-	2.000
	ø 6,4 [1/4]	500	-	1.000

Bemærk: * Disse angivne værdier er kun vejledende og anslåede værdier baseret på et fuldt opladet batteri. Resultaterne kan variere afhængigt af nittemateriale, værktøjets/batteriets tilstand og arbejdsområde.

2.2 SPECIFIKATIONER OM PLACERING

Nittetype	Placeringskapacitet										
	PB2500							PB3400			
	2,0 mm	2,4 mm [3/32"]	3,0 mm	3,2 mm [1/8"]	4,0 mm [5/32"]	4,8 mm [3/16"]	5,0/ 6,0/7,0 mm	4,8 mm [3/16"]	6,0 mm	6,4 mm [1/4"]	8,0/9,0 mm
ÅBEN ENDE	●	●		●	●	●		●		●	
LUKKET ENDE				●	●	●		●		●	
AVEX®/ STAVEX®			●	●	●	●		●		●	
AVINOX®/ AVIBULB®				●	●	●		●	●	●	
HR/HT				●	●	●		●		●	
INTERLOCK®						●				●	
HEMLOK®										●	
KLAMP-TITE®/ KTR						●		●		●	
BULBEX®/ LS/TL				●	●	●		●			
MONOBOLT®						●		●		●	
MULTI-GRIP				●	●	●		●			
PULL-THRU (PT)			●	●							
Q NITTE				●	●	●		●		●	
T-LOK®						●		●			
T Rivet						●		●			
AVSEAL® II					●		●			●	●

Bemærk: Mhp. yderligere oplysninger om forstykkedstyr, se vejledningen om tilbehør.

2.3 PAKKEINDHOLD

Denne pakke indeholder:

- 1 installationsværktøj uden kabel**
- 1 oplader
- 1 eller flere Lithium Ion batteripakke(r)*
- 1 sæt udstyrstilbehør til forstykke
- 1 kit-boks
- 1 brugsvejledning

* Kvantiteten og typen af Li-Ion batteripakker er afhængig af modelnummer og landet, hvor værktøjet er blevet solgt. Kontakt din lokale forhandler mhp. oplysninger og muligheder

** Hvis modelnummeret, som blev købt, blot er værktøjet, leveres installationsværktøjet uden ledning med et standardsæt indsatsudstyr på 6,4 mm [1/4"] monteret med åben ende.

2.4 OVERSIGT OVER KOMPONENTER (mhp. komplet oversigt over værktøjet og materialeliste, se venligst servicevejledningen)

ProSet® PB2500 illustration findes i omslagets forside

ProSet® PB3400 illustration findes i omslagets bagside

A	Næsemøtrikker	O	Tilslutning til batterioplader
B	Næsehus	P	Kæbehus
C	Næsehusmøtrik	Q	Kæber
D	Samlelås	R	Trykstykke
E	Nitte glas	S	Fjeder
E2	Hurtig tilkoblings samlestykke	T	Trækhoved
F	Krog til ophæng	U	Forkobling (kæbehuslås)
G	Motorhus	V	Endeføring
H	Udluftningsåbninger	W	Stiftopsamler
I	Håndtag	Y	Nitte
J	Kontakt	Z	Næseenhed
K	Batteripakke	AA	Spindelkobling
L	Manual	AB	Spindelkoblingsfjeder
M	Opladerlampe	AC	Trækhovedenhed
N	Oplader	AD	Transmissionshus

2.5 VALGFRIT TILBEHØR



ADVARSEL: Da andet tilbehør end det, som stilles til rådighed af POP®, ikke er afprøvet med dette produkt, kan det være farligt at bruge sådant tilbehør med dette værktøj. For at mindske risikoen for kvæstelser, må dette produkt kun anvendes med tilbehør, som anbefales af POP®. Kontakt forhandleren for yderligere oplysninger om korrekt tilbehør.



ADVARSEL: For at mindske risikoen for alvorlige kvæstelser, skal du frakoble batteriet, før du foretager justeringer eller fjerner/installerer udstyr eller tilbehør.

Mhp. en komplet liste over indsatsudstyr og andet tilbehør, som er til rådighed for serie PB, se venligst vores webside <http://www.stanleyengineeredfastening.com/resource-center/document-library>

3. Anvendelse af værktøj & indstillinger

Værktøj fra serie PB er konstrueret til montering af STANLEY Engineered Fastening blindnitter.

Må ikke anvendes under våde forhold eller i nærheden af brændbare væsker eller gasser.



LÆS ALLE SIKKERHEDSADVARSLER OG -ANVISNINGER INDEN VÆRKTØJET ANVENDES.

Elektrisk sikkerhed

Den elektriske motor er kun konstrueret til én spænding. Kontrollér altid, at batteripakken svarer til spændingen på mærkepladen. Kontrollér også, at spændingen på din oplader svarer til dit strømnet.



Din POP® oplader er dobbeltisoleret i overensstemmelse med EN60335. Derfor kræves der ingen jordledning.

Brug af forlængerledninger

Forlængerledninger bør ikke anvendes, medmindre det er strengt nødvendigt. Brug en godkendt forlængerledning, som er egnet til din opladers indgangseffekt (se Tekniske data). Den mindste lederstørrelse er 1 mm²; den maksimale længde er 30 m.

Når der anvendes kabelvinde, skal kablet altid vikles helt af.

Før brug

- Vælg det relevante forstykke og monter det
- Kontrollér om batteriet er fuldt opladet
- Anbring batteripakken i værktøjet
- Tryk på udløseren og og slip den for at indstille værktøjet til udgangspositionen.

4. Brugsanvisninger



Bær altid godkendt høreværn og beskyttelsesbriller, når installationsudstyret anvendes.



ADVARSEL: Tag altid batteripakken ud før værktøjet justeres.

4.1. INDSATSUDSTYR

ProSet® PB2500 illustration findes i omslagets **forside**

ProSet® PB3400 illustration findes i omslagets **bagside**

Montering af forstykke (fig. 7)

- Vælg det korrekte forstykke til den nitte, der skal monteres. Se tilbehørsvejledningen for at finde det passende forstykke.
- Spænd forstykket fast (A) i næsehuset (B) ved at dreje det med uret vha. en 11 mm gaffelnøgle.

Montering af trykstykke og endeføring

PB2500 (fig. 4 & 5)

- Vælg det korrekte trykstykke eller trykstykkeenhed (R), der passer til den valgte næsemøtrik. Se tilbehørsvejledningen for at finde det passende indsatsudstyr.
- Isæt trykstykket (R) i kæbefederen (S).
- Saml kæbesættet (Q) og kæbehuset (P) på forkoblingen (U)

BEMÆRK: Anvend IKKE gaffelnøgler til at montere kæbehuset (P) på forkoblingen (U). Spænd blot kæbehuset (P) fast med hånden for at montere den på forkoblingen (U)

PB3400 (fig. 4 & 5)

- Vælg det korrekte trykstykke eller trykstykkeenhed (R) og endeføring (V), der passer til den valgte næsemøtrik. Se tilbehørsvejledningen for at finde det passende indsatsudstyr.

BEMÆRK: Endeføringen, som er monteret på værktøjet ved købet, passer til det monterede forstykke. Se tilbehørsvejledningen for at finde det passende forstykke til det aktuelle reservedelsnummer for endeføringen.

- Sæt endeføringen (V) ind i spindelen på transmissionshuset (AD). Anbring spindelkoblingsfjederen (AB) og spindelkoblingen (AA) over endeføringen (V) og spænd trækhovedenheden (AC) fast mod uret vha. en 24mm gaffelnøgle.
- Isæt trykstykket (R) i kæbefjederen (S)
- Saml kæbesættet (Q) og kæbehuset (P) på trækhovedet (T)

BEMÆRK: Anvend IKKE gaffelnøgler til at montere kæbehuset (P) på forkoblingen (U). Spænd blot kæbehuset (P) fast med hånden for at montere den på forkoblingen (U)

4.2. OPLADERE

Dit værktøj anvender en DEWALT®/POP® Avdel® oplader. Læs alle sikkerhedsanvisninger, inden du anvender din oplader. Det er ikke nødvendigt at justere opladeren, og den er yderst enkel at betjene.





Opladningsprocedure (fig. 2)

- Tilslut opladeren i en passende stikkontakt, før batteripakken indsættes. (Se specifikationerne for opladeren i afsnit 2)
- Indsæt batteripakken (K) i opladeren og kontrollér, at pakken sidder godt fast i opladeren. Det røde (opladning) lys vil blinke hele tiden og angive, at opladningsprocessen er startet.
- Når batteriet er helt opladet, er den røde lampe konstant på ON. Batteriet er helt opladet og kan hermed anvendes eller efterlades i opladeren.

BEMÆRK: For at sikre maksimal ydeevne og levetid for Li-Ion batteripakkerne, skal batteripakken oplades komplet inden den første anvendelse.

Opladningsproces

Se batteripakkens opladningstilstand i nedenstående skema.

Opladningsindikation		
	oplader	-----
	helt opladet	-----
	varm/kold pakkeforsinkelse	-.
	problem med batteri eller oplader
	problem strømledning

Denne oplader oplader ikke en defekt batteripakke. Opladeren viser at batteriet er defekt ved ikke at lyse eller ved at vise problem med batteri eller oplader blinkmønster.

BEMÆRK: Dette kan også være et tegn på et problem med opladeren.

Hvis opladeren angiver et problem, skal opladeren og batteripakken kontrolleres hos et autoriseret servicecenter.

Forsinkelse ved varmt/koldt batteri

Når opladeren registrerer et batteri, der er for varmt eller for koldt, starter den automatisk med en forsinkelse for den varme/kolde batteripakke, hvilket forhindrer opladningen, indtil batteriet har opnået en passende temperatur. Derefter skifter opladeren automatisk til batteriopladningsfunktionen. Denne funktion sikrer maksimal batterilevetid.

En kold batteripakke oplades halvt så hurtigt som en varm batteripakke. Batteripakken oplades langsommere under hele opladningscyklussen og opnår ikke maks. opladningshastighed, selvom batteriet er varmere.

Lithium-Ion batteripakker

STANLEY Engineered Fastening Li-Ion værktøjet fra serie PB har et elektronisk beskyttelsessystem, der beskytter batteriet imod overbelastning, overopvarmning eller fuldafladning.

Værktøjet slukker automatisk, hvis det elektroniske beskyttelsessystem aktiveres. Hvis det sker, skal du bringe Li-Ion-batteriet i opladeren, indtil det er fuldt opladet.

4.3 BATTERIPAKKER

Dit værktøj er beregnet til anvendelse til med DEWALT®/POP® Avdel® 18V/20V maks. Li-Ion batteripakker.

Isætning og udtagning af batteripakken fra værktøjet (fig. 3)

BEMÆRK: For at sikre de bedste resultater skal det kontrolleres at batteripakken er fuldt opladet. Værktøjet afbrydes uden advarsel, når batteriet er fuldt afladet.

SÅDAN INSTALLERES BATTERIPAKKEN I HÅNDTAGET

- Ret batteripakken (K) ind efter rillerne inde i værktøjets håndtag (fig. 3).
- Skub den ind i håndtaget, indtil batteripakken sidder godt fast i værktøjet og kontrollér, at den ikke river sig løs.

SÅDAN FJERNES BATTERIPAKKEN FRA HÅNDTAGET

- Skub den ind i håndtaget, indtil batteripakken sidder godt fast i værktøjet og kontrollér, at den ikke river sig løs.
- Isæt batteripakken i opladeren som beskrevet i opladerafsnittet i denne vejledning.

Anbefalet opbevaring

- Det bedste opbevaringssted er et køligt og tørt sted, hvor den ikke udsættes for direkte sollys og ekstrem varme eller kulde. For at optimere batteriydelsen og -levetiden skal du opbevare batteripakker ved stuetemperatur, når de ikke er i brug.
- Ved langtidsopbevaring anbefales det at opbevare en fuldt opladet batteripakke et køligt, tørt sted adskilt fra opladeren for at optimere ydelsen.

BEMÆRK: Batteripakker bør ikke opbevares fuldt afladet. Batteripakken skal genoplades før brug.

5. ANVENDELSESPROCEDURE



ADVARSEL: Overhold altid sikkerhedsvejledningen og de gældende regler.



ADVARSEL: For at mindske risikoen for alvorlige kvæstelser, skal du frakoble batteriet, før du foretager justeringer eller fjerner/monterer udstyr eller tilbehør.



ADVARSEL: For at reducere risikoen for alvorlig kvæstelser skal du **ALTID** anvende den korrekte håndposition.



ADVARSEL: For at reducere risikoen for alvorlige kvæstelser skal du **altid** holde godt fast i tilfælde af en pludselig reaktion.

5.1 KORREKT HÅNDBETING

Korrekt håndtering kræver en hånd på hovedhåndtaget (I) fig. 1.

5.2. ANVENDELSE AF VÆRKTØJET

Anbringelse af en blindnitte (fig. 8).

Følgende skal udføres for at anbringe en blindnitte i værktøjet

- Anbring blindnitten (Y) i næsemøtrikken (A)
- Positionér værktøjet (fig.9)
- Træk i og hold kontakten (J), indtil nitten er indsat helt i enheden (fig. 10).
- Når blindnitten (Y) er helt indsat, skal kontakten (J) slippes. Værktøjet vender automatisk tilbage til udgangspositionen. Stiften falder automatisk ind i stiftopsamleren (W).

Hvis du slipper kontakten (J), inden den indstillede slaglængde er opnået, vender værktøjet omgående tilbage til udgangspositionen. Hvis blindnitten (Y) ikke er blevet helt indsat, skal de foregående trin gentages.

Reset-funktion (fig.9)

Hvis værktøjet ikke vender tilbage til udgangspositionen efter kontakten er sluppet eller stopper bevægelsen ved den indstillede slaglængde, skal værktøjet resettes ved hurtigt at trække og slippe kontakten (J). Hvis dette ikke løser problemet, skal batteriet fjernes, sættes i igen og de forudgående trin gentages. Hvis problemet stadig foreligger, skal du rette henvendelse til din lokale service-repræsentant.

Tømning af stiftopsamler (W) (fig. 6)

Stiftopsamleren bruges til at indsamle de resterende stifter. Stiftopsamleren skal tømmes afhængigt af størrelsen på de anvendte blindnitter.

Nom. Nitte dia.	Ca. kapacitet (PB2500)	Ca. kapacitet (PB3400)
2,4 mm [3/32"]	600	Kan ikke anvendes
3,2 mm [1/8"]	360	Kan ikke anvendes
4,0 mm [5/32"]	200	Kan ikke anvendes
4,8 mm [3/16"]	150	190
6,4 mm [1/4"]	Kan ikke anvendes	100

- Vip værktøjet bagud for at alle resterende stifter falder ned i stiftopsamleren.
- Åbn stiftopsamleren (W) ved at skubbe samlelåsen (D) mod næsehørmøtrikken (C), og løft låget (E).
- Hæld de resterende stifter ned i en passende recycling-beholder eller en affaldsspand.
- For at lukke stiftopsamleren (W) skal låget (E) sænkes, indtil samlelåsen (D) går i indgreb.

Valgfri Quick-Release-stiftopsamler (E2) (fig. 6a)

Når der anvendes valgfrit **Quick-Release** stiftopsamler-tilbehør sammen med værktøj fra serie PB, er det muligt at fjerne stiftopsamleren på følgende måde:

- Vip værktøjet bagud for at alle resterende stifter falder ned i stiftopsamleren (E2).
- Tag fat stiftopsamleren (E2) med en hånd og deaktivér samlelås (D) med pegefingeren.
- Træk stiftopsamleren (E2) op og væk fra værktøjet, vip samleren en smule for at forhindre at stifterne falder ud.
- For at udskifte opsamleren skal den skubbes tilbage i værktøjet med åbningen vendt mod forsiden af værktøjet.
- Skub opsamleren nedad, indtil det kan høres, at samlelåsen (D) går i indgreb.

6. VEDLIGEHOLDELSE AF VÆRKTØJET

6.1. VEDLIGEHOLDELSEINTERVALLER

Element	Intervaller
Generel kontrol af værktøjet	Dagligt
Rengøring & smøring af indsatsudstyr	5.000 nitter
Rengøring & smøring af kugleskrue og aksialleje	50.000 nitter*
*Vi anbefaler at kontakte et autoriseret servicecenter	

6.2. RENGØRING



Bær altid godkendte beskyttelsesbriller, når udstyret rengøres

Værktøjets ydersider

Hold den børsteløse motors udluftningsåbninger (H) fri for støv og snavs. Anvend om nødvendigt en blød, fugtig klud til at fjerne støv og snavs fra udluftningsåbningerne. Blæs støv og snavs ud af det elektriske værktøjs hovedhus med tør luft, så snart der samler sig snavs i og omkring udluftningsåbninger (H).



ADVARSEL: Bær godkendte beskyttelsesbriller og godkendt støvmaske ved udførelse af denne procedure.



ADVARSEL: Brug aldrig opløsningsmidler eller andre kraftige kemikalier til at rengøre værktøjets ikke-metalliske dele. Disse kemikalier kan svække de materialer, der anvendes i værktøjet. Brug en klud, der kun er fugtet med vand og mild sæbe. Lad aldrig væske trænge ind i værktøjet, og nedsænk aldrig nogen del af værktøjet i væske.

Rengøring af indsatsudstyret (fig. 4 & 5)

- Løsn næsehusmøtrik (C). Fjern næsehuset (B).
- Tryk på forkoblingen (U) og løsn kæbehuset (P). Slip forkoblingen (U).
- Fjern kæberne (Q) og trykstykket (R).
- Fjern fjederen (S).
- Rengør den indvendige side af næsehuset (B) med en tør klud.
- Rengør kæberne (Q) og trykstykket (R) med en tør klud. Udskift om nødvendigt kæberne (Q) og trykstykket (R).
- Rengør trækovedet (T) med en tør klud.
- Påfør smøremiddel på indersiden af kæbehus (P), hvor kæberne (Q) kommer i kontakt. Der anbefales et molybdendisulfid baseret smøremiddel.
- Montér fjederen (S)
- Montér trykstykket (R) og kæberne (Q).
- Tryk på forkoblingen (U) og spænd kæbehuset (R) fast. Slip forkoblingen (U).
- Montér næsehuset (B). Spænd næsehusmøtrik (C) fast.
- **Udfør værktøjets reset-funktion for at sikre at værktøjet befinder sig i udgangspositionen, som beskrevet i afsnit 5.2**

Rengøringsanvisninger for opladeren



ADVARSEL: Risiko for elektrisk stød. Afbryd strømforsyningen til opladeren før rengøring.

Snavs og fedt kan fjernes fra opladerens yderside med en klud eller blød børste, der ikke er af metal. Brug **IKKE** vand eller rengøringsmidler.

6.3 RESERVEDELE – VÆRKTØJ

Mhp. reservedele, se de specifikke servicevejledninger, som findes på vores webside under <http://www.stanleyengineeredfastening.com/resource-center/document-library>

6.4. GENOPLADELIG BATTERIPAKKE

Denne batteripakke har en lang levetid, men skal udskiftes, når den ikke afgiver tilstrækkelig effekt ved opgaver, der før var lette at udføre. Ved afslutningen af dens tekniske levetid skal den bortskaffes under hensyntagen til miljøet.

- Brug batteripakken til den er helt tom, og fjern den derefter fra værktøjet.
- Li-Ion celler er genanvendelige. Tag dem med til din forhandler eller til den lokale genbrugsplads. De indsamlede batteripakker vil blive genanvendt eller korrekt bortskaffet.

6.5. MILJØBESKYTTELSE

Særskilt bortskaffelse. Dette produkt må ikke bortskaffes sammen med almindeligt husholdningsaffald.



Hvis du på noget tidspunkt finder det nødvendigt at udskifte dit POP®Avdel® produkt, eller hvis det ikke længere tjener det tiltænkte formål, må det ikke bortskaffes med almindeligt husholdningsaffald. Sørg for, at dette produkt bortskaffes særskilt.

Særskilt bortskaffelse af brugte produkter og emballage gør det muligt at genbruge materialer og anvende dem på ny. Genanvendelse af genbrugsmaterialer bidrager til at forhindre forurening af miljøet og reducerer behovet for råmaterialer.



Lokale forskrifter muliggør i nogen tilfælde særskilt bortskaffelse af elektriske produkter fra husholdningen, ved kommunale affaldsdepoter eller hos forhandleren i forbindelse med køb af et nyt produkt.

Du kan finde ud af, hvor det nærmeste autoriserede serviceværksted befinder sig ved at kontakte dit lokale POP®Avdel® kontor på den adresse, der er angivet i denne vejledning. Alternativt findes der en liste over autoriserede POP®Avdel® serviceværksteder og detaljerede oplysninger om vores eftersalgsservice og kontakter på følgende internetadresse: www.StanleyEngineeredFastening.com

7. EU-overensstemmelseserklæring

Original

Vi, **Avdel UK Limited; Stanley House, Works Road, Letchworth Garden City, Hertfordshire, SG6 1JY UNITED KINGDOM**, erklærer på eget ansvar at produktet:

Beskrivelse	POP®Avdel®-batteriværktøj til blindnitter
Mærke/model	ProSet® PB2500 eller ProSet® PB3400
Serienr.	

som denne erklæring vedrører, er i overensstemmelse med følgende standarder:

2006/42/EF	Maskindirektivet Bekendtgørelser 2008 nr. 1597 - Se bestemmelser om levering af maskiner (sikkerhed).
2014/30/EU	Direktivet om elektromagnetisk kompatibilitet (EMC)
2011/65/EU	RoHS begrænsning af farlige stoffer

og standarderne:

ISO 12100:2010		
EN62841-1:2015		

Teknisk dokumentation er udarbejdet i overensstemmelse med bilag 1, afsnit 1.7.4.1, i overensstemmelse med 2006/42/EF.

Producent:

Naito Nobuharu

Overordnet leder, R&D Engineering

STANLEY Engineered Fastening, Nippon POP Rivets and Fasteners Ltd., Noyori-cho Hosoda, Toyohashi, Aichi 441-8540 JAPAN

Underskrift	
Udstedelsessted	Japan
Udstedelsesdato	30. 10. 2016

Autoriseret repræsentant:

A. K. Seewraj

Teknologimanager - EU Blind Fastening

Avdel UK Limited; Stanley House, Works Road, Letchworth Garden City, Hertfordshire, SG6 1JY UNITED KINGDOM



Denne maskine er i overensstemmelse med Maskindirektivet 2006/42/EF.

8. BESKYT DIN INVESTERING!

8.1. GARANTI FOR POP®AVDEL® NITTEVÆRKTØJ

STANLEY Engineered Fastening garanterer, at alle el-værktøjer er blevet omhyggeligt fremstillet, og at de vil være fri for materiale- og udførelsesfejl under normal brug og service i en periode på et (1) år.

Vi forlænger garantien på dit værktøj (ekskl. batterier og oplader) fra et (1) til to (2) år, hvis du registrerer dit værktøj online. (ref. afsnit 8.2 nederst på denne side.)

Denne garanti for nitteværktøjet gælder kun for den første køber af værktøjet og når det anvendes iht. til dets oprindelige formål.

Undtagelser:

Normal slitage.

Periodisk vedligeholdelse, reparation, reservedele som følge af normal slitage er undtaget fra dækning.

Forkert brug & misbrug.

Fejl eller skader, som skyldes forkert betjening, opbevaring, forkert brug eller misbrug, ulykke eller forsømmelse som f.eks. fysisk skade er udelukket fra dækning.

Uautoriseret service eller ændring.

Mangler eller skader som følge af service, testjustering, installation, vedligeholdelse, ombygning eller ændring på nogen måde af andre end Engineered Fastening eller dets autoriserede servicecentre, er udelukket fra dækning.

Alle andre garantier, enten udtrykt eller underforstået, herunder eventuelle garantier for salgbarhed eller egnethed til formålet udelukkes hermed.

Skulle dette værktøj ikke leve op til garantien, skal du straks returnere værktøjet til det af vores fabriksautoriserede servicecentre, der ligger nærmest ved dig. For en liste over autoriserede POP®Avdel® servicecentre i USA eller Canada, kan du kontakte os på vores gratis nummer (877)364 2781.

Besøg vores websted **www.StanleyEngineeredFastening.com** for at finde den nærmeste STANLEY Engineered Fastening filial udenfor USA og Canada.

STANLEY Engineered Fastening vil derefter gratis erstatte enhver del eller dele, som vi finder er defekte på grund af materiale- eller fabriktionsfejl og returnere værktøjet forudbetalt. Dette repræsenterer vores eneste forpligtelse under denne garanti. STANLEY Engineered Fastening vil under ingen omstændigheder være ansvarlig for eventuelle følgeskader eller særlige skader, der følger af køb eller brug af dette værktøj.

8.2. REGISTRÉR DIT BLINDNITTEVÆRKTØJ ONLINE.

Besøg os for at registrere din garanti online

<http://www.stanleyengineeredfastening.com/popavdel-powertools/warranty-card>. Tak fordi du har valgt et værktøj af mærket STANLEY Engineered Fastening's POP®Avdel® Brand tool.

©2016 Stanley Black & Decker

Alle Rechte vorbehalten.

Die bereitgestellten Informationen dürfen in keiner Weise durch irgendwelche Mittel (elektronisch oder mechanisch) vervielfältigt und/oder veröffentlicht werden, wenn keine vorherige ausdrückliche und schriftliche Genehmigung von STANLEY Engineered Fastening vorliegt. Die bereitgestellten Informationen basieren auf den Daten, die zum Zeitpunkt der Einführung dieses Produkts bekannt sind. STANLEY Engineered Fastening verfolgt eine Politik der ständigen Produktverbesserung und somit können die Produkte Änderungen unterliegen. Die bereitgestellten Informationen gelten für das Produkt wie von STANLEY Engineered Fastening geliefert. Daher haftet STANLEY Engineered Fastening nicht für Schäden, die aus Abweichungen von den ursprünglichen Spezifikationen des Produkts entstehen.

Die verfügbaren Informationen wurden mit größter Sorgfalt zusammengestellt. Allerdings übernimmt STANLEY Engineered Fastening keine Haftung für eventuelle Fehler in den Informationen noch für die Folgen davon. STANLEY Engineered Fastening haftet nicht für Schäden, die aus Tätigkeiten entstehen, die von Dritten ausgeführt werden. Die Arbeitsnamen, Handelsnamen, eingetragenen Marken usw., die von STANLEY Engineered Fastening verwendet werden, sollten gemäß den Rechtsvorschriften in Bezug auf den Schutz von Marken nicht als frei angesehen werden.

INHALT

Hinweis: *Zeichnungen zum ProSet® PB2500 befinden sich am Ausfalzer des Deckblatts
Zeichnungen zum ProSet® PB3400 befinden sich am Ausfalzer der Rückseite*

1. SICHERHEITSD DEFINITIONEN	5
1.1 Allgemeine Sicherheit	5
1.2 Verwendung und Pflege des Elektrowerkzeugs	5
1.3 Wichtige Sicherheitshinweise für alle Akku-Ladegeräte.....	6
1.4 Wichtige Sicherheitshinweise für alle Akkupacks	7
1.5 Besondere Sicherheitsanweisungen für Lithiumionen (Li-Ion)-Akkus	8
1.6 Restrisiken	8
1.7 Schilder und Symbole.....	8
2. SPEZIFIKATIONEN	9
2.1 Technische Daten	9
2.2 Spezifikationen der Setzkapazität.....	11
2.3 Verpackungsinhalt.....	11
2.4 Liste der Hauptkomponenten	12
2.5 Optionales Zubehör	12
3. VERWENDUNG & EINRICHTUNG	13
4. BEDIENANWEISUNGEN.....	13
4.1 Nietausrüstung	13
4.2 Ladegeräte.....	14
4.3 Akkupacks.....	15
5. BEDIENUNGSSCHRITTE	15
5.1 Richtige Haltung der Hände.....	16
5.2 Bedienung des Werkzeugs.....	16
6. WARTUNG DES WERKZEUGS.....	17
6.1 Häufigkeit der Wartung.....	17
6.2 Reinigung.....	17
6.3 Ersatzteile - Werkzeug.....	18
6.4 Aufladbarer Akkupack	18
6.5 Umweltschutz.....	18
7. EC-KONFORMITÄT SERKLÄRUNG	19
8. SCHÜTZEN SIE IHRE INVESTITION	20
8.1 POP®Avdel®-Nietwerkzeug-Garantie	20
8.2 Registrieren Sie Ihr Blindnietwerkzeug online	20



Diese Betriebsanleitung ist von jeder Person zu lesen, die mit der Installation oder Inbetriebnahme dieses Werkzeugs befasst ist, wobei besonders die folgenden Sicherheitsregeln zu beachten sind.

1. SICHERHEITSD DEFINITIONEN

Im Folgenden wird die Relevanz der einzelnen Warnhinweise erklärt. Bitte lesen Sie die Betriebsanleitung und achten Sie auf diese Symbole.



GEFAHR: Weist auf eine unmittelbar drohende gefährliche Situation hin, die, sofern nicht vermieden, **zu tödlichen oder schweren Verletzungen führt.**



VORSICHT: Weist auf eine möglicherweise gefährliche Situation hin, die, sofern nicht vermieden, **zu leichten oder mittelschweren Verletzungen führen kann.**



WARNUNG: Weist auf eine möglicherweise gefährliche Situation hin, die, sofern nicht vermieden, **zu tödlichen oder schweren Verletzungen führen kann.**

HINWEIS: Weist auf ein Verhalten hin, das **nichts mit Verletzungen zu tun hat**, aber, wenn es **nicht vermieden wird**, zu **Sachschäden führen kann.**



Weist auf ein Stromschlagrisiko hin.



Weist auf eine Brandgefahr hin.

Unսachgemäßer Betrieb oder falsche Wartung dieses Produkts können zu schweren Verletzungen und Sachschäden führen. Machen Sie sich mit den Warnungen und Bedienanweisungen vertraut, bevor Sie dieses Gerät verwenden. Beim Gebrauch von Elektrowerkzeugen sind zum Schutz gegen Verletzungsgefahren immer die grundlegenden Sicherheitsvorschriften zu beachten.

1.1 ALLGEMEINE SICHERHEIT



WARNUNG! Lesen Sie alle Sicherheitswarnhinweise und alle Anweisungen. Das Nichtbeachten von Warnhinweisen und Anweisungen kann zu Stromschlag, Brand und/oder schweren Verletzungen führen.

BEWAHREN SIE ALLE WARNHINWEISE UND ANWEISUNGEN ZUM SPÄTEREN NACHSCHLAGEN AUF

Der Begriff „Elektrowerkzeug“ in den Warnhinweisen bezieht sich auf Ihr netzbetriebenes Elektrowerkzeug (mit Kabel) oder auf Ihr akkubetriebenes (kabelloses) Elektrowerkzeug.

- Nicht auf andere Weise verwenden als zum setzen von STANLEY Engineered Fastening Blindbefestigern.
- Verwenden Sie nur Teile, Verbindungselemente und Zubehörteile, die vom Hersteller empfohlen werden.
- Verwenden Sie das Elektrogerät nur mit den speziell vorgesehenen Akkus.

1.2 VERWENDUNG UND PFLEGE DES ELEKTROWERKZEUGS

- Das Werkzeug muss jederzeit in einem sicheren Betriebszustand gehalten und in regelmäßigen Abständen von geschultem Personal auf Beschädigungen und Funktion überprüft werden. Nur geschultes Personal darf das Gerät demontieren. Vor der Demontage dieses Werkzeugs ist die Wartungsanleitung zu lesen.
- Nehmen Sie keinerlei Veränderungen an dem Werkzeug vor. Jede Änderung am Werkzeug durch den Kunden unterliegt einzig der vollen Verantwortung des Kunden und macht geltende Gewährleistungen ungültig.
- Ziehen Sie den Akku vom dem Werkzeug ab, bevor Sie Wartungsarbeiten durchführen oder versuchen, Ausrüstungsteile einzustellen, anzubringen oder abzunehmen.
- Prüfen Sie vor der Verwendung, ob bewegliche Teile verzogen oder ausgeschlagen, ob Teile gebrochen oder in einem Zustand sind, der den Betrieb des Werkzeugs beeinträchtigt. Bei Beschädigungen lassen Sie das Werkzeug warten, bevor Sie es verwenden. Entfernen Sie vor dem Gebrauch alle Einstellwerkzeuge oder Schraubenschlüssel.

- Akku vor Gebrauch auch Schäden überprüfen. Akku nicht fallen lassen. Heftige Stöße können zu internen Beschädigungen und zu vorzeitigem Akkuversagen führen.
- Halten Sie den Arbeitsbereich sauber und gut ausgeleuchtet.
- Tragen Sie geeignete Kleidung. Tragen Sie keine weite Kleidung und keinen Schmuck. Halten Sie Ihre Haare, Kleidung und Handschuhe von beweglichen Teilen fern. Lose sitzende Kleidung, Schmuck oder lange Haare können sich in den beweglichen Teilen verfangen.
- Nehmen Sie einen festen Stand oder eine stabile Position ein, bevor Sie das Werkzeug bedienen.
- Bediener und andere Personen im Arbeitsbereich müssen zugelassene Schutzbrillen mit Seitenschutz gemäß ANSI Z87.1 CAN/CSA Z94.3 oder andere Schutzbrillen tragen.
- Vor der Arbeit müssen die Hände des Bedieners ausreichenden Abstand zum Werkstück haben.
- Bedienen Sie das Werkzeug nicht, wenn es auf Personen gerichtet ist.
- Werkzeug NICHT bedienen, wenn die Mundstückhülse entfernt wurde.
- Betreiben Sie das Werkzeug oder das Ladegerät nicht in einer explosionsgefährdeten Atmosphäre oder in einer Umgebung, die den Kontakt mit brennbaren Flüssigkeiten oder Gasen ermöglicht.
- Betreiben Sie das Werkzeug oder das Ladegerät nicht in einer Umgebung, in der es Feuchtigkeit oder Regen ausgesetzt ist, da sonst die Gefahr eines elektrischen Schlags besteht.
- Missbrauchen Sie das Werkzeug nicht, indem Sie es herunterfallen lassen oder als Hammer verwenden.
- Halten Sie Schmutz und Fremdkörper von den Lüftungsschlitzen des Werkzeugs fern, da sonst Fehlfunktionen auftreten können.
- Halten Sie die Werkzeuggriffe trocken, sauber und frei von Öl und Fett.
- Wenn das Werkzeug an einen anderen Ort gebracht wird, halten Sie die Hände vom Auslöser fern, um eine unbeabsichtigte Aktivierung zu vermeiden.
- Lassen Sie ein laufendes Werkzeug niemals unbeaufsichtigt.
- Trennen Sie den Akku ab, wenn das Werkzeug nicht in Gebrauch ist.

1.3 WICHTIGE SICHERHEITSHINWEISE FÜR ALLE AKKU-LADEGERÄTE

BEWAHREN SIE DIESE ANWEISUNGEN AUF: Dieses Handbuch enthält wichtige Sicherheits- und Bedienanweisungen für kompatible Ladegeräte (siehe Technische Daten).

- Lesen Sie vor der Verwendung des Ladegeräts alle Anweisungen und Warnhinweise auf dem Ladegerät und dem Akku.



WARNUNG: Stromschlaggefahr. Keine Flüssigkeiten in das Ladegerät gelangen lassen. Dies kann einen elektrischen Schlag zur Folge haben.



WARNUNG: Wir empfehlen die Verwendung einer Fehlerstromschutzeinrichtung mit einem Nennfehlerstrom von maximal 30mA.



VORSICHT: Verbrennungsgefahr. Zur Reduzierung der Verletzungsgefahr sollten nur Akkus von DEWALT®/POP®Avdel® verwendet werden. Andere Akkutypen können bersten und Verletzungen und Sachschäden verursachen.



VORSICHT: Lassen Sie nicht zu, dass Kinder mit dem Werkzeug spielen.

HINWEIS: Unter bestimmten Umständen können bei an die Stromquelle angeschlossenem Ladegerät die Kontakte im Ladegerät durch Fremdmaterial kurzgeschlossen werden. Leitende Fremdmaterialien wie z. B. Stahlwolle, Aluminiumfolie oder die Ansammlung von Metallpartikeln sind von den Hohlräumen des Ladegerätes fernzuhalten. Ziehen Sie den Netzstecker des Ladegerätes immer aus der Steckdose, wenn kein Akku in der Vertiefung steckt. Ziehen Sie den Netzstecker des Ladegerätes vor dem Reinigen aus der Steckdose.

- Der Akkupack darf NIEMALS in einem anderen Ladegerät, außer dem in diesem Handbuch beschriebenen, aufgeladen werden. Das Ladegerät und der Akku wurden speziell zur gemeinsamen Verwendung konzipiert.
- Diese Ladegeräte sind ausschließlich für das Laden von Akkus von DEWALT®/POP®Avdel® bestimmt. Eine anderweitige Verwendung kann zu Brand führen oder gefährliche oder tödliche Verletzungen durch Elektroschock verursachen.
- Halten Sie das Ladegerät von Regen und Schnee fern.

- Ziehen Sie immer am Stecker und nicht am Kabel, um das Ladegerät abzutrennen. Dadurch wird das Risiko einer Beschädigung von Stecker und Kabel reduziert.
- Verlegen Sie das Netzkabel so, dass niemand darauf treten oder darüber stolpern kann und dass es keinen sonstigen schädlichen Einflüssen oder Belastungen ausgesetzt wird.
- Ein Verlängerungskabel sollte nur dann verwendet werden, wenn es absolut notwendig ist. Ein ungeeignetes Verlängerungskabel kann zu Brand, Stromschlag oder Tod durch elektrischen Strom führen.
- Stellen Sie keine Gegenstände auf das Ladegerät bzw. stellen Sie das Ladegerät nicht auf eine weiche Oberfläche. Dadurch könnten die Lüftungsschlitze blockiert und das Gerät überhitzt werden. Stellen Sie das Ladegerät von Hitzequellen entfernt auf. Das Ladegerät ist oben und unten am Gehäuse mit Lüftungsschlitzen versehen.
- Betreiben Sie das Ladegerät nicht mit einem beschädigten Netzkabel oder Netzstecker – lassen Sie sie sofort austauschen.
- Benutzen Sie das Ladegerät nicht, wenn es einen harten Stoß erlitten hat, fallen gelassen oder anderweitig beschädigt wurde. Bringen Sie es zu einer autorisierten Kundendienststelle.
- Das Ladegerät darf nicht zerlegt werden. Bringen Sie es zu einer autorisierten Kundendienststelle, wenn es gewartet oder repariert werden muss. Ein unsachgemäßer Zusammenbau kann zu Stromschlag, Tod durch Strom oder Brand führen.
- Ziehen Sie den Netzstecker des Ladegerätes vor dem Reinigen aus der Steckdose. Dadurch wird das Risiko eines Stromschlags reduziert. Durch alleiniges Herausnehmen des Akkus wird dieses Risiko nicht reduziert.
- Versuchen Sie NIEMALS, zwei Ladegeräte miteinander zu verbinden.
- Das Ladegerät ist für die Verwendung an normalen Haushaltssteckdosen vorgesehen (siehe Technische Daten des Ladegeräts). Es darf mit keiner anderen Spannung verwendet werden. Dies gilt nicht für das Fahrzeugladegerät.

1.4 WICHTIGE SICHERHEITSHINWEISE FÜR ALLE AKKUPACKS

Achten Sie beim Bestellen von Ersatzakkus darauf, dass Sie die Katalognummer und die Spannung angeben.

Der Akku ist bei der Lieferung nicht vollständig aufgeladen. Lesen Sie vor der Verwendung von Akku und Ladegerät die folgenden Sicherheitshinweise. Befolgen Sie dann das beschriebene Ladeverfahren.

LESEN SIE SÄMTLICHE ANWEISUNGEN

- Laden oder benutzen Sie den Akku nicht in explosionsgefährdeten Umgebungen, in denen sich z. B. brennbare Flüssigkeiten, Gase oder Staub befinden. Beim Einsetzen und Herausnehmen des Akkus aus dem Ladegerät können sich Staub oder Dämpfe entzünden.
- Setzen Sie den Akkupack niemals mit Gewalt in das Ladegerät ein. Führen Sie keine Änderungen am Akkupack durch, damit er in ein anderes Ladegerät passt, da der Akkupack reißen kann, was zu schweren Verletzungen führen kann.
- Laden Sie die Akkupacks nur in Ladegeräten von DEWALT®/POP®/Avel®.
- Das Produkt KEINEN Spritzern aussetzen und nicht in Wasser oder andere Flüssigkeiten eintauchen.
- Das Werkzeug und den Akku niemals in Bereichen lagern oder verwenden, in denen die Temperatur 40 °C überschreiten könnte (z. B. Scheunen oder Metallgebäude im Sommer).
- Wenn Akkus nicht verwendet werden, halten Sie sie von anderen Metallteilen, z. B. Büroklammern, Münzen, Schlüsseln, Nägeln, Schrauben oder anderen kleinen Metallteilen fern, die eine Verbindung zwischen den Polen verursachen können.
- Akkus nicht in Gewässer entsorgen.



WARNUNG: Versuchen Sie niemals den Akkupack aus irgendeinem Grund zu öffnen. Wenn das Akkugehäuse Risse oder Beschädigungen aufweist, darf es nicht in das Ladegerät gelegt werden. Den Akkupack nicht quetschen, fallen lassen oder beschädigen. Verwenden Sie niemals einen Akku oder ein Ladegerät, wenn sie einen harten Schlag erlitten haben, fallen gelassen, überfahren oder sonst wie beschädigt wurden (z. B. wenn sie mit einem Nagel durchlöchert wurden, mit einem Hammer darauf geschlagen oder getreten wurde). Ein Stromunfall oder ein tödlicher Stromschlag könnte entstehen. Beschädigte Akkus sollten zum Recycling zur Kundendienststelle zurückgebracht werden.



WARNUNG: Brandgefahr. Lagern oder tragen Sie den Akku nicht so, dass Metallobjekte in Kontakt mit freiliegenden Batterieklemmen kommen können. Wenn Sie einzelne Akkus transportieren, stellen Sie sicher, dass die Batterieklemmen geschützt und gut von Materialien isoliert sind, die bei Kontakt mit ihnen einen Kurzschluss verursachen könnten.



VORSICHT: Wenn das Werkzeug nicht benutzt wird, muss es seitlich auf eine stabile Fläche gelegt werden, wo es kein Stolperisiko darstellt und nicht herunterfallen kann. Manche Werkzeuge mit großen Akkupacks können aufrecht auf dem Akkupack stehen, aber leicht umgestoßen werden.

1.5 BESONDERE SICHERHEITSANWEISUNGEN FÜR LITHIUMIONEN (LI-ION)-AKKUS

1. **Den Akku nicht verbrennen, auch wenn er stark beschädigt oder vollkommen verschlissen ist.** Der Akku kann im Feuer explodieren. Beim Verbrennen eines Lithium-Ion-Akkus entstehen giftige Dämpfe und Stoffe.
2. **Wenn der Akkuinhalt mit der Haut in Kontakt kommt, waschen Sie die Stelle sofort mit einer milden Seife und Wasser.** Wenn Akkufflüssigkeit in die Augen gelangt, spülen Sie das offene Auge für 15 Minuten, oder bis die Reizung nachlässt, mit Wasser. Falls Sie sich in ärztliche Behandlung begeben müssen: Das Akkuelektrolyt besteht aus einer Mischung von organischen Karbonaten und Lithiumsalzen.
3. **Der Inhalt einer geöffneten Akkuzelle kann Atemwegsreizungen verursachen.** Sorgen Sie für Frischluft. Wenn die Symptome anhalten, begeben Sie sich in ärztliche Behandlung.



WARNUNG: Verbrennungsgefahr. Die Akkufflüssigkeit kann brennbar sein, wenn sie Funken oder einer Flamme ausgesetzt ist.

1.6 RESTRISIKEN

Trotz Beachtung der geltenden Sicherheitsvorschriften und des Einsatzes von Schutzvorrichtungen können bestimmte Risiken nicht vermieden werden. Diese sind:

- Gehörschädigung
- Verletzungsgefahr durch umherfliegende Teilchen
- Verbrennungsgefahr durch während des Betriebes heiß werdende Zubehöerteile
- Verletzungsgefahr durch andauernden Gebrauch

1.7 SCHILDER UND SYMBOLE



Bildzeichen am Werkzeug

LAGE DES DATUMSCODES: Der Datumcode, der auch das Jahr, den Monat und den Ort der Herstellung enthält, ist in die Gehäusefläche geprägt, die die Montagefuge zwischen Gerät und Akku bildet.

Schilder am Ladegerät und Akku

Zusätzlich zu den in diesem Handbuch verwendeten Bildzeichen befinden sich die folgenden Bildzeichen auf dem Ladegerät und dem Akkupack:

	Vor der Verwendung die Betriebsanleitung lesen.		Keinem Wasser aussetzen.
	Vor der Verwendung die Betriebsanleitung lesen.		Schadhafte Kabel sofort ersetzen.
	Akkus wird aufgeladen.		Nur bei 4°C bis 40°C aufladen.
	Akku ist aufgeladen.		Akkupack umweltfreundlich entsorgen.
	Heiß/Kalt-Verzögerung.		Werfen Sie den Akku nicht ins Feuer.
	Problem mit Akku oder Ladegerät.		Lädt Li-Ion-Akkupacks.
	Problem mit Stromleitung.		Die Ladezeit ist den Technischen Daten zu entnehmen.
	Keine leitenden Gegenstände einstecken.		Nur in Innenräumen verwenden.

	Beschädigte Akkus nicht aufladen.		Akkus von DEWALT®/POP®Avdel® nur mit den angegebenen Ladegeräten von DEWALT®/POP®Avdel® aufladen. Wenn mit einem DEWALT®/POP®Avdel®-Ladegerät andere Akkus als die genannten DEWALT®/POP®Avdel®-Akkus aufgeladen werden, kann dies dazu führen, dass sie platzen oder dass andere gefährliche Situationen entstehen.
--	-----------------------------------	---	--

STANLEY Engineered Fastening verfolgt eine Politik der ständigen Produktentwicklung und -verbesserung und wir behalten uns das Recht vor, die technischen Daten eines Produkts ohne vorherige Ankündigung zu ändern.

2. SPEZIFIKATIONEN

UNTER KEINEN UMSTÄNDEN SOLLTEN ANDERE INSTANDHALTUNGS- ODER WARTUNGSARBEITEN ALS DAS REINIGEN UND SCHMIEREN DER NIETAUSRÜSTUNG DURCHFÜHRT WERDEN.

2.1 TECHNISCHE DATEN

2.1.1.

		ProSet® PB2500	ProSet® PB3400
Spannung	V	18 Nenn./max. 20	18 Nenn./max. 20
Typ		1/2	2
Akkutyp		Li-Ion	Li-Ion
Gewicht (ohne Akku)	kg	1,35	1,77
Lpa (Schalldruckpegel)	dB(A)	74	77
Kpa (Schalldruck-Unsicherheitsfaktor)	dB(A)	3	4
Lwa (Schalleistung)	dB(A)	85	88
Kwa (Schalleistungs-Unsicherheitsfaktor)	dB(A)	3	4

Gesamtschwingungswerte (triaxiale Vektorsumme) gemäß EN 60745:

Vibrationsemissionswert ah

ah =	m/s ²	< 2,5	< 2,5
Unsicherheitsfaktor K =	m/s ²	1,5	1,5

2.1.2.

Modell		PB2500 2,0Ah	PB2500 3,0Ah	PB2500 4,0Ah	PB3400 2,0Ah	PB3400 4,0Ah
Gewicht	kg	1,7 [3,75]	2,0 [4,41]	2,0 [4,41]	2,1 [4,63]	2,4 [5,29]
Länge	mm	320 [12,6]	320 [12,6]	320 [12,6]	336 [13,2]	336 [13,2]
Höhe	mm	240 [9,4]	260 [10,2]	260 [10,2]	255 [10,0]	255 [10,0]
Hub	mm	25 [0,984]	25 [0,984]	25 [0,984]	30 [1,181]	30 [1,181]
Zugkraft	N	8.500 [1911]	8.500 [1911]	8.500 [1911]	18.000 [4047]	18.000 [4047]
Nietbereich	nom.dia. mm [in]	ø 2,4 [3/32"] bis ø 4,8 [3/16"]			ø 4,8 [3/16"] bis ø 6,4 [1/4"]	

2.1.3.

Akku*				
Akkutyp		Li-Ion		
Spannung	V_{DC}	18 Nenn./max. 20		
Kapazität	Ah	2,0/3,0/4,0		
Gewicht	kg	0,40/0,64/0,61		
Ladedauer**	Min.	30/45/60		
Ladegerät*		NORD-AMERIKA	JAPAN	EUROPA
Akkutyp		Li-Ion	Li-Ion	Li-Ion
Netzspannung	V_{AC}	120	100	230
Eingangsfrequenz	Hz	60	50/60	50
Gewicht	kg	0,50	0,50	0,50

Sicherungen

Europa	230 V-Werkzeuge, 10 Ampere, Netz
GB & Irland	230 V-Werkzeuge, 3 Ampere im Stecker

*Werkzeuge der PB-Serie sind mit DEWALT®/POP®Avdel®-Li-Ion-Einschubakkus mit 18V Nennspannung/max. 20V kompatibel

**Die Ladedauer basiert auf den DEWALT®-Ladegeräten DCB115

2.1.4.

Geschätzte Nieten pro Ladung				
	Nom. Rivet Dia. mm [in]	Akku 2,0Ah	Akku 3,0Ah	Akku 4,0Ah
PB2500	ø 2,4 [3/32]	1.700	2.600	3.400
	ø 3,2 [1/8]	1.600	2.400	3.200
	ø 4,0 [5/32]	1.400	2.200	2.800
	ø 4,8 [3/16]	1.200	1.800	2.400
PB3400	ø 4,8 [3/16]	1.000	-	2.000
	ø 6,4 [1/4]	500	-	1.000

Hinweis: Diese Werte werden nur als Richtwerte aufgeführt und wurden auf der Grundlage eines voll geladenen Akkus geschätzt. Die Ergebnisse können in Abhängigkeit vom Nietmaterial, vom Werkzeug-/Akkuzustand und von der Arbeitsumgebung abweichen.

2.2 SPEZIFIKATIONEN DER SETZKAPAZITÄT

Niettyp	SETZKAPAZITÄT										
	PB2500							PB3400			
	2,0 mm	2,4mm [3/32"]	3,0 mm	3,2mm [1/8"]	4,0mm [5/32"]	4,8mm [3/16"]	5,0/ 6,0/7,0 mm	4,8mm [3/16"]	6,0 mm	6,4mm [1/4"]	8,0/9,0 mm
OFFEN	●	●		●	●	●		●		●	
GESCHLOSSEN				●	●	●		●		●	
AVEX®/ STAVEX®			●	●	●	●		●		●	
AVINOX®/ AVIBULB®				●	●	●		●	●	●	
HR/HT				●	●	●		●		●	
INTERLOCK®						●				●	
HEMLOK®										●	
KLAMP-TITE®/ KTR						●		●		●	
BULBEX®/ LS/TL				●	●	●		●			
MONOBOLT®						●		●		●	
MULTI-GRIP				●	●	●		●			
PULL-THRU (PT)			●	●							
Q RIVET				●	●	●		●		●	
T-LOK®						●		●			
T Rivet						●		●			
AVSEAL® II					●		●			●	●

Hinweis: Details zu Nietausrüstungen finden Sie im Zubehörhandbuch.

2.3 VERPACKUNGSMENGE

Dieses Paket enthält:

- 1 Kabelloses Installationswerkzeug**
- 1 Ladegerät
- 1 oder mehr Lithium-Ionen-Akku(s)*
- 1 Set Nietausrüstungs-Zubehör
- 1 Kit-Box
- 1 Betriebsanleitung

*Die Menge und der Typ der Li-Ionen-Akkus hängt von der Modellnummer und der Region ab, in der sie verkauft werden. Ihr Händler informiert Sie über Details und Optionen.

**Wenn das gekaufte Modell ein bloßes Werkzeug ist, dann wird dazu nur das "Kabellose Installationswerkzeug" mit einem 6,4mm [1/4"] Standard-Mundstück geliefert.

2.4 LISTE DER HAUPTKOMPONENTEN (die vollständige Explosionszeichnung des Werkzeugs und die Materialaufstellung finden Sie im Wartungshandbuch)

Die Zeichnung für das **ProSet® PB2500** finden Sie im Ausfalter des **Deckblatts**.

Die Zeichnung für das **ProSet® PB3400** finden Sie im Ausfalter der **Rückseite**.

A	Mundstück	O	Akkuladegerätanschluss
B	Mundstückhülse	P	Spannbackenpatrone
C	Mundstückhülsemutter	Q	Spannbacken
D	Kollektorsperre	R	Spannbackenspreizer
E	Kollektorverschluss	S	Feder
E2	Quick Release-Kollektor	T	Ziehkopf
F	Befestigung für Hakenzubehör	U	Vordere Kupplung
G	Motorgehäuse	V	Endstückführung
H	Ausblasöffnung	W	Dornkollektor
I	Griff	Y	Niet
J	Schalter	Z	Spannbacken-Patronenbaugruppe
K	Akku	AA	Spindelkupplung
L	Handbuch	AB	Spindelkupplungsfeder
M	Ladegerätlampe	AC	Kopfbaugruppe
N	Ladegerät	AD	Getriebegehäuse

2.5 OPTIONALES ZUBEHÖR



WARNUNG: Da anderes Zubehör als das von POP®Avdel® angebotene nicht mit diesem Produkt getestet wurde, könnte der Gebrauch dieses Zubehörs gefährlich sein. Um das Verletzungsrisiko zu reduzieren, sollte mit diesem Produkt nur das von POP®Avdel® empfohlene Zubehör verwendet werden.

Wenden Sie sich an Ihren Händler, wenn Sie weitere Informationen über das geeignete Zubehör benötigen.



WARNUNG: Um die Gefahr schwerer Verletzungen zu mindern, trennen Sie den Akkupack ab, bevor Sie Einstellungen vornehmen oder Anbaugeräte oder Zubehör anbringen oder entfernen.

Eine vollständige Liste von Nietausrüstungen sowie anderem Zubehör für die PB-Serie finden Sie über unsere Website <http://www.stanleyengineeredfastening.com/resource-center/document-library>

3. VERWENDUNG & EINRICHTUNG

Die Werkzeuge der PB-Serie sind für die Installation von STANLEY Engineered Fastening Blindbefestigern konzipiert. **NICHT VERWENDEN** in nasser Umgebung oder in der Nähe von entflammaren Flüssigkeiten oder Gasen.



LESEN SIE VOR INBETRIEBNAHME DES WERKZEUGS ALLE SICHERHEITSWARNHINWEISE UND ALLE ANWEISUNGEN.

Elektrische Sicherheit

Der Elektromotor wurde für eine einzige Spannung konstruiert. Überprüfen Sie immer, ob die Spannung des Akkupacks der Spannung auf dem Typenschild entspricht. Überprüfen Sie auch, dass die Spannung des Ladegeräts der Ihres Stromnetzes entspricht.



Ihr DEWALT®-Ladegerät ist gemäß EN 60335 doppelt isoliert, deshalb ist keine Erdung erforderlich.

Verwendung eines Verlängerungskabels

Ein Verlängerungskabel sollte nur dann verwendet werden, wenn es absolut notwendig ist. Benutzen Sie ein zugelassenes Verlängerungskabel, das für die Leistungsaufnahme Ihres Ladegeräts ausreichend ist (siehe Technische Daten). Der Mindestquerschnitt der Leitungen beträgt 1 mm² und die Höchstlänge beträgt 30 m. Wenn Sie eine Kabeltrommel verwenden, wickeln Sie das Kabel vollständig ab.

Vor dem Gebrauch

- Wählen Sie das passende Mundstück und bringen Sie es an.
- Gewährleisten Sie, dass der Akku vollständig aufgeladen ist.
- Setzen Sie den Akku in das Werkzeug ein
- Ziehen Sie den Auslöser und lassen Sie ihn sofort wieder los, um das Werkzeug in die Ausgangsposition zurückzusetzen.

4. BEDIENANWEISUNGEN



Tragen Sie bei der Verwendung von Nietgeräten immer zugelassenen Gehör- und Augenschutz.



WARNUNG: Bevor Sie das Werkzeug einstellen, entfernen Sie immer den Akkupack.

4.1. NIETAUSRÜSTUNG

Die Zeichnung für das **ProSet® PB2500** finden Sie im Ausfalzer des **Deckblatts**
Die Zeichnung für das **ProSet® PB3400** finden Sie im Ausfalzer der **Rückseite**

Anbringen des Mundstücks (Abb. 7)

- Wählen Sie das richtige Mundstück für die einzusetzenden Niete. Das Zubehörhandbuch informiert Sie über die richtige Nietausrüstung.
- Ziehen Sie das Mundstück (A) in die Mundstückhülse (B), indem Sie es mit einem 11 mm-Schraubenschlüssel im Uhrzeigersinn schrauben.

Montage von Spannbackenspreizer und Endstückführung

PB2500 (Abb. 4 & 5)

- Wählen Sie den richtigen Spannbackenspreizer oder die richtige Spannbacken-Patronenbaugruppe (R), die zum gewählten Mundstück passt. Das Zubehörhandbuch informiert Sie über die richtige Nietausrüstung.
- Setzen Sie den Spannbackenspreizer (R) in die Spannbackenspreizerfeder (S) ein.
- Bringen Sie den Spannbackensatz (Q) und die Spannbackenpatrone (P) wieder an der vorderen Kupplung (U) an.

HINWEIS: Verwenden Sie **KEINE** Schraubenschlüssel, um die Spannbackenpatrone (P) an der vorderen Kupplung (U) anzubringen. Es reicht aus, die Spannbackenpatrone (P) von Hand an der vorderen Kupplung (U) zu befestigen.

PB3400 (Abb. 4 & 5)

- Wählen Sie den richtigen Spannbackenspreizer oder die richtige Spannbacken-Patronenbaugruppe (Z) und die richtige Endstückführung (V), die zum gewählten Mundstück passt. Das Zubehörhandbuch informiert Sie über die richtige Nietausrüstung.

HINWEIS: Die Endstückführung, die beim Kauf am Werkzeug angebracht ist, passt zu dem montierten Mundstück. Das Zubehörhandbuch informiert Sie über die richtige Nietausrüstung für die jeweilige Teilenummer der Endstückführung.

- Stecken Sie die Endstückführung (V) in die Spindel des Getriebegehäuses (AD). Setzen Sie die Spindelkupplungsfeder (AB) und die Spindelkupplung (AA) über der Endstückführung (V) ein und ziehen Sie die Baugruppe (AC) mit einem 24mm-Schlüssel gegen den Uhrzeigersinn fest.
- Setzen Sie den Spannbackenspreizer (R) in die Spannbackenspreizerfeder (S) ein.
- Bringen Sie den Spannbackensatz (Q) und die Spannbackenpatrone (P) wieder am Ziehkopf (T) an.

HINWEIS: Verwenden Sie KEINE Schraubenschlüssel, um die Spannbackenpatrone (P) an der vorderen Kupplung (U) anzubringen. Es reicht aus, die Spannbackenpatrone (P) von Hand an der vorderen Kupplung (U) zu befestigen.

4.2. LADEGERÄTE

Ihr Werkzeug ist für die Verwendung mit einem DEWALT®/POP® Avdel®-Ladegerät vorgesehen. Achten Sie darauf, alle Sicherheitsanweisungen zu lesen, bevor Sie das Ladegerät verwenden. An dem Ladegerät brauchen keine Einstellungen vorgenommen zu werden und es wurde für eine möglichst einfache Bedienung konzipiert.





Ladevorgang (Abb. 2)

- Schließen Sie das Ladegerät an einer geeigneten Steckdose an, bevor Sie den Akkupack einsetzen. (Siehe Technische Daten des Ladegeräts in Abschnitt 2)
- Setzen Sie den Akkupack (K) in das Ladegerät ein und achten darauf, dass er vollständig im Ladegerät sitzt. Die rote Leuchte (Aufladen) blinkt dauerhaft und zeigt dadurch an, dass der Ladevorgang begonnen wurde.
- Der Ladevorgang ist abgeschlossen, wenn die rote Kontrollleuchte ununterbrochen leuchtet. Der Akku ist vollständig aufgeladen und kann jetzt benutzt oder im Ladegerät belassen werden.

HINWEIS: Um die maximale Leistung der Li-Ion-Akkupacks zu gewährleisten, laden Sie die Akkus vor der ersten Anwendung vollständig auf.

Ladevorgang

Die Ladezustände des Akkupacks sind in der Tabelle unten aufgeführt.

Ladestandsanzeige		
	Aufladen	-----
	Voll geladen	-----
	Heiß/Kalt-Verzögerung	-. - . - . - . - .
	Problem Akku oder Ladegerät
	Problem Stromleitung

Dieses Ladegerät lädt keine defekten Akkupacks auf. Das Ladegerät zeigt einen defekten Akku an, indem es nicht leuchtet oder indem das Blinkmuster für Probleme mit dem Akku oder dem Ladegerät angezeigt werden.

HINWEIS: Dies kann auch auf ein Problem mit dem Ladegerät hinweisen.

Wenn das Ladegerät auf ein Problem hinweist, bringen Sie es zusammen mit dem Akku zur Überprüfung zu einer autorisierten Servicestelle.

Heiß/Kalt-Verzögerung

Wenn das Ladegerät feststellt, dass ein Akku zu heiß oder zu kalt ist, wird automatisch eine Heiß/Kalt-Verzögerung ausgelöst. Dabei wird der Ladevorgang so lange ausgesetzt, bis der Akku eine geeignete Temperatur erreicht hat. Das Ladegerät schaltet dann automatisch auf Ladebetrieb. Dieses Funktionsmerkmal gewährleistet die maximale Lebensdauer des Akkus.

Ein kalter Akkupack wird mit etwa der halben Geschwindigkeit eines warmen Akkupacks geladen. Der Akku wird während des gesamten Ladevorgangs mit der geringeren Geschwindigkeit geladen, die sich auch nicht erhöht, wenn der Akku wärmer wird.

Lithium-Ionen-Akkus

STANLEY Engineered Fastening Li-Ion-Werkzeuge der PB-Serie sind mit einem elektronischen Schutzsystem ausgestattet, das den Akku vor Überladung, Überhitzung und vollständiger Entladung schützt.

Das Gerät schaltet sich automatisch aus, wenn das elektronische Schutzsystem anschlägt. Wenn dies geschieht, setzen Sie den Li-Ion-Akku in das Ladegerät, bis er vollständig geladen ist.

4.3 AKKUPACKS

Ihr Werkzeug wurde speziell zur Verwendung mit DEWALT®/POP® Avdel®-Li-Ion-Akkus mit 18V/20V max. entwickelt.

Einsetzen und Entnahme des Akkus in das/aus dem Werkzeug (Abb. 3)

HINWEIS: Um beste Ergebnisse zu erzielen, sollte der Akku vollständig aufgeladen sein. Das Werkzeug geht ohne Warnung aus, wenn der Akku entladen ist.

EINSETZEN DES AKKUPACKS IN DEN GRIFF

- Richten Sie den Akkupack (K) an den Führungen im Werkzeuggriff aus (Abb. 3).
- Schieben Sie ihn in den Griff, bis der Akku fest im Werkzeug sitzt, und stellen Sie sicher, dass er sich nicht lösen kann.

ENTNAHME DES AKKUPACKS AUS DEM GRIFF

- Drücken Sie Akku-Löseknopf, und ziehen Sie den Akkupack kräftig aus dem Werkzeuggriff.
- Legen Sie den Akku wie im Abschnitt "Ladegeräte" dieses Handbuchs beschrieben in das Ladegerät.

Empfehlungen für die Lagerung

- Ein idealer Lagerplatz ist kühl und trocken und nicht direktem Sonnenlicht sowie übermäßiger Hitze oder Kälte ausgesetzt. Für eine optimale Akkuleistung und Lebensdauer lagern Sie die Akkupacks bei Raumtemperatur, wenn sie nicht verwendet werden.
- Bei längerer Aufbewahrung sollte ein vollständig aufgeladener Akkupack an einem kühlen, trockenen Ort und außerhalb des Ladegeräts aufbewahrt werden, um optimale Ergebnisse zu erhalten.

HINWEIS: Akkus sollten nicht vollständig entladen aufbewahrt werden. Der Akku muss vor der Verwendung aufgeladen werden.

5. BEDIENUNGSSCHRITTE

WARNUNG: Beachten Sie immer die Sicherheitsanweisungen und die geltenden Vorschriften.



WARNUNG: Um die Gefahr schwerer Verletzungen zu mindern, trennen Sie den Akkupack ab, bevor Sie Einstellungen vornehmen oder Anbaugeräte oder Zubehör anbringen oder entfernen.



WARNUNG: Um die Gefahr schwerer Verletzungen zu mindern, beachten Sie **IMMER** die richtige Haltung der Hände.



WARNUNG: Um die Gefahr schwerer Verletzungen zu mindern, halten Sie das Werkzeug **IMMER** sicher fest und seien Sie auf eine plötzliche Reaktion gefasst.

5.1 RICHTIGE HALTUNG DER HÄNDE

Bei der korrekten Handposition liegt eine Hand auf dem Haupthandgriff (I), Abb. 1.

5.2. BETRIEBUNG DES WERKZEUGS

Blindniet einsetzen (Abb. 8)

So installieren Sie einen Blindniet

- Schieben Sie den Blindniet (Y) in das Mundstück (A).
- Positionieren Sie das Werkzeug (Abb. 9)
- Drücken und halten Sie den Schalter (J), bis der Niet voll in die Anwendung eingesetzt ist (**Abb. 10**).
- Wenn der Blindniet (Y) vollständig eingesetzt worden ist, lassen Sie den Schalter (J) los. Das Werkzeug kehrt jetzt automatisch in seine Ausgangsposition zurück. Der Dorn wird automatisch in den Dornkollektor (W) abgeführt.

Wenn Sie den Schalter (J) loslassen, bevor das Ende des Einstellhubs erreicht ist, geht das Werkzeug sofort in seine Ausgangsposition zurück. Wenn der Blindniet (Y) nicht vollständig eingesetzt worden ist, wiederholen Sie die vorigen Schritte.

Zurücksetzen (Abb. 9)

Wenn der Dorn sich nach dem Loslassen des Schalters nicht in seine Ausgangsposition bewegt oder während des Einsetzhubs anhält, setzen Sie das Werkzeug in seine Ausgangsstellung zurück, indem Sie den Schalter (J) schnell ziehen und loslassen. Wenn das Problem hierdurch nicht behoben wird, entfernen Sie den Akku, setzen ihn wieder ein und wiederholen dann den vorherigen Schritt.

Wenn das Problem danach weiterhin besteht, wenden Sie sich an den Kundendienst.

Leeren des Dornkollektors (W) (Abb. 6a)

Der Dornkollektor wird benutzt, um Restdorne einzusammeln. Der Dornkollektor muss je nach Größe der benutzten Blindniete entleert werden.

Nenn- durchm. der Niete	Ungefähre Kapazität (PB2500)	Ungefähre Kapazität (PB3400)
2,4 mm [3/32"]	600	Nicht zutreffend
3,2 mm [1/8"]	360	Nicht zutreffend
4,0 mm [5/32"]	200	Nicht zutreffend
4,8 mm [3/16"]	150	190
6,4 mm [1/4"]	Nicht zutreffend	100

- Kippen Sie das Werkzeug nach hinten, damit alle Restdorne in den Dornkollektor fallen können.
- Öffnen Sie den Dornkollektor (W), indem Sie die Kollektorsperre (D) zur Nasengehäusemutter (C) schieben und die Abdeckung (E) anheben.
- Entleeren Sie die Restdorne in einen geeigneten Recycling-Container oder Abfallbehälter.
- Um den Dornkollektor (W) zu schließen, lassen Sie die Abdeckung (E) herunter, bis die Kollektorsperre (D) einrastet.

Optionaler Quick-Release-Dornkollektor (E2) (Abb. 6B)

Bei Verwendung des optionalen **Quick-Release**-Dornkollektorzubehörs an Werkzeugen der PB-Serie kann der Dornkollektor wie folgt abgenommen werden:

- Kippen Sie das Werkzeug nach hinten, damit alle Restdorne in den Dornkollektor (E2) fallen können.
- Halten Sie den Dornkollektor (E2) mit einer Hand fest und lösen Sie die Kollektorsperre (D) mit dem Zeigefinger.
- Ziehen Sie den Dornkollektor (E2) nach oben vom Werkzeug weg und kippen Sie den Kollektor dabei etwas nach hinten, damit keine Dorne herausfallen können.
- Zum Auswechseln des Kollektors schieben Sie ihn so nach hinten in das Werkzeug, dass die Öffnung zur Vorderseite des Werkzeugs zeigt.
- Drücken Sie den Kollektor nach unten, bis zu hören ist, wie die Kollektorsperre (D) einrastet.

6. WARTUNG DES WERKZEUGS

6.1. HÄUFIGKEIT DER WARTUNG

Element	Häufigkeit
Allgemeine Werkzeugüberprüfung	Täglich
Nietausrüstung säubern & schmieren	5.000 Niete
Reinigen und schmieren der Kugelspindel und des Drucklagers	50.000 Niete*
*Es wird empfohlen, sich an ein autorisiertes Servicecenter zu wenden	

6.2. REINIGUNG



Tragen Sie bei der Reinigung der Geräte **IMMER** zugelassenen Augenschutz

Außenseite des Werkzeugs

Halten Sie die Lüftungsöffnungen des bürstenlosen Motors (H) frei von Staub und Schmutz. Wenn nötig, benutzen Sie ein weiches, feuchtes Tuch, um Staub und Schmutz von den Lüftungsöffnungen zu entfernen. Blasen Sie mit Trockenluft immer dann Schmutz und Staub aus dem Hauptgehäuse des Werkzeugs, wenn sich Schmutz sichtbar in und um die Lüftungsöffnungen (H) ansammelt.



WARNUNG: Tragen Sie bei diesen Arbeiten zugelassenen Augenschutz und eine zugelassene Staubmaske.



WARNUNG: Verwenden Sie niemals Lösungsmittel oder andere scharfe Chemikalien für die Reinigung der nichtmetallischen Teile des Gerätes. Diese Chemikalien können das in diesen Teilen verwendete Material aufweichen. Verwenden Sie ein nur mit Wasser und einer milden Seife befeuchtetes Tuch. Achten Sie darauf, dass niemals Flüssigkeiten in das Werkzeug eindringen. Tauchen Sie niemals irgendein Teil des Werkzeugs in eine Flüssigkeit.

Reinigung des Mundstücks (Abb. 4 & 5)

- Lösen Sie die Mundstückhülsenmutter (C). Entfernen Sie die Mundstückhülse (B).
- Drücken Sie auf die vordere Kupplung (U) und lösen Sie die Spannbackenpatrone (P). Lassen Sie die vordere Kupplung (U) los.
- Entfernen Sie die Spannbacken (Q) und den Spannbackenspreizer (R).
- Entfernen Sie die Feder (S).
- Reinigen Sie die Innenseite der Mundstückhülse (B) mit einem trocknen Tuch.
- Reinigen Sie die Spannbacken (Q) und den Spannbackenspreizer (R) mit einem trocknen Tuch. Wenn nötig, wechseln Sie die Spannbacken (Q) und den Spannbackenspreizer (R).
- Reinigen Sie den Ziehkopf (T) mit einem trocknen Tuch.
- Tragen Sie Fett auf die Innenseite der Spannbackenpatrone (P) auf, wo die Spannbacken (Q) in Kontakt kommen. Es wird ein Fett auf Molybdändisulfidbasis empfohlen.
- Bringen Sie die Feder (S) an.
- Bringen Sie den Spannbackenspreizer (R) und die Spannbacken (Q) an.
- Drücken Sie auf die vordere Kupplung (U) und ziehen Sie die Spannbackenpatrone (P) an. Lassen Sie die vordere Kupplung (U) los.
- Bringen Sie die Mundstückhülse (B) an. Ziehen Sie die Mundstückhülsenmutter (C) fest.
- **Führen Sie den Vorgang zum Zurücksetzen des Werkzeugs durch, damit sich das Werkzeug wie in Abschnitt 5.2 beschrieben in seiner ursprünglichen Ausgangsposition befindet.**

Reinigungsanweisungen für Ladegeräte



WARNUNG: Stromschlaggefahr. Trennen Sie das Ladegerät von der Wechselstromsteckdose, bevor Sie es reinigen.

Schmutz und Fett an der Außenseite des Ladegeräts können mit einem Tuch oder einer weichen, nicht-metallischen Bürste entfernt werden. Verwenden Sie **KEIN** Wasser oder Reinigungslösungen.

6.3 ERSATZTEILE – WERKZEUG

Informationen zu Ersatzteilen enthalten die jeweiligen Wartungshandbücher, die Sie auf unserer Website finden:

<http://www.stanleyengineeredfastening.com/resource-center/document-library>

6.4. AUFLADBARER AKKU

Dieser Akkupack mit langer Lebensdauer muss wieder aufgeladen werden, wenn er nicht mehr ausreichend Energie bei Arbeiten liefert, die vorher problemlos durchgeführt werden konnten. Am Ende seiner technischen Lebensdauer entsorgen Sie ihn bitte umweltgerecht.

- Lassen Sie den Akkupack sich vollständig entladen und entfernen Sie ihn dann vom Werkzeug.
- Li-Ionen-Zellen sind recycelbar. Geben Sie sie bei Ihrem Händler oder bei einer kommunalen Recycling-Sammelstelle ab. Dort werden die gesammelten Akkupacks recycelt oder ordnungsgemäß entsorgt.

6.5. UMWELTSCHUTZ

Abfalltrennung. Dieses Produkt darf nicht mit normalem Haushaltsabfall entsorgt werden.



Wenn Sie eines Tages feststellen, dass Ihr POP®Avdel®-Produkt ersetzt werden muss oder Sie es nicht mehr benötigen, entsorgen Sie es nicht mit dem normalen Haushaltsabfall. Führen Sie dieses Produkt der Abfalltrennung zu.

Die separate Entsorgung von Gebrauchtprodukten und Verpackungen ermöglicht das Recycling und die Wiederverwendung der Stoffe. Die Wiederverwendung von Recyclingstoffen hilft, Umweltverschmutzung zu vermeiden und mindert die Nachfrage nach Rohstoffen.



Lokale Vorschriften regeln möglicherweise die getrennte Entsorgung von Elektroprodukten und Haushaltsabfall an kommunalen Entsorgungsstellen oder beim Einzelhändler, wenn Sie ein neues Produkt kaufen.

Die nächstgelegene autorisierte Kundendienststelle erfahren Sie bei Ihrem örtlichen POP®Avdel®-Repräsentanten. Alternativ erhalten Sie eine Liste der autorisierten POP®Avdel®-Kundendienstwerkstätten und vollständige Informationen über unseren Kundendienst im Internet unter: www.StanleyEngineeredFastening.com

7. EC-Konformitätserklärung

Übersetzung der Originalanleitung

Wir, **Avdel UK Limited; Stanley House, Works Road, Letchworth Garden City, Hertfordshire, SG6 1JY, GROSSBRITANNIEN**, erklären in unserer alleinigen Verantwortung, dass das Produkt:

Beschreibung	POP®Avdel®-Akkuwerkzeug für Blindniete
Marke/Modell	ProSet® PB2500 oder ProSet® PB3400
Seriennr.	

auf das sich diese Erklärung bezieht, mit den folgenden Normen übereinstimmt:

2006/42/EC	Die Maschinenrichtlinie Statutory Instruments 2008 No 1597 - The Supply of Machinery (Safety) Regulations.
2014/30/EU	Die Richtlinie über elektromagnetische Verträglichkeit (EMV)
2011/65/EU	RoHS Restriction of Hazardous Substances (Reduzierung von Schadstoffen)

und mit den Normen:

ISO 12100:2010		
EN62841-1:2015		

Die technische Dokumentation wird in Übereinstimmung mit Anhang 1, Abschnitt 1.7.4.1, in Übereinstimmung mit 2006/42/EC zusammengestellt.

Hersteller

Naito Nobuharu

Senior Manager, R&D Engineering

STANLEY Engineered Fastening, Nippon POP Rivets and Fasteners Ltd., Noyori-cho Hosoda, Toyohashi, Aichi 441-8540 JAPAN

Unterschrift	
Ort der Ausstellung	Japan
Datum der Ausstellung	30. 10. 2016

Bevollmächtigte Person:

A. K. Seewraj

Technology Manager – EU Blind Fastening

Avdel UK Limited; Stanley House, Works Road, Letchworth Garden City, Hertfordshire, SG6 1JY, GROSSBRITANNIEN

	Diese Maschine entspricht der Maschinenrichtlinie 2006/42/EC.
--	---

8. SCHÜTZEN SIE IHRE INVESTITION!

8.1. POP®AVDEL®-NIETWERKZEUG-GARANTIE

STANLEY Engineered Fastening garantiert, dass alle Blindnietmutterwerkzeuge sorgfältig hergestellt wurden und dass sie bei normalem Gebrauch und Service für einen Zeitraum von einem (1) Jahr frei von Mängeln in Material und Verarbeitung sind.

Wir verlängern die Garantie für Ihr Werkzeug (ausgenommen Akkus und Ladegerät) von einem (1) Jahr auf zwei (2) Jahre, wenn Sie Ihr Werkzeug online registrieren (siehe nachfolgender Abschnitt 8.2.).

Diese Nietwerkzeuggarantie gilt nur für den ursprünglichen Käufer des Werkzeugs und für die ursprüngliche Nutzung.

Ausschlüsse:

Normale Abnutzung und Verschleiß.

Regelmäßige Wartung, Reparatur und Ersatzteilbedarf aufgrund normaler Abnutzung sind von der Garantie ausgeschlossen.

Missbrauch & Fehlbedienung.

Defekte oder Schäden, die durch unsachgemäßen Betrieb, Lagerung, Missbrauch oder Fehlbedienung, Unfall oder Nachlässigkeit entstehen, sowie physische Schäden sind von der Garantie ausgeschlossen.

Unbefugte Wartung oder Änderung

Defekte oder Schäden, die auf irgendeine Weise durch Wartung, Prüfung, Einstellung, Installation, Wartung, Änderung oder Modifikation entstehen, die von anderen Stellen als von STANLEY Engineered Fastening oder einer autorisierten Kundendienststelle vorgenommen wurden, sind von der Garantie ausgeschlossen.

Alle anderen Garantien, ob ausdrücklich oder impliziert, einschließlich Garantien der Marktgängigkeit oder Eignung für einen bestimmten Zweck, sind ausgeschlossen.

Sollte dieses Werkzeug die Garantiebedingungen erfüllen, bringen Sie es unverzüglich zu einer autorisierten Kundendienststelle an einem Standort in Ihrer Nähe. Für eine Liste der autorisierten POP®Avdel®-Kundendienststellen in den USA oder Kanada rufen Sie uns gebührenfrei an unter: (877)364 2781.

Von außerhalb der USA und Kanada besuchen Sie unsere Website **www.StanleyEngineeredFastening.com**, wo Sie eine Filiale von STANLEY Engineered Fastening in Ihrer Nähe finden.

STANLEY Engineered Fastening wird dann kostenlos alle Teile austauschen, die von uns aufgrund von fehlerhaftem Material oder Verarbeitung als defekt festgestellt wurden und das Werkzeug mit bezahlten Versandkosten zurücksenden. Das ist unsere einzige Verpflichtung unter dieser Garantie. In keinem Fall ist STANLEY Engineered Fastening haftbar für irgendwelche Folge- oder speziellen Schäden, die aus dem Kauf oder der Verwendung dieses Werkzeugs entstehen.

8.2. REGISTRIEREN SIE IHR BLINDNIETWERKZEUG ONLINE

Um Ihre Garantie online zu registrieren, besuchen Sie <http://www.stanleyengineeredfastening.com/popavdel-power-tools/warranty-card>. Vielen Dank, dass Sie sich für ein Werkzeug der Marke STANLEY Engineered Fastening POP®Avdel® entschieden haben.

©2016 Stanley Black & Decker
 Todos los derechos reservados.

La información suministrada no puede reproducirse ni hacerse pública en ningún modo ni a través de ningún medio (ni en modo electrónico ni impreso) sin expresa autorización previa de STANLEY Engineered Fastening. La información suministrada se proporciona sobre la base de los datos conocidos en el momento de la presentación de este producto. STANLEY Engineered Fastening aplica una política de mejora continua de producto, por lo tanto, los productos están sujetos a modificaciones. La información facilitada es de aplicación al producto tal y como ha sido entregado por STANLEY Engineered Fastening. Por tanto, STANLEY Engineered Fastening no se responsabilizará de ningún daño derivado de cualquier desviación de las especificaciones originales del producto.

La información disponible ha sido elaborada con extrema diligencia. No obstante, STANLEY Engineered Fastening no asumirá responsabilidad alguna en relación con cualesquiera fallos en la información o con las consecuencias que pudieran derivarse de la misma. STANLEY Engineered Fastening no asumirá responsabilidad alguna por daños derivados de actividades efectuadas por terceros. Los nombres profesionales, los nombres comerciales, las marcas comerciales registradas, etc. usadas por STANLEY Engineered Fastening no deberán considerarse libres, de conformidad con la legislación relativa a la protección de marcas comerciales.

CONTENIDOS

Nota: Los dibujos referidos a la remachadora ProSet® PB2500 se encuentran en el desplegable de la cubierta
 Los dibujos referidos a la remachadora ProSet® PB3400 se encuentran en el desplegable de la contracubierta

1. DEFINICIONES DE SEGURIDAD	5
1.1 Seguridad general.....	5
1.2 Uso y cuidado de la herramienta.....	5
1.3 Instrucciones de seguridad importantes para todos los cargadores de batería.....	6
1.4 Instrucciones de seguridad importantes para todas las baterías.....	7
1.5 Instrucciones de seguridad específicas para baterías de iones de litio (Li-Ion).....	8
1.6 Riesgos residuales.....	8
1.7 Etiquetas e iconos	8
2. ESPECIFICACIONES.....	9
2.1. Datos técnicos	9
2.2 Especificaciones sobre la colocación	11
2.3 Contenido del embalaje	11
2.4 Lista de componentes principales.....	12
2.5 Accesorios opcionales	12
3. USO Y CONFIGURACIÓN DE LA HERRAMIENTA	13
4. INSTRUCCIONES DE FUNCIONAMIENTO.....	13
4.1 Conjunto de la boquilla	13
4.2 Cargadores.....	14
4.3 Baterías.....	15
5. PROCEDIMIENTO DE TRABAJO	15
5.1 Posición correcta de las manos	16
5.2 Funcionamiento de la herramienta	16
6. MANTENIMIENTO DE LA HERRAMIENTA	17
6.1 Frecuencia del mantenimiento	17
6.2 Limpieza	17
6.3 Piezas de repuesto – Herramientas	18
6.4 Baterías recargables	18
6.5 Protección del medioambiente	18
7. DECLARACIÓN DE CONFORMIDAD CE	19
8. PROTEJA SU INVERSIÓN	20
8.1 Garantía de la remachadora POP® Avdel®	20
8.2 Registre su remachadora online	20



Las personas que instalen o hagan funcionar la herramienta deberán leer el manual de instrucciones, prestando especial atención a las siguientes normas de seguridad.

1. DEFINICIONES DE SEGURIDAD

Las definiciones que figuran a continuación describen el nivel de gravedad de cada término de alarma. Lea el manual y preste atención a estos símbolos.



PELIGRO: Indica una situación de peligro inminente que, de no evitarse, **ocasionará la muerte** o lesiones graves.



PRECAUCIÓN: Indica una situación potencialmente peligrosa que, de no evitarse, **puede** ocasionar una **lesión menor o de gravedad moderada**.



ADVERTENCIA: Indica una situación potencialmente peligrosa que, de no evitarse, **podría** ocasionar la **muerte o una lesión grave**.

AVISO: Indica una práctica **no relacionada con lesiones personales** que, de no evitarse, **puede** ocasionar **daños materiales**.



Indica riesgo de descarga eléctrica



Indica riesgo de incendio

El funcionamiento o el mantenimiento inadecuado de este producto podría causar lesiones graves o daños materiales. Lea y comprenda todas las advertencias e instrucciones de funcionamiento antes de usar este equipo. Cuando utilice herramientas eléctricas, deberá tomar siempre todas las precauciones básicas de seguridad para reducir el riesgo de daños personales.

1.1 SEGURIDAD GENERAL



ADVERTENCIA. Lea todas las advertencias de seguridad y todas las instrucciones. En caso de incumplimiento de las advertencias e instrucciones, puede ocurrir una descarga eléctrica, un incendio y/o lesiones graves.

CONSERVE TODAS LAS ADVERTENCIAS E INSTRUCCIONES PARA FUTURAS CONSULTAS

El término "herramienta eléctrica" que aparece en las advertencias se refiere a la herramienta eléctrica que funciona a través de la red eléctrica (con cable) o a la herramienta eléctrica que funciona con batería (sin cable).

- No use la herramienta para otros fines distintos al previsto de colocación de remaches de STANLEY Engineered Fastening.
- Use solamente piezas, remaches y accesorios recomendados por el fabricante.
- Use las herramientas solo con las baterías designadas específicamente.

1.2 USO Y CUIDADO DE LA HERRAMIENTA

- La herramienta debe mantenerse siempre en condiciones de trabajo seguras, debe comprobarse a intervalos regulares que no presente daños y debe ser utilizada por personal capacitado. El procedimiento de desmontaje deberá ser realizado por personal capacitado. No desmonte esta herramienta sin consultar antes las instrucciones de mantenimiento.
- No modifique la herramienta de ningún modo. Si el cliente aporta cualquier modificación a la herramienta, se responsabilizará totalmente de ello y perderán validez todas las garantías aplicables.
- Desconecte la batería de la herramienta antes de realizar cualquier mantenimiento o intento de ajuste, o antes de colocar o extraer un conjunto de boquilla.
- Antes del uso, compruebe que no haya ninguna desalineación o bloqueo de las piezas móviles, rotura de piezas y cualquier otra condición que pudiera afectar al funcionamiento de la herramienta. Si la herramienta está dañada, llévela a reparar antes de utilizarla. Extraiga eventuales llaves o pinzas de ajuste antes del uso.

- Antes de usar la herramienta, compruebe que la batería no esté dañada. Evite caídas de la batería. Los golpes bruscos pueden causar daños internos y fallos prematuros a la batería.
- Mantenga el área de trabajo limpia y bien iluminada.
- Utilice la vestimenta adecuada. No lleve ropa suelta ni joyas. Mantenga el cabello, la ropa y los guantes alejados de las piezas móviles. Las ropas sueltas, las joyas o el cabello largo pueden quedar atrapados por las piezas en movimiento.
- Adopte una posición firme y estable antes de hacer funcionar la herramienta.
- Los operadores y otras personas que se encuentren en la zona de trabajo deben usar gafas de seguridad aprobadas ANSI Z87.1 CAN/CSA Z94.3 u otras gafas de seguridad homologadas con protectores laterales. Use siempre gafas de seguridad y protectores del oído durante el funcionamiento.
- Se requiere espacio suficiente para las manos del operador de la máquina antes de remachar.
- No haga funcionar la herramienta dirigiéndola hacia ninguna persona.
- NO HAGA FUNCIONAR la herramienta sin la carcasa de la boquilla montada.
- No utilice la herramienta o el cargador en atmósfera explosiva o en un entorno que permita la exposición a fluidos o gases combustibles.
- No utilice la herramienta o el cargador en un entorno que permita la exposición a humedad o lluvia, para evitar el riesgo de descarga eléctrica.
- No haga un uso indebido de la máquina arrojándola o usándola como un martillo.
- No permita que entren polvo u objetos extraños en las ranuras de ventilación de la herramienta pues esto puede causar el mal funcionamiento de la herramienta.
- Mantenga las manos secas, limpias y libres de aceite y grasa.
- Cuando transporte la herramienta de un lugar a otro, mantenga las manos alejadas del gatillo, para evitar la activación involuntaria.
- Nunca deje la máquina funcionando sin supervisión.
- Desconecte la batería cuando no use la herramienta.

1.3 INSTRUCCIONES DE SEGURIDAD IMPORTANTES PARA TODOS LOS CARGADORES DE BATERÍA

GUARDE ESTAS INSTRUCCIONES: Este manual contiene instrucciones importantes de seguridad y funcionamiento para cargadores de batería compatibles (Consulte Datos técnicos).

- Antes de utilizar el cargador, lea todas las instrucciones y advertencias del cargador, de la batería y del producto que utiliza la batería.



ADVERTENCIA: Riesgo de descarga eléctrica. No permita que ningún líquido penetre en el cargador. Ello puede causar descargas eléctricas.



ADVERTENCIA: Recomendamos el uso de un dispositivo diferencial residual con una capacidad nominal de corriente residual de 30 mA o menos.



PRECAUCIÓN: Peligro de quemaduras. Para reducir el riesgo de daños, cargue solo las baterías recargables de DEWALT®/POP®Avdel®. Otras baterías pueden explotar y causar lesiones personales y daños.



PRECAUCIÓN: Mantener fuera del alcance los niños.

AVISO: En determinadas circunstancias, cuando el cargador está conectado a la red eléctrica, los contactos de carga internos pueden entrar en cortocircuito debido a materiales extraños. Los materiales extraños conductores, como por ejemplo, a título enunciativo pero no limitativo, lana de acero, papel de aluminio o cualquier acumulación de partículas metálicas, deben mantenerse alejados de las cavidades del cargador. Desconecte siempre el cargador de la red cuando no haya ninguna batería en la cavidad. Desconecte el cargador antes de intentar limpiarlo.

- NO intente cargar la batería con otros cargadores distintos a los indicados en el presente manual. El cargador y la batería han sido específicamente diseñados para funcionar juntos.
- Estos cargadores han sido diseñados con la finalidad específica de recargar las baterías recargables de DEWALT®/POP®Avdel®. Cualquier otro uso puede causar riesgos de incendio, descargas eléctricas o electrocución.
- No exponga el cargador a la lluvia o a la nieve.

- Tire del enchufe y no del cable para desconectar el cargador. De este modo se reduce el riesgo de daños a la toma de corriente y al cable.
- Compruebe que el cable se encuentre ubicado de modo que nadie pueda pisarlo o tropezar con él y que no esté sujeto a daños o esfuerzos.
- No utilice cables prolongadores a menos que sea estrictamente necesario. El uso de un cable prolongador inadecuado puede causar riesgos de incendios y descargas eléctricas o electrocución.
- No coloque ningún objeto encima del cargador ni coloque el cargador sobre una superficie blanda que bloquee las ranuras de ventilación y produzca un excesivo calor interno. Coloque el cargador en un lugar alejado de cualquier fuente de calor. El cargador se ventila a través de las ranuras en la parte superior e inferior de la carcasa.
- No utilice el cargador si el cable o el enchufe están dañados, y hágalos reparar de inmediato.
- No utilice el cargador si ha recibido un gran golpe, si se ha caído o si se ha dañado de cualquier otro modo. Llévelo a un centro de servicios autorizado.
- No desmonte el cargador, llévelo a un centro de servicio autorizado cuando necesite repararlo o hacerle el mantenimiento. Un rearmado inadecuado puede causar riesgos de incendio y descarga eléctrica o electrocución.
- Desconecte el cargador del enchufe antes de intentar limpiarlo. Esto reducirá el riesgo de descarga eléctrica. Extraer la batería no reduce el riesgo de descarga eléctrica.
- NO intente nunca conectar dos cargadores juntos.
- El cargador ha sido diseñado para funcionar con la corriente eléctrica doméstica estándar (consulte las especificaciones del cargador). No intente usarlo con ningún otro voltaje. Esto no se aplica al cargador de vehículos.

1.4 INSTRUCCIONES DE SEGURIDAD IMPORTANTES PARA TODAS LAS BATERÍAS

Cuando solicite baterías de repuesto, asegúrese de incluir el número de catálogo y el voltaje.

La batería no está totalmente cargada al desembalarla. Antes de usar la batería y el cargador, lea las instrucciones de seguridad que se hallan a continuación. Después siga los procedimientos expuestos.

LEA TODAS LAS INSTRUCCIONES

- No cargue ni utilice la batería en atmósferas explosivas, como ambientes donde haya polvo, gases o líquidos inflamables. Al introducir o extraer la batería del cargador pueden encenderse el polvo o los humos.
- No fuerce nunca la batería para introducirla en el cargador. No altere la batería de ningún modo para introducirla en un cargador no compatible pues la batería puede romperse y causar lesiones personales graves.
- Cargue las baterías solo con los cargadores DEWALT®/POP®Avdel®.
- NO salpique la batería ni la sumerja en agua ni en otros líquidos.
- No guarde ni utilice la herramienta y la batería en lugares en los que la temperatura pueda alcanzar o superar los 40 °C (104 °F) (como por ejemplo, cobertizos de exterior o instalaciones metálicas en verano).
- Cuando no se esté utilizando la batería, manténgala alejada de otros objetos metálicos tales como los clips, monedas, llaves, clavos, tornillos u otros objetos pequeños de metal que pueden hacer una conexión de un terminal a otro.
- No deseche las baterías en el agua.



ADVERTENCIA: Nunca trate de abrir la batería por ningún motivo. Si la carcasa de la batería está rota o dañada, no la introduzca en el cargador. No golpee, deje caer ni dañe la batería. No utilice una batería o cargador que haya sufrido golpes fuertes, caídas o daños de cualquier otro tipo (por ejemplo, perforación con clavos, golpes de martillo o pisadas). Ello puede causar choque eléctrico o electrocución. Las baterías dañadas deben llevarse al centro de servicios para su reciclaje.



ADVERTENCIA: Riesgo de incendio. No guarde ni transporte la batería de modo que algún objeto metálico pueda hacer contacto con los terminales expuestos de la batería. Cuando transporte una sola batería, compruebe que los terminales de la batería estén protegidos y bien aislados de materiales que pudieran hacer contactos con ellos y causar un cortocircuito.



PRECAUCIÓN: Cuando no utilice la herramienta, colóquela de costado sobre una superficie estable donde no suponga riesgos de tropezones o caídas. Algunas herramientas con baterías grandes permanecen de forma vertical sobre la batería, pero pueden cambiarse fácilmente de posición.

1.5 INSTRUCCIONES DE SEGURIDAD ESPECÍFICAS PARA BATERÍAS DE IONES DE LITIO (LI-ION)

- No incinere la batería aunque tenga daños importantes o esté completamente desgastada.** La batería puede explotar si se expone al fuego. Cuando se queman baterías de iones de litio se generan gases y materiales tóxicos.
- Si el contenido de la batería entra en contacto con la piel, lávese inmediatamente con jabón suave y agua.** Si el líquido de la batería entra en contacto con los ojos, enjuáguese con agua los ojos abiertos durante 15 minutos o hasta que cese la irritación. Si necesita atención médica, el electrolito de la batería está compuesto de una mezcla de carbonatos orgánicos líquidos y sales de litio.
- El contenido de las células de la batería puede causar irritación respiratoria.** Proporcione aire fresco. Si los síntomas persisten, hágase atender por un médico.



ADVERTENCIA: Peligro de quemaduras. El líquido de la batería puede ser inflamable si se expone a chispas o llamas.

1.6 RIESGOS RESIDUALES

A pesar del cumplimiento de las normas de seguridad pertinentes y del uso de dispositivos de seguridad, existen determinados riesgos residuales que no pueden evitarse. Los riesgos son los siguientes:

- Deterioro auditivo.
- Riesgo de lesiones debidas a partículas volantes.
- Riesgo de quemaduras debidas a los accesorios que se calientan durante el funcionamiento.
- Riesgo de lesiones debidas al uso prolongado.

1.7 ETIQUETAS E ICONOS



Marcas sobre la herramienta

POSICIÓN DEL CÓDIGO DE FECHA: El código de fecha, que contiene el año, el mes y el lugar de fabricación, está impreso en la superficie de la carcasa que forma la junta de montaje entre la herramienta y la batería.

Etiquetas del cargador y la batería

Además de las imágenes contenidas en este manual, las etiquetas del cargador y la batería muestran los siguientes pictogramas.

	Antes de usar la herramienta, lea el manual de instrucciones.		No exponga al agua.
	Antes de usar la herramienta, lea el manual de instrucciones.		Haga cambiar inmediatamente los cables defectuosos.
	La batería se está cargando.		Cargue solo entre 4 °C y 40 °C.
	La batería está cargada.		Deseche la batería respetando el medioambiente.
	Retraso por batería caliente/fría.		No queme la batería.
	Problema en la batería o el cargador.		Carga baterías de iones de litio.
	Problema en la línea de alimentación.		Para información sobre el tiempo de carga, consulte Datos técnicos.
	No sondear con objetos conductores.		Solo para uso en interior.

	<p>No cargue baterías deterioradas.</p>		<p>Cargue las baterías DEWALT®/POP®Avdel® solo con los cargadores de baterías DEWALT®/POP®Avdel® indicados. Cargar otras baterías que no sean las baterías especificadas de DEWALT®/POP®Avdel® con un cargador DEWALT®/POP®Avdel® puede causar explosiones u otras situaciones peligrosas.</p>
--	---	---	--

STANLEY Engineered Fastening ha adoptado una política de desarrollo y mejora continua de producto, por tanto nos reservamos el derecho de cambiar las especificaciones de cualquier producto sin aviso previo.

2. ESPECIFICACIONES

EN NINGUNA CIRCUNSTANCIA DEBE REALIZARSE NINGUNA OPERACIÓN DE MANTENIMIENTO O REPARACIÓN EXCEPTO EL CAMBIO DE BOQUILLA.

2.1. DATOS TÉCNICOS

2.1.1.

		ProSet® PB2500	ProSet® PB3400
Voltaje	V	18 nom /20 máx.	18 nom /20 máx.
Tipo		1/2	2
Tipo de batería		lones de litio	lones de litio
Peso (sin la batería)	kg	1,35	1,77
Lpa (presión acústica)	dB(A)	74	77
Lpa (incertidumbre de presión acústica)	dB(A)	3	4
Lwa (potencia acústica)	dB(A)	85	88
Lpa (incertidumbre de presión acústica)	dB(A)	3	4

Valores totales de vibración (suma de vectores teniendo en cuenta los tres ejes) determinados de acuerdo con la norma EN 60745:

Valor de emisión de vibraciones ah

ah =	m/s ²	< 2,5	< 2,5
Incertidumbre K =	m/s ²	1,5	1,5

2.1.2.

Modelo		PB2500 2.0 Ah	PB2500 3.0 Ah	PB2500 4.0 Ah	PB3400 2.0 Ah	PB3400 4.0 Ah
Peso	kg [lb]	1.7 [3.75]	2.0 [4.41]	2.0 [4.41]	2.1 [4.63]	2.4 [5.29]
Longitud	mm [in]	320 [12.6]	320 [12.6]	320 [12.6]	336 [13.2]	336 [13.2]
Altura	mm [in]	240 [9.4]	260 [10.2]	260 [10.2]	255 [10.0]	255 [10.0]
Carrera	mm [in]	25 [0.984]	25 [0.984]	25 [0.984]	30 [1.181]	30 [1.181]
Fuerza de tracción	N [lbf]	8.500 [1911]	8.500 [1911]	8.500 [1911]	18.000 [4047]	18.000 [4047]
Gama remache	Diámetro nominal mm [in]	ø 2,4 [3/32"] pasante ø 4,8 [3/16"]			ø 4,8 [3/16"] pasante ø 6,4 [1/4"]	

2.1.3.

Batería*				
Tipo de batería		Iones de litio		
Voltaje	V_{CC}	18 nom /20 máx.		
Capacidad	Ah	2.0/3.0/4.0		
Peso	Kg	0.40/0.64/0.61		
Duración de la carga**	min	30/45/60		
Cargador*		NA	JP	QW/GB/XE
Tipo de batería		Iones de litio	Iones de litio	Iones de litio
Tipo de red	V_{CA}	120	100	230
Frecuencia de entrada	Hz	60	50/60	50
Peso	kg	0.50	0.50	0.50

Fusibles	
Europa	Herramientas de 230 V.....10 amperes, red eléctrica
R.U. e Irlanda	Herramientas de 230 V.....3 amperes, en enchufes

*Las herramientas de la serie PB son compatibles con los tipos de baterías de iones de litio DEWALT®/POP®/Avdel® de 18 V nom./20 V máx.

** La duración de la carga está basada en los cargadores DCB115 DEWALT®

2.1.4.

Remaches estimados por carga				
	Diámetro nominal remache Mm [in]	Batería 2.0 Ah	Batería 3.0 Ah	Batería 4.0 Ah
PB2500	ø 2.4 [3/32]	1.700	2.600	3.400
	ø 3.2 [1/8]	1.600	2.400	3.200
	ø 4.0 [5/32]	1.400	2.200	2.800
	ø 4.8 [3/16]	1.200	1.800	2.400
PB3400	ø 4.8 [3/16]	1.000	-	2.000
	ø 6.4 [1/4]	500	-	1.000

Nota: Estos valores se detallan solo como guía y han sido estimados sobre la base de una batería totalmente cargada. Los resultados pueden variar según el material del remache, el estado de la batería y de la remachadora y el entorno de trabajo.

2.2 ESPECIFICACIONES SOBRE LA COLOCACIÓN

Tipo de remache	CAPACIDAD DE COLOCACIÓN										
	PB2500						PB3400				
	2,0 mm	2,4 mm [3/32"]	3,0 mm	3,2 mm [1/8"]	4,0 mm [5/32"]	4,8 mm [3/16"]	5,0/6,0/7,0 mm	4,8 mm [3/16"]	6,0 mm	6,4 mm [1/4"]	8,0/9,0 mm
EXTREMO ABIERTO	●	●		●	●	●		●		●	
EXTREMO CERRADO				●	●	●		●		●	
AVEX®/ STAVEX®			●	●	●	●		●		●	
AVINOX®/ AVIBULB®				●	●	●		●	●	●	
HR/HT				●	●	●		●		●	
INTERLOCK®						●				●	
HEMLOK®										●	
KLAMP-TITE®/ KTR						●		●		●	
BULBEX®/ LS/TL				●	●	●		●			
MONOBOLT®						●		●		●	
MULTI-GRIP				●	●	●		●			
PULL-THRU (PT)			●	●							
Q RIVET				●	●	●		●		●	
T-LOK®						●		●			
T Rivet						●		●			
AVSEAL® II					●		●			●	●

Nota: Para más información sobre el conjunto de sufrideras, consulte el manual de accesorios.

2.3 CONTENIDO DEL EMBALAJE

El embalaje contiene:

- 1 remachadora de batería**
- 1 cargador
- 1 o más baterías de iones de litio*
- 1 boquilla con sufridera montada en la máquina
- 1 maletín de la remachadora
- 1 manual de instrucciones

* La cantidad y el tipo de baterías de iones de litio depende del número de modelo y de la región de venta. Contacte con su vendedor local para más detalles y opciones

** Si el número de modelo comprado es una herramienta básica, se suministra solo la remachadora de batería con una sufridera estándar de Ø 6,4 mm [1/4"] instalada.

2.4 LISTA DE COMPONENTES PRINCIPALES (consulte el dibujo de despiece y la lista de materiales de la herramienta en el manual de servicio)

El dibujo de la **ProSet® PB2500** se encuentra dentro de la **cubierta**

El dibujo de la **ProSet® PB3400** se encuentra dentro de la **contracubierta**

A	Sufridera	O	Conexión cargador de batería
B	Carcasa de la boquilla	P	Portamordazas
C	Tuerca de la carcasa	Q	Mordazas
D	Cierre del colector	R	Aprietamordazas
E	Tapa del colector	S	Muelle
E2	Colector de vaciado rápido	T	Cabezal de tracción
F	Anclaje de la anilla de suspensión (accesorio)	U	Bloqueo del portamordazas
G	Carcasa del motor	V	Tubo guía de vástagos
H	Orificios de ventilación	W	Colector de vástagos
I	Empuñadura	Y	Remache
J	Gatillo	Z	Conjunto del portamordazas
K	Baterías	AA	Embrague del husillo
L	Manual	AB	Muelle de embrague del husillo
M	Lámpara del cargador	AC	Conjunto cabezal de tracción
N	Cargador	AD	Carcasa del cabezal de tracción

2.5 ACCESORIOS OPCIONALES



ADVERTENCIA: Puesto que los accesorios no suministrados por POP®Avdel® no han sido sometidos a pruebas con este producto, el uso de los mismos con esta herramienta puede ser peligroso. Para reducir el riesgo de lesiones, con este producto se deben usar exclusivamente los accesorios recomendados de POP®Avdel®.

Consulte a su proveedor si desea información más detallada sobre los accesorios apropiados.



ADVERTENCIA: Para reducir el riesgo de lesiones personales graves, desconecte la batería antes de efectuar cualquier ajuste o instalar/extraer acoplamiento o accesorios.

Para obtener una lista completa de equipos de colocación y otros accesorios disponibles para la serie PB, consulte nuestro sitio web <http://www.stanleyengineeredfastening.com/resource-center/document-library>

3. Uso y configuración de la herramienta

La serie de herramientas PB ha sido diseñada para la colocación de los remaches de STANLEY Engineered Fastening.

NO debe usarse en lugares húmedos ni en presencia de líquidos o gases inflamables.



LEA TODAS LAS ADVERTENCIAS DE SEGURIDAD Y LAS INSTRUCCIONES ANTES DE PONER EN FUNCIONAMIENTO LA HERRAMIENTA.

Seguridad eléctrica

El motor eléctrico está diseñado para un solo voltaje. Compruebe siempre que el voltaje de la batería coincida con el voltaje que figura en la placa de especificaciones. Asegúrese también de que el voltaje del cargador coincida con el de la red eléctrica.



Su cargador DEWALT® tiene doble aislamiento de conformidad con la norma EN60335 y por ello no requiere conexión a tierra.

Uso de un cable prolongador

No debe utilizarse cable prolongador a menos que sea estrictamente necesario. Use un cable prolongador aprobado y adecuado a la potencia de entrada del cargador (consulte Datos técnicos). La dimensión mínima del conductor es de 1 mm² y la longitud máxima es de 30 m.

Si utiliza un prolongador enrollable, desenrolle siempre el cable completamente.

Antes de usar

- Seleccione el tipo de sufridera que corresponda y móntela en carcasa de la boquilla.
- Compruebe que la batería esté totalmente cargada.
- Inserte la batería en la herramienta.
- Tire velozmente y suelte el activador para colocar la herramienta en la posición de inicio.

4. Instrucciones de funcionamiento



Use siempre protectores auditivos y gafas cuando utilice herramientas de colocación.



ADVERTENCIA: Antes de ajustar la herramienta, extraiga siempre la batería.

4.1. CONJUNTO DE LA BOQUILLA

El dibujo de la **ProSet® PB2500** se encuentra dentro de la **cubierta**

El dibujo de la **ProSet® PB3400** se encuentra dentro de la **contracubierta**

Montaje de la boquilla (Fig. 7)

- Seleccione la sufridera correcta para el remache que va a colocar. Consulte el manual de accesorios para el conjunto de sufridera correcto.
- Apriete la sufridera (A) en la carcasa de la boquilla (B) girando en sentido horario con una llave de 11 mm.

Montar el aprietamordazas y el tubo guía

PB2500 (Figs. 4 y 5)

- Seleccione el aprietamordazas o el conjunto de aprietamordazas (R) que coincida con la sufridera seleccionada. Consulte el manual de accesorios para el conjunto de sufridera correcto.
- Introduzca el aprietamordazas (R) en el muelle del aprietamordazas (S).
- Vuelva a colocar el juego de mordazas (Q) y el portamordazas (P) en el bloqueo del portamordazas (U)

NOTA: NO use llaves para montar el portamordazas (P) en el bloqueo del portamordazas (U) Apretar manualmente el portamordazas (P) es suficiente para bloquearla sobre el bloqueo del portamordazas (U)

PB3400 (Figs. 4 y 5)

- Seleccione el aprietamordazas o el conjunto de aprietamordazas (R) y el tubo guía de vástagos (V) correctos que coincidan con la boquilla seleccionada. Consulte el manual de accesorios para el conjunto de sufridera correcto.

NOTA: El tubo guía de vástagos que viene instalado en la herramienta tal como se suministra coincide con la sufridera instalada. Consulte el manual de accesorios para el equipamiento de sufridera correcto para el actual número de pieza del tubo guía.

- Coloque el tubo guía (V) al fondo de la carcasa del cabezal de tracción (AD). Coloque el muelle del embrague (AB) y del embrague del husillo (AA) sobre el tubo guía (V) y apriete el conjunto del cabezal de tracción (AC) en sentido antihorario usando una llave de 24 mm.
- Introduzca el aprietamordazas (R) en el muelle del aprietamordazas (S).
- Vuelva a colocar el juego de mordazas (Q) y el portamordazas (P) en el cabezal de tracción (T)

NOTA: NO use llaves para montar el portamordazas (P) en el bloqueo del portamordazas (U) Apretar manualmente el portamordazas (P) es suficiente para bloquearla sobre el bloqueo del portamordazas (U)

4.2. CARGADORES

Su herramienta utiliza un cargador DEWALT®/POP® Avdel®. Lea todas las instrucciones de seguridad antes de usar el cargador. El cargador no requiere ningún ajuste y ha sido diseñado para ser lo más fácil posible de manejar.





Procedimiento de carga (Fig. 2)

- Enchufe el cargador en una toma de corriente adecuada antes de introducir la batería. (Consulte las Especificaciones del cargador en la sección 2)
- Introduzca la batería (K) en el cargador y compruebe que la batería quede correctamente colocada en el cargador. La luz roja (carga) pestañeará continuamente indicando que ha iniciado el proceso de carga.
- Sabrá que ha terminado la carga cuando la luz roja quede ENCENDIDA en modo fijo. La batería está totalmente cargada y podrá utilizarse en ese momento o dejarse en el cargador.

NOTA: Para asegurar el máximo rendimiento y vida útil de las baterías de iones de litio, cargue totalmente la batería antes de usarla por primera vez.

Proceso de carga

Para conocer el estado de carga de la batería, véase el cuadro de aquí abajo.

Indicación de carga		
	cargando	--- --
	completamente cargada	-----
	retraso por batería caliente/fría	---
	problema de la batería o el cargador
	problema en la línea de alimentación

Este cargador no carga baterías defectuosas. El cargador indica que la batería es defectuosa no encendiéndola, mostrando el problema de la batería o del cargador mediante pestañeo.

NOTA: Esto puede significar también un problema en el cargador.

Si el cargador indica un problema, haga controlar el cargador y la batería en un centro de asistencia autorizado.

Retraso por batería caliente/fría

Cuando el cargador detecta que una batería está demasiado caliente o demasiado fría, inicia automáticamente un Retraso por batería caliente/fría y suspende la carga hasta que la batería alcance la temperatura adecuada. En ese momento, el cargador inicia automáticamente el modo de carga de la batería. Esta función garantiza la máxima duración de la batería.

Una batería fría se carga a la mitad de la velocidad de una batería caliente. La batería se carga a una velocidad inferior durante el ciclo completo de recarga y no vuelve a la velocidad de recarga máxima aunque la batería se caliente.

Baterías de iones de litio

Las herramientas de iones de litio de STANLEY Engineered Fastening de la serie PB han sido diseñadas con un sistema de protección electrónico que protege la batería de las sobrecargas, recalentamientos o descargas intensas. La herramienta se apaga automáticamente al activarse el sistema de protección electrónico. Si esto ocurre, coloque la batería de iones de litio en el cargador hasta que esté totalmente cargada.

4.3 BATERÍAS

Su herramienta ha sido diseñada para trabajar específicamente con baterías de iones de litio DEWALT®/POP® Avdel® de 18 V/20 V máx.

Insertar y extraer la batería de la herramienta (Fig. 3)

NOTA: Para obtener mejores resultados, compruebe que la batería esté completamente cargada. La herramienta se apaga sin ningún aviso cuando la batería esté totalmente cargada.

INSTALAR LA BATERÍA EN LA EMPUÑADURA DE LA HERRAMIENTA

- Alinee la batería (K) con las guías que se encuentran en el interior de la empuñadura de la herramienta (Fig. 3)
- Haga deslizar la batería en la empuñadura hasta que quede bien colocada en la herramienta y compruebe que no se salga.

RETIRAR LA BATERÍA DE LA EMPUÑADURA

- Pulse el botón de desbloqueo de la batería y tire energicamente de la batería para sacarla de la empuñadura de la herramienta.
- Introduzca la batería en el cargador tal y como se indica en la sección del cargador del presente manual.

Recomendaciones para el almacenamiento

- El mejor lugar de almacenamiento es uno que sea fresco y seco, que no esté expuesto directamente a la luz del sol ni a un exceso de frío o calor. Para un rendimiento y vida útil óptimos de la batería, guarde las baterías a temperatura ambiente cuando no las use.
- En caso de almacenamiento prolongado, se aconseja guardar la batería completamente cargada en un lugar fresco y seco fuera del cargador para obtener óptimos resultados.

NOTA: Las baterías no deben guardarse completamente descargadas. La batería deberá recargarse antes del uso.

5. PROCEDIMIENTO DE TRABAJO



ADVERTENCIA: Respete siempre las instrucciones de seguridad y las normas aplicables.



ADVERTENCIA: Para reducir el riesgo de lesiones personales graves, desconecte la batería antes de efectuar cualquier ajuste o instalar/extraer accesorios o accesorios.



ADVERTENCIA: Para reducir el riesgo de lesiones personales graves, mantenga SIEMPRE las manos en la posición correcta.



ADVERTENCIA: Para reducir el riesgo de lesiones personales graves, tenga SIEMPRE bien aferrada la herramienta para estar preparado ante cualquier eventualidad.

5.1 POSICIÓN CORRECTA DE LAS MANOS

La posición adecuada de las manos exige que una mano repose en la empuñadura principal (I) Fig. 1.

5.2. FUNCIONAMIENTO DE LA HERRAMIENTA

Colocar un remache (Fig. 8).

Para colocar un remache.

- Coloque el remache (Y) en la sufridera (A)
- Posicionar la herramienta (Fig. 9)
- Pulse y mantenga pulsado el gatillo (J) hasta que el remache esté completamente colocado en la aplicación y suelte el gatillo nada más romper el vástago (Fig. 10).
- Si el remache (Y) no se ha colocado totalmente, suelte el gatillo (J). La herramienta volverá automáticamente a su posición inicial. El vástago cae automáticamente en el colector de vástagos (W).

Si suelta el gatillo (J) antes de finalizar la carrera de colocación, la herramienta vuelve inmediatamente a su posición inicial. Si el remache (Y) no se ha colocado totalmente, repita los pasos anteriores.

Función de restablecimiento (Fig.9)

Si la herramienta no vuelve a su posición inicial después de soltar el gatillo o se para durante la carrera de colocación, restablezca la herramienta pulsando y soltando rápidamente el gatillo (J). Si esto no soluciona el problema, saque la batería, vuelva a colocarla y repita el paso anterior.

Si el problema persiste, contacte con su representante local de servicios.

Vaciar el colector de vástagos (W) (Fig. 6)

El colector de vástagos se utiliza para recoger los vástagos rotos. El colector de vástagos debe vaciarse dependiendo del diámetro de los remaches utilizados.

Diámetro nom. remache	Capacidad aproximada (PB2500)	Capacidad aproximada (PB3400)
2,4 mm [3/32"]	600	No aplicable
3,2 mm [1/8"]	360	No aplicable
4,0 mm [5/32"]	200	No aplicable
4,8 mm [3/16"]	150	190
6,4 mm [1/4"]	No aplicable	100

- Incline la herramienta hacia atrás para que los vástagos rotos caigan en el colector de vástagos.
- Para abrir el colector de vástagos (W), deslice el cierre del colector (D) hacia la tuerca de la carcasa de la boquilla (C) y levante la tapa (E).
- Vacía los vástagos rotos en un contenedor de reciclaje o un cubo de basura.
- Para cerrar el colector de vástagos (X), baje la tapa (E) hasta que el cierre del colector (D) haga clic al posicionarse en su lugar.

Colector de vástagos de vaciado rápido opcional (E2) (Fig. 6a)

Cuando use el accesorio del colector de vástagos de vaciado rápido opcional con las herramientas de la serie PB, el colector de vástagos puede extraerse como sigue:

- Incline la herramienta hacia atrás para que los vástagos rotos caigan en el colector de vástagos (E2).
- Coja el colector de vástagos (E2) con una mano y desenganche el cierre del colector (D) con el dedo índice.
- Tire el colector de vástagos (E2) hacia arriba y hacia fuera de la herramienta, inclinándolo ligeramente hacia atrás para evitar que los vástagos se salgan.
- Para cambiar el colector, hágalo deslizar hacia atrás en la herramienta con la apertura mirando hacia la parte delantera de la herramienta.
- Empuje el colector hacia abajo hasta oír que el cierre del colector (D) hace clic al posicionarse en su lugar.

6. MANTENIMIENTO DE LA HERRAMIENTA

6.1. FRECUENCIA DEL MANTENIMIENTO

Artículo	Frecuencia
Inspección general de la herramienta	Diaria
Limpieza y lubricación del conjunto de la boquilla	5.000 remaches
Limpieza y engrasado de tornillo de bolas y cojinete de empuje	50.000 remaches*

*Se recomienda contactar con el centro de servicios autorizado

6.2. LIMPIEZA



SIEMPRE use protectores auditivos y gafas cuando utilice equipos de limpieza.

Exterior de la herramienta

Mantenga los orificios de ventilación del motor sin escobillas (H) libres de polvo y suciedad. Si es necesario, use un paño suave humedecido para eliminar el polvo y la suciedad de los orificios de ventilación.

Elimine con aire seco la suciedad y el polvo de la carcasa principal de la herramienta cada vez que advierta que se acumula en los orificios de ventilación (H) o cerca de ellos.



ADVERTENCIA: Cuando realice este procedimiento, use una protección ocular y una mascarilla antipolvo aprobadas.



ADVERTENCIA: Nunca use disolventes u otros productos químicos fuertes para limpiar las piezas no metálicas de la herramienta. Dichos productos químicos pueden debilitar los materiales con los que están fabricadas estas piezas. Use un paño humedecido únicamente con agua y jabón suave. Nunca deje que entre ningún líquido en la herramienta ni sumerja ninguna parte de la misma en un líquido.

Limpieza del conjunto de la boquilla (Figs. 4 y 5)

- Afloje la tuerca de la carcasa de la boquilla (C). Extraiga la carcasa de la boquilla (B).
- Deslice el bloqueo del portamordazas (U) y afloje el aprietamordazas (P). Suelte el bloqueo del portamordazas (U).
- Extraiga las mordazas (Q) y el aprietamordazas (R).
- Coloque el muelle (S).
- Limpie el interior de la carcasa (B) usando un paño seco.
- Limpie las mordazas (Q) y el aprietamordazas (R) usando un paño seco. Si es necesario, sustituya las mordazas (Q) y el aprietamordazas (R).
- Limpie el cabezal de tracción (T) usando un paño seco.
- Aplique grasa en el interior del portamordazas (P), en el punto de contacto con las mordazas (Q). Se recomienda usar grasa a base de bisulfuro de molibdeno.
- Coloque el muelle (S) sobre el aprietamordazas.
- Introduzca las mordazas (R) al fondo del portamordazas (Q) y manténgalas en su posición presionándolas ligeramente con el aprietamordazas (R).
- Deslice el bloqueo del portamordazas (U) y monte y apriete con la mano todo el conjunto anterior del portamordazas (P). Suelte el bloqueo del portamordazas (U).
- Coloque la carcasa de la boquilla (B). Apriete la tuerca de la carcasa (C).
- **Ejecute la función de restablecimiento de la herramienta para comprobar que esta esté en la posición inicial, según se describe en la sección 5.2**

Instrucciones de limpieza del cargador



ADVERTENCIA: Riesgo de descarga eléctrica. Antes de limpiarlo, desconecte el cargador de la toma de corriente alterna.

Para limpiar la suciedad y grasa del exterior del cargador puede usarse un paño o un cepillo no metálico suave. **No** utilice agua ni ningún producto de limpieza.

6.3 PIEZAS DE REPUESTO – HERRAMIENTAS

Para las piezas de repuesto, consulte los manuales de mantenimiento específicos que puede encontrar en nuestro sitio web en <http://www.stanleyengineeredfastening.com/resource-center/document-library>

6.4. BATERÍAS RECARGABLES

Esta batería de larga duración debe recargarse cuando deje de tener la suficiente potencia para realizar el remachado como lo hacía anteriormente. Al final de su vida útil, deséchela respetando el medioambiente:

- Descargue completamente la batería, después extráigala de la herramienta.
- Las celdas de iones de litio son reciclables. Llévelas a su distribuidor o a un centro de reciclaje local. Las baterías recogidas serán recicladas o eliminadas correctamente.

6.5. PROTECCIÓN DEL MEDIOAMBIENTE

Recogida selectiva. Este producto no debe desecharse con los residuos domésticos normales.



Si algún día se da cuenta que tiene que sustituir su producto POP®Avdel® o si ya no lo necesita, no lo deseche junto con los residuos domésticos. Destine el producto a la recogida selectiva.

La recogida selectiva de productos y embalajes usados permite que los materiales sean reciclados y utilizados nuevamente. La reutilización de materiales reciclados ayuda a prevenir la contaminación medioambiental y reduce la demanda de materias primas.



Los reglamentos locales pueden prever la recogida de productos eléctricos separada de los residuos domésticos en vertederos municipales o por el minorista cuando usted compra un producto nuevo. Puede controlar la ubicación de su agente de reparaciones autorizado más próximo poniéndose en contacto con la oficina local de POP®Avdel® en la dirección indicada en este manual. Como alternativa, se encuentra a disposición una lista de agentes de reparaciones autorizados de POP®Avdel®, los detalles completos de nuestro servicio posventa y los contactos online en:

www.StanleyEngineeredFastening.com

7. Declaración de conformidad CE

Original

Nosotros, **Avdel UK Limited; Stanley House, Works Road, Letchworth Garden City, Hertfordshire, SG6 1JY UNITED KINGDOM**, declaramos bajo nuestra única responsabilidad que el producto:

Descripción	Remachadora a batería POP®Avdel®
Marca/Modelo	ProSet® PB2500 o ProSet® PB3400
N.º de serie	

al que se refiere la declaración es conforme a las siguientes normas:

2006/42/CE	Directiva de máquinas Instrumentos jurídicos 2008, n.º 1597 - Normas de suministro de maquinaria (seguridad) aplicables.
2014/30/UE	Directiva de compatibilidad electromagnética (CEM)
2011/65/UE	Restricciones a la utilización de determinadas sustancias peligrosas en aparatos eléctricos y electrónicos (RuSP)

y las normas:

ISO 12100:2010		
EN62841-1:2015		

La documentación técnica ha sido completada de conformidad con lo previsto en el Anexo 1, sección 1.7.4.1, y de acuerdo con la directiva 2006/42/CE.

Fabricante:

Naito Nobuharu

Director sénior, I+D de Ingeniería

STANLEY Engineered Fastening, Nippon POP Rivets and Fasteners Ltd., Noyori-cho Hosoda, Toyohashi, Aichi 441-8540 JAPAN

Firma	
Lugar de edición	Japón
Fecha de edición	30. 10. 2016

Representante autorizado:

A. K. Seewraj

Director de Tecnología – EU Blind Fastening

Avdel UK Limited; Stanley House, Works Road, Letchworth Garden City, Hertfordshire, SG6 1JY UNITED KINGDOM

	Esta máquina es conforme a la Directiva relativa a máquinas 2006/42/CE.
--	---

8. PROTEJA SU INVERSIÓN.

8.1. GARANTÍA DE LAS REMACHADORAS POP®AVDEL®

STANLEY Engineered Fastening garantiza que todas las herramientas han sido fabricadas cuidadosamente y que no presentarán ningún defecto en sus materiales o en su funcionamiento en el periodo de un (1) año, en condiciones de uso normal.

Prolongaremos la garantía de la herramienta (excluidas las baterías y el cargador) de un (1) año a dos (2) años si registra su herramienta online (Consulte la Sección 8.2 al final de esta página).

La garantía de la remachadora se aplica al primer comprador de la herramienta y sólo para su uso original.

Excepciones:

Desgaste normal.

El mantenimiento periódico, la reparación o la sustitución de piezas debido al desgaste normal están excluidos de la garantía.

Uso indebido.

Cualquier defecto o daño causado por un uso o un almacenamiento inadecuado, un accidente o negligencia, así como un daño físico, quedarán excluidos de la garantía.

Reparación o modificaciones no autorizadas.

Cualquier defecto o daño producido por un servicio, ajuste de prueba, instalación, mantenimiento o modificación llevado a cabo por personal que no sea de STANLEY Engineered Fastening, o alguno de sus centros autorizados, quedarán excluidos de la garantía.

No se aplicará ninguna otra garantía, expresa o implícitamente indicada, incluyendo las garantías de comercialización o adecuación para un propósito concreto.

Si esta herramienta no cumple con la garantía, reenvíenosla rápidamente al servicio de fábrica autorizado más cercano. Para obtener una lista de los Centros de servicio autorizados de POP®Avdel® en EE. UU. y Canadá, póngase en contacto con nosotros llamando al número gratuito (877)364 2781.

Fuera de EE. UU. y Canadá, visite nuestro sitio web **www.StanleyEngineeredFastening.com** para encontrar la oficina de STANLEY Engineered Fastening más próxima a su localidad.

STANLEY Engineered Fastening sustituirá gratis cualquier pieza que, según nuestro criterio, sea defectuosa debido a fallos del material o de fabricación, y devolverá la herramienta con franqueo pagado. Esto constituye nuestra única obligación de conformidad con la presente garantía. En ningún caso STANLEY Engineered Fastening se hará responsable de daños consecuentes o especiales que pudieran derivarse del uso de esta herramienta.

8.2. REGISTRAR LA REMACHADORA ONLINE

Para registrar su garantía on-line, visite nuestra página <http://www.stanleyengineeredfastening.com/popavdel-powertools/warranty-card>. Gracias por elegir una herramienta de la marca POP®Avdel® de STANLEY Engineered Fastening.

©2016 Stanley Black & Decker
Kaikki oikeudet pidätetään.

Tässä olevia tietoja ei saa jäljentää ja/tai julkistaa millään tavalla tai millään keinolla (sähköisesti tai mekaanisesti) ilman STANLEY Engineered Fasteningin etukäteen hankittua kirjallista lupaa. Annetut tiedot perustuvat tuotteen julkaisuhetkellä tiedettyihin tietoihin. STANLEY Engineered Fastening pyrkii jatkuvaan tuotekehittelyyn ja tämän vuoksi tuotteita saatetaan muuttaa. Annetut tiedot soveltuvat tuotteeseen siinä muodossa, kuin STANLEY Engineered Fastening on sen toimittanut. Tämän vuoksi STANLEY Engineered Fasteningia ei voida pitää vastuussa mistään vahingoista, jotka aiheutuvat tuotteesta alkuperäisistä teknisistä tiedoista.

Tiedot on laadittu äärimmäisen huolellisesti. STANLEY Engineered Fastening ei kuitenkaan ota vastuuta tietojen virheistä tai virheiden seurauksista. STANLEY Engineered Fastening ei hyväksy vastuuta kolmansien osapuolien suorittamien toimien aiheuttamista vaurioista. STANLEY Engineered Fasteningin käyttämiä alustavia nimiä, kaupunimiä, rekisteröityjä tavaramerkkejä jne. ei tule pitää ilmaisina tavaramerkkien suojan lainsäädännön mukaisesti.

SISÄLTÖ

**Huomaa: Malliin ProSet® PB2500 viittaavat kaaviot ovat etukannen liitteessä
Malliin ProSet® PB3400 viittaavat kaaviot ovat takakannen liitteessä**

1. TURVAMÄÄRITYKSET	5
1.1 Yleinen turvallisuus	5
1.2 Sähkötyökalun käyttö ja hoito	5
1.3 Tärkeitä turvallisuusohjeita latauslaitetta käytettäessä	6
1.4 Akkujen tärkeitä turvallisuusohjeita.....	7
1.5 Litiumioniakkujen (Li-Ion) erityiset turvaohjeet	8
1.6 Jäännösriskit	8
1.7 Merkit ja kuvakkeet	8
2. TEKNISET TIEDOT	9
2.1 Tekniset tiedot.....	9
2.2 Asetuksen tekniset tiedot	11
2.3 Pakkauksen sisältö	11
2.4 Pääkomponenttien luettelo	12
2.5 Valinnaiset lisävarusteet	12
3. TYÖKALUN KÄYTTÖ JA ASETUS.....	13
4. KÄYTTÖOHJEET	13
4.1 Kärkilaite.....	13
4.2 Laturit	14
4.3 Akut.....	15
5. KÄYTTÖ	15
5.1 Oikeaoppinen käden asento.....	16
5.2 Työkalun käyttö	16
6. TYÖKALUN HUOLTO	17
6.1 Huoltovälit	17
6.2 Puhdistus.....	17
6.3 Varaosat – Työkalut.....	18
6.4 Ladattava akku	18
6.5 Ympäristönsuojelu.....	18
7. EY-VAATIMUSTENMUKAISUUSVAKUUTUS.....	19
8. SUOJAA SIOJITUKSESI	20
8.1 POP®Avdel®-niittauskoneen takuu	20
8.2 Sokkoniittien niittauskoneen rekisteröinti netissä	20



Kaikkien tätä työkalua asentavien tai käyttävien henkilöiden tulee lukea tämä käyttöohje ja kiinnittää erityistä huomiota seuraaviin turvasääntöihin.

1. TURVAMÄÄRITYKSET

Alla näkyvät selitykset liittyvät turvallisuuteen. Lue käyttöohje ja kiinnitä huomiota näihin symboleihin.



VAARA: Ilmoittaa, että olemassa on välitön **kuoleman tai vakavan henkilövahingon vaara**.



HUOMIO: Ilmoittaa, että olemassa on mahdollinen **lievän tai keskivakavan henkilövahingon vaara**.



VAROITUS: Ilmoittaa, että olemassa on **kuoleman tai vakavan henkilövahingon mahdollisuus**.

HUOMAUTUS: Ilmoittaa, käytännöstä, **joka ei koske henkilövahinkoja**, mutta **voi** johtaa **omaisuusvahinkoihin**.



Sähköiskun vaara



Tulipalon vaara

Tuotteen virheellinen käyttö tai ylläpito saattaa aiheuttaa vakavan loukkaantumisen ja omaisuusvahingon. Sinun tulee lukea ja ymmärtää kaikki varoitukset ja käyttöohjeet ennen laitteiston käyttöä. Sähkötyökaluja käyttäessä tulee noudattaa aina perusvaroitomia henkilövahinkovaaran välttämiseksi.

1.1 YLEINEN TURVALLISUUS



VAROITUS! Lue kaikki turvallisuusvaroitukset ja ohjeet. Jos varoituksia ja ohjeita ei noudateta, on olemassa sähköiskun, tulipalon ja/tai vakavan henkilövahingon vaara.

SÄILYTÄ KAIKKI VAROITUKSET JA OHJEET MYÖHEMPÄÄ KÄYTTÖÄ VARTEN

Näissä varoituksissa käytettävä sähkötyökalu-ilmaus viittaa verkkovirtaan yhdistettävään tai akkukäyttöiseen työkaluun.

- Älä käytä muuhun käyttötarkoitukseen kuin STANLEY Engineered Fastening -sokkoniittien kiinnittämiseen.
- Käytä vain valmistajan suosittelemia osia, kiinnikkeitä ja lisävarusteita.
- Käytä sähkötyökalussa vain siihen tarkoitettuja akkuja.

1.2 SÄHKÖTYÖKALUN KÄYTTÖ JA HOITO

- Koulutetun henkilöstön täytyy aina ylläpitää työkalu turvallisessa työtilassa, ja se tulee tarkistaa säännöllisin väliajoin vaurioiden ja toiminnan osalta. Vain koulutettu henkilöstö saa purkaa laitteen. Älä pura työkalua ilman, että tutustut ylläpito-ohjeisiin.
- Älä koskaan tee työkaluun mitään muutoksia. Kaikki asiakkaan työkaluun tekemät muutokset ovat täysin asiakkaan omalla vastuulla ja ne mitätöivät kaikki sovellettavat takuut.
- Irrrota akku työkalusta ennen kuin teet ylläpitoitöitä, yrität säätää, asettaa tai irrottaa kärkikokoonpanoa.
- Tarkista ennen käyttöä liikkuvat osat, niiden kiinnitys, osien eheys ja muut toimintaan vaikuttavat tekijät. Jos havaitset vaurioita, korjauta työkalu ennen sen käyttämistä. Poista jokoavain tai kiintoavain ennen käyttöä.
- Tarkista akku vaurioiden varalta ennen käyttöä. Akkua ei saa pudottaa. Terävä isku voi aiheuttaa sisäisiä vaurioita ja johtaa akun ennenaikaiseen vahingoittumiseen.
- Pidä työskentelyalue siistinä ja kirkaasti valaistuna.

- Pukeudu asianmukaisesti. Älä käytä löysiä vaatteita tai koruja. Pidä hiukset, vaatteet ja kädet loitolla liikkuvista osista. Löysät vaatteet, korut tai pitkät hiukset voivat juuttua liikkuviin osiin.
- Ota vakaa jalansija tai tukeva asento, ennen kuin käytät työkalua.
- Käyttäjien ja muiden työalueella tulee käyttää ANSI Z87.1 CAN/CSA Z94.3 tai muita hyväksytyjä turvalaseja, joissa on sivusuojat. Käytä aina suojalaseja ja korvasuojia käytön aikana.
- Työkalun käyttäjän kädet tulee pitää riittävän etäällä ennen jatkamista.
- Älä käytä työkalua, kun se on suunnattu ihmisiin päin.
- ÄLÄ käytä työkalua, jos kärjen kotelo on irrotettu.
- Älä käytä työkalua tai laturia räjähdysalttiissa ympäristössä tai paikassa, jossa on palavia nesteitä tai kaasuja.
- Älä käytä työkalua tai laturia paikassa, jossa se altistuu kosteudelle tai sateelle sähköiskuvaaran välttämiseksi.
- Älä käytä työkalua väärin pudottamalla se tai käyttämällä sitä vasarana.
- Pidä lika ja vieraat esineet poissa työkalun ilmankiertoaukoista, koska ne voivat aiheuttaa työkalun toimintahäiriön.
- Pidä työkalun kahvat kuivina, puhtaina sekä puhtaina öljystä ja rasvasta.
- Kun kannat työkalua paikasta toiseen, pidä kätesi poissa liipaisimelta, jotta vältät työkalun tahattoman käynnistymisen.
- Älä koskaan jätä toimivaa työkalua valvomatta.
- Irrota akku, kun työkalu ei ole käytössä.

1.3 TÄRKEITÄ TURVALLISUUSOHJEITA LATAUSLAITETTA KÄYTETTÄESSÄ

SÄILYTÄ NÄMÄ OHJEET: Tämä ohjekirja sisältää tärkeitä turvallisuus- ja käyttöohjeita yhteensopiviin akkulatureihin (ks. tekniset tiedot).

- Lue kaikki laturin, akkuyksikön ja akkuyksikköä käyttävän tuotteen ohjeet ja varoitusmerkinnät ennen laturin käyttöä.



VAROITUS: Sähköiskun vaara. Älä päästä nestettä laturin sisään. Se voi aiheuttaa sähköiskun.



VAROITUS: Suosittelemme käyttämään vikavirtasuojakytkintä, jonka nimellisjännösvirta on korkeintaan 30 mA.



HUOMIO: Palovamman vaara. Loukkaantumisriskin vähentämiseksi lataa vain ladattavia DEWALT®/POP®Avdel®-akkuja. Muunlaiset akut voivat räjähtää sekä aiheuttaa henkilö- ja omaisuusvahinkoja.



HUOMIO: Lapsia tulee valvoa ja varmistaa, että he eivät leiki laitteella.

HUOMAUTUS: Tietyissä olosuhteissa kun laturi on liitetty tehosityöttöön, vieras materiaali voi aiheuttaa laturin oikosulun. Johtavat materiaalit kuten, mutta ei näihin rajoittuen, hiomapöly, metallihiukkaset, teräsvilla, alumiinifolio tai muu metallipartikkeleiden kasaantuma, tulee pitää poissa laturin aukoista. Irrota laturi aina tehosityötöstä, kun laturissa ei ole akkua. Irrota laturi tehosityötöstä ennen kuin yrität puhdistaa sitä.

- ÄLÄ YRITÄ ladata akkua millään muulla laturilla kuin tässä käyttöohjeessa mainituilla. Laturi ja akku on suunniteltu erityisesti toimimaan yhdessä.
- Näitä latureita ei ole tarkoitettu käytettäväksi mihinkään muuhun tarkoitukseen kuin ladattavien DEWALT®/POP®Avdel® -akkujen lataamiseen. Muu voi aiheuttaa tulipalon tai jopa kuolettavan sähköiskun riskin.
- Älä jätä laturia sateeseen tai lumeen.

- Vedä pistokkeesta äläkä johdosta, kun irrotat laturia verkkovirrasta. Tämä vähentää pistokkeen ja sähköjohdon vahingoittumisen riskiä.
- Varmista, että johto sijaitsee niin, että sen päälle ei astuta, siihen ei kompastu tai että siihen ei muuten kohdistu vaurioita tai rasitusta.
- Älä käytä jatkojohtoa ellei se ole ehdottoman välttämätöntä. Jatkojohdon virheellinen käyttö voi aiheuttaa tulipalon tai jopa kuolettavan sähköiskun riskin.
- Älä aseta mitään esineitä laturin päälle tai aseta laturia pehmeälle alustalle, joka voi tukkia laitteen ilmankierroaukot ja aiheuttaa sen ylikuumentumisen. Sijoita laturi pois lämpölähteiden läheltä. Laturin ilmankierro tapahtuu kotelon ylä- ja alaosissa olevien aukkojen kautta.
- Älä käytä laturia, jos johto tai pistoke on vahingoittunut — vaihdata ne välittömästi.
- Älä käytä laturia, jos siihen on kohdistunut terävä isku, se on pudotettu tai muuten vahingoittunut millään tavalla. Vie se valtuutettuun huoltoon.
- Älä pura laturia. Vie se valtuutettuun huoltoon, jossa se huolletaan tai korjataan. Virheellinen kokoaminen voi aiheuttaa tulipalon tai jopa kuolettavan sähköiskun riskin.
- Irrota laturi pistorasiasta ennen kuin yrität puhdistaa sitä. Tämä vähentää sähköiskun vaaraa. Akun poistaminen ei vähennä riskiä.
- ÄLÄ KOSKAAN yritä yhdistää kahta laturia yhteen.
- Laturi on tarkoitettu toimimaan standardilla kotitalouksien verkkovirralla (ks. laturin tekniset tiedot). Älä yritä käyttää mitään muuta kuin määritettyä jännitettä. Tämä ei koske autolaturia.

1.4 AKKUJEN TÄRKEITÄ TURVALLISUUSOHJEITA

Kun tilaat uutta akkua, ilmoita tuotenumero ja jännite.

Pakkauksen akkua ei ole ladattu täyteen. Lue alla olevat turvallisuusohjeet ennen akkulaturin ja laturin käyttöä. Noudata sen jälkeen annettuja latausohjeita.

LUE KAIKKI OHJEET

- Älä lataa tai käytä akkua räjähdysalttiissa ympäristössä, esimerkiksi tilassa, jossa on syttyviä nesteitä, kaasuja tai pölyä. Akun laittaminen laturiin tai poistaminen laturista voi sytyttää pölyn tai höyryt.
- Älä koskaan pakota akkua laturiin. Älä muokkaa akkua millään tavalla saadaksesi sen sopimaan yhteensopimattomaan laturiin, sillä akku saattaa murtua ja aiheuttaa vakavan henkilökohtaisen vaurion.
- Lataa akut ainoastaan DEWALT®/POP®Avdel®.
- ÄLÄ roiskuta vettä tai upota veteen tai muihin nesteisiin.
- Älä säilytä tai käytä työkalua ja akkuyksikköä paikassa, jossa lämpötila voi saavuttaa tai ylittää 40 °C (104 °F) (kuten kesällä ulkokatoksissa tai metallirakennuksissa).
- Kun akku ei ole käytössä, pidä se poissa muiden metalliesineiden läheltä, kuten paperiliittimien, kolkoiden, avainten, naulojen, ruuvien tai muiden pienten esineiden läheltä. Ne voivat oikosulkea akun navat.
- Akkuja ei saa hävittää veteen.



VAROITUS: Älä koskaan yritä avata akkua mistään syystä. Jos akkukotelo on murtunut tai vahingoittunut, älä laita sitä laturiin. Älä riko, pudota tai vahingoita akkua. Älä käytä akkua tai laturia, johon on osunut terävä isku, joka on pudotettu tai vahingoittunut millään tavalla (esim. lävistetty naulalla, isketty vasaralla, astuttu päälle). Se voi aiheuttaa jopa kuolettavan sähköiskun. Vahingoittuneet akut tulee palauttaa huoltoon kierrätystä varten.



VAROITUS: Tulipalon vaara. Akkua ei saa säilyttää tai kuljettaa niin, että akun napoihin pääsee kosketuksiin metalliesineitä. Yksittäisiä akkuja kuljettaessa tulee varmistaa, että akun navat on suojattu ja eristetty hyvin materiaaleilta, jotka voivat koskettaa niihin ja aiheuttaa oikosulun.



HUOMIO: Kun työkalua ei käytetä, aseta se vakaalle alustalle kyljelleen, jotta se ei aiheuta putoamis- tai kompastumisvaaraa. Kookkaalla akulla varustetut työkalut voidaan jättää pystyasentoon, mutta ne kaatuvat helposti.

1.5 LITIUMIONIAKKUJEN (LI-ION) ERITYISET TURVAOHJEET

- Älä hävitä akkua polttamalla, vaikka se olisi vaurioitunut pahasti tai tullut elinkaarensa päähän.** Akku voi räjähtää poltettaessa. Litiumioniakkuja poltettaessa syntyy myrkyllisiä kaasuja ja aineita.
- Jos akun sisältöä pääsee iholle, huuhtelee heti miedolla saippualla ja vedellä.** Jos akkunestettä pääsee silmään, huuhtelee avointa silmää vedellä 15 minuutin ajan, kunnes ärsytys lakkaa. Jos on hakeuduttava lääkärin hoitoon, ilmoita, että akun elektrolyytti on nestemäisten orgaanisten karbonaattien ja litiumsuolojen seosta.
- Avatun akkukennon sisältö voi ärsyttää hengitysteitä.** Hakeudu raittiiseen ilmaan. Jos oireet jatkuvat, ota yhteys lääkäriin.



VAROITUS: Palovamman vaara. Akkuneste voi syttyä altistuessaan kipinälle tai liekille.

1.6 JÄÄNNÖSRISKIT

Turvamääräysten noudattamisesta ja turvalaitteiden käyttämisestä huolimatta tiettyjä vaaroja ei voida välttää. Näitä ovat seuraavat:

- Kuulon heikkeneminen
- Lentävien kappaleiden aiheuttamat henkilövahingot
- Käytön aikana kuumenevien varusteiden aiheuttamat palovammat
- Pitkäaikaisen käyttämisen aiheuttamat henkilövahingot

1.7 MERKIT JA KUVAKKEET



Työkalan merkinnät

PÄIVÄMÄÄRÄKOODIN SIJAINTI: Päivämääräkoodi sisältää vuoden, kuukauden ja valmistajan sijainnin ja se on merkitty kotelon pintaan laitteen ja akun väliin.

Latauslaitteen ja akun tarrat

Tässä käyttöohjeessa käytettävien kuvakkeiden lisäksi latauslaitteessa ja akussa käytetään seuraavia kuvakkeita.

	Lue käyttöohjeet ennen käyttämistä.		Älä altista vedelle.
	Lue käyttöohjeet ennen käyttämistä.		Vaihdata vialliset akut heti.
	Akkua ladataan.		Lataa vain lämpötilassa 4–40 °C.
	Akku on ladattu.		Toimita akku kierrätykseen ympäristöystävällisellä tavalla.
	Liian kuumaa tai kylmää akkua ei ladata.		Älä hävitä akkuyksikköä polttamalla.
	Ongelma akussa tai laturissa.		Lataa litiumioniakkuja.
	Ongelma virtajohdossa.		Latausajan tiedot ovat Teknisissä tiedoissa.
	Älä työnnä sähköä johtavia esineitä laitteen sisään.		Käytettäväksi vain ulkona.

	Älä lataa vaurioitunutta akkua.		Lataa DEWALT®/POP®Avdel®-akkuja ainoastaan niiden lataukseen tarkoitetuilla DEWALT®/POP®Avdel®-latureilla. Muiden kuin vastaavien DEWALT®/POP®Avdel®-akkujen lataaminen DEWALT®/POP®Avdel®-laturilla voi aiheuttaa niiden räjähtämisen tai muita vaaratilanteita.
--	---------------------------------	---	---

STANLEY Engineered Fastening -ohjeistus on jatkuvan tuotekehityksen ja parantelun alaisena, ja varaamme oikeuden muuttaa minkä tahansa tuotteen teknisiä tietoja ilman etukäteisilmoitusta.

2. TEKNISET TIEDOT

MISSÄ TAPAUKSESSA MITÄÄN YLLÄPITO- TAI HUOLTOTÖITÄ EI SAA SUORITTA A LUKUUN OTTAMATTA KÄRKILAITTEISTON VAIHTOA.

2.1 TEKNISET TIEDOT

2.1.1.

		ProSet® PB2500	ProSet® PB3400
Jännite	V	18 nim. / 20 maks.	18 nim. / 20 maks.
Tyyppi		1/2	2
Akkutyyppi		Litiumioni	Litiumioni
Paino (ilman akkua)	kg	1,35	1,77
Lpa (äänenpaine)	dB(A)	74	77
Kpa (äänenpaineen vaihtelu)	dB(A)	3	4
Lwa (ääniteho)	dB(A)	85	88
Kwa (äänitehon vaihtelu)	dB(A)	3	4

Tärinän kokonaisarvot (kolmiakselivektorisumma) EN 60745 -standardin mukaisesti:

Tärinäpäästöarvo ah

ah = m/s² < 2,5 < 2,5

Vaihtelu K = m/s² 1,5 1,5

2.1.2.

Malli		PB2500 2,0 Ah	PB2500 3,0 Ah	PB2500 4,0 Ah	PB3400 2,0 Ah	PB3400 4,0 Ah
Paino	kg [lbs]	1,7 [3,75]	2,0 [4,41]	2,0 [4,41]	2,1 [4,63]	2,4 [5,29]
Pituus	mm [in]	320 [12,6]	320 [12,6]	320 [12,6]	336 [13,2]	336 [13,2]
Korkeus	mm [in]	240 [9,4]	260 [10,2]	260 [10,2]	255 [10,0]	255 [10,0]
Isku	mm [in]	25 [0,984]	25 [0,984]	25 [0,984]	30 [1,181]	30 [1,181]
Vetovoima	N [lbf]	8 500 [1911]	8 500 [1911]	8 500 [1911]	18 000 [4047]	18 000 [4047]
Niittiväli	nimel- lishalk. mm [in]	ø 2,4 [3/32"] läpi ø 4,8 [3/16"]			ø 4,8 [3/16"] läpi ø 6,4 [1/4"]	

2.1.3.

Akku*				
Akun tyyppi		Litiumioni		
Jännite	V_{DC}	18 nim. / 20 maks.		
Kapasiteetti	Ah	2,0/3,0/4,0		
Paino	kg	0,40/0,64/0,61		
Latausaika**	min	30/45/60		
Latauslaite*		NA	JP	QW/GB/XE
Akun tyyppi		Litiumioni	Litiumioni	Litiumioni
Akkutyypin Verkköjännite	V_{AC}	120	100	230
Syöttötaajuus	Hz	60	50/60	50
Paino	kg	0,50	0,50	0,50

Sulakkeet

Eurooppa	230 V työkalut 10 ampeeria, verkkovirta
Iso-Britannia ja Irlanti	230 V työkalut 3 ampeeria, pistokkeet

*PB-sarjan työkaluja voidaan käyttää DEWALT®/POP®Avdel® 18 V nim./20 V maks. liu'utettavilla litiumioniakuilla

** Latausaika perustuu DCB115 DEWALT®-latausyksiköihin

2.1.4.

Arvioitu niittimäärä latausta kohti				
	Niitin nimellishalk. mm [in]	Akku 2,0 Ah	Akku 3,0 Ah	Akku 4,0 Ah
PB2500	∅ 2,4 [3/32]	1 700	2 600	3 400
	∅ 3,2 [1/8]	1 600	2 400	3 200
	∅ 4,0 [5/32]	1 400	2 200	2 800
	∅ 4,8 [3/16]	1 200	1 800	2 400
PB3400	∅ 4,8 [3/16]	1 000	-	2 000
	∅ 6,4 [1/4]	500	-	1 000

Huomaa: Nämä arvot ovat ainoastaan viitteellisiä ja täyteen ladattuun akkuun perustuvia arvioiteja. Tulokset voivat vaihdella niittävän materiaalin, työkalun/akun kunnan ja työympäristön mukaan.

2.2 ASETUKSEN TEKNISET TIEDOT

Niittityyppi	ASETUSKAPASITEETTI										
	PB2500							PB3400			
	2,0 mm	2,4 mm [3/32"]	3,0 mm	3,2 mm [1/8"]	4,0 mm [5/32"]	4,8 mm [3/16"]	5,0/6,0/7,0 mm	4,8 mm [3/16"]	6,0 mm	6,4 mm [1/4"]	8,0/9,0 mm
AVOIN PÄÄ	●	●		●	●	●		●		●	
SULJETTU PÄÄ				●	●	●		●		●	
AVEX®/ STAVEX®			●	●	●	●		●		●	
AVINOX®/ AVIBULB®				●	●	●		●	●	●	
HR/HT				●	●	●		●		●	
INTERLOCK®						●				●	
HEMLOK®										●	
KLAMP-TITE®/ KTR						●		●		●	
BULBEX®/ LS/TL				●	●	●		●			
MONOBOLT®						●		●		●	
MULTI-GRIP				●	●	●		●			
PULL-THRU (PT)			●	●							
Q-NIITTI				●	●	●		●		●	
T-LOK®						●		●			
T Rivet						●		●			
AVSEAL® II					●		●			●	●

Huomaa: Katso lisätietoa kärkilaitteesta lisävarusteiden ohjekirjasta.

2.3 PAKKAUKSEN SISÄLTÖ

Pakkauksen sisältö:

- 1 Langaton asennustyökalu**
- 1 Laturi
- 1 tai useampi litiumioniakku*
- 1 sarja kärkilaitteen lisävarusteita
- 1 sarjakotelo
- 1 käyttöohje

* Litiumioniakkujen tyyppi ja määrä riippuu mallinumerosta ja merkkinä-alueesta. Pyydä lisätietoa valinnoista paikalliselta jälleenmyyjältä

** Jos hankittu malli on pelkkä työkalu, langaton asennustyökalu sisältää ainoastaan asennetun avopäisen kärkilaitteen 6,4 mm [1/4"] vakiosarjan.

2.4 PÄÄKOMPONENTTIEN LUETTELO (katso työkalun täydellinen kaavio ja materiaaliuettelo huolto-ohjeesta)

ProSet® PB2500 -kaavio löytyy **etukannesta**

ProSet® PB3400 -kaavio löytyy **takakannesta**

A	Kärkikappaleet	O	Akkulaturin liitäntä
B	Kärkikappaleen kotelo	P	Istukan ohjain
C	Kärkikappaleen kotelon mutteri	Q	Istukka
D	Sulkimen lukitus	R	Istukan työntökappale
E	Keräimen suljin	S	Jousi
E2	Keräisyksikkö pikaliitännällä	T	Vetopää
F	Koukkuvaruste	U	Etukytkin
G	Moottorin kotelo	V	Takaosan ohjain
H	Ilmanpoistoaukko	W	Keräisyksikön tila
I	Kahva	Y	Niitti
J	Kytkin	Z	Istukan työntökappale
K	Akku	AA	Karan kytkin
L	Käyttöohje	AB	Karan kytkimen jousi
M	Laturin lamppu	AC	Vetopään kokoonpano
N	Laturi	AD	Vaihteiston kotelo

2.5 VALINNAISET LISÄVARUSTEET



VAROITUS: Koska tämän tuotteen kanssa ei ole testattu muita kuin POP®Avdel®-lisävarusteita, muiden lisävarusteiden käyttö tämän työkalun kanssa voi olla vaarallista. Tämän tuotteen kanssa tulee käyttää ainoastaan POP®Avdel®:n suosittelemia lisävarusteita. Näin toimimalla vähennetään myös vahingoittumisriskiä.

Kysy jälleenmyyjältäsi lisätietoja työkaluusi soveltuvista lisävarusteista.



VAROITUS: Vähennä vakavan henkilövahingon vaaraa irrottamalla akku ennen säätöjä tai liitososien tai lisävarusteiden poistamista/asentamista.

Katso kaikki PB-sarjaan saatavilla olevat kärkilaitteet ja muut lisävarusteet verkko-osoitteesta <http://www.stanleyengineeredfastening.com/resource-center/document-library>

3. Työkalun käyttö ja asetus

PB-työkalusarja on tarkoitettu STANLEY Engineered Fastening -sokkoniittien kiinnittämiseen.

ÄLÄ käytä kosteissa olosuhteissa tai jos laitteen lähellä on syttyviä nesteitä tai kaasuja.



LUE KAIKKI VAROITUKSET JA OHJEET ENNEN TYÖKALUN KÄYTTÖÖNOTTOA.

Sähköturvallisuus

Sähkömoottori toimii vain yhdellä jännitteellä. Tarkista aina, että akun jännite vastaa laitteen tyyppikilpeen merkittyä jännitettä. Tarkista myös, että latauslaitteen jännite vastaa sähköverkon jännitettä.



DEWALT®-laturi on kaksoiseristetty EN60335-säädösten mukaisesti, joten maadoitusjohtoa ei tarvita.

Jatkojohdon käyttäminen

Jatkojohtoa saa käyttää vain, jos se on ehdottoman välttämätöntä. Käytä laturin vaatimukset täyttävää hyväksyttyä jatkojohtoa (ks. tekniset tiedot). Johdinten pienin koko on 1 mm² ja suurin pituus 30 m. Jos käytät johtokelaa, kelaa johto aina kokonaan auki.

Ennen käyttöä

- Valitse sopiva kärkilaitteisto ja asenna
- Varmista, että akku on ladattu täyteen
- Aseta akku laitteeseen
- Paina liipaisinta ja vapauta se nopeasti työkalun asettamiseksi lähtöasentoon.

4. Käyttöohjeet



Käytä aina hyväksyttyjä kuulonsuojaimia ja suojalaseja asennuslaitteistoa käyttäessä.



VAROITUS: Poista akku ennen työkalun säätämistä.

4.1. KÄRKILAITTE

ProSet® PB2500 -kaavio löytyy **etukannesta**

ProSet® PB3400 -kaavio löytyy **takakannesta**

Kärkikappaleen asentaminen (kuva 7).

- Valitse oikea kärkikappale asennettavalle niitille. Katso asianmukaiset kärkilaitteet lisävarusteiden ohjekirjasta.
- Kiristä kärkikappale (A) kärkikappaleen koteloon (B) kiertämällä sitä myötäpäivään 11 mm:n kiintoavaimella.

Istukan työntökappaleen ja takaosan ohjaimen asentaminen

PB2500 (kuvat 4 & 5)

- Valitse oikea istukan työntökappale tai istukan työntökokoonpano (R), joka vastaa valittua kärkikappaletta. Katso asianmukaiset kärkilaitteet lisävarusteiden ohjekirjasta.
 - Aseta istukan työntökappale (R) vastaavaan istukan työntökappaleen jouseen (S).
 - Asenna istukkasarja (Q) ja istukan ohjain (P) etukyttimeen (U)
- HUOMAA:** ÄLÄ käytä kiintoavaimia asentaessasi istukkasarjaa (Q) ja istukan ohjainta (P) etukyttimeen (U) Istukan ohjain (P) voidaan kiristää käsin sen lukitsemiseksi etukyttimeen (U)

PB3400 (kuvat 4 ja 5)

- Valitse oikea istukan työntökappale tai istukan työntökokoonpano (R) sekä takaosan ohjain (V), jotka vastaavat valittua kärkikappaletta. Katso asianmukaiset kärkilaitteet lisävarusteiden ohjekirjasta.
HUOMAA: Työkaluun esiasennettu takaosan ohjain sopii asennettuun kärkikappaleeseen. Katso lisätietoa takaosan ohjaimen osanumeroon sopivasta kärkilaitteesta lisävarusteiden ohjekirjasta.
- Aseta takaosan ohjain (V) vaihteiston kotelon (AD) karaan. Aseta karan kytkimen jousi (AB) ja karan kytkin (AA) takaosan ohjaimen (V) päälle ja kiristä vetopään kokoonpano (AC) kiertämällä sitä vastapäivään 24 mm:n kiintoavaimella.
- Aseta istukan työntökappale (R) vastaavaan istukan työntökappaleen jouseen (S)
- Asenna istukkasarja (Q) ja istukan ohjain (P) vetopäähän (T)
HUOMAA: ÄLÄ käytä kiintoavaimia asentaessasi istukkasarjaa (Q) ja istukan ohjainta (P) etukytkimeen (U) Istukan ohjain (P) voidaan kiristää käsin sen lukitsemiseksi etukytkimeen (U)

4.2. LATURIT

Työkalu ladataan DEWALT®/POP® Avdel® -laturilla. Lue aina kaikki turvallisuusohjeet ennen laturin käyttöä. Laturi ei vaadi säätöä ja sen käyttö on suunniteltu mahdollisimman helpoksi.





Lataaminen (kuva 2)

- Yhdistä laturi sopivaa pistorasiaan ennen kuin laitat siihen akun. (Katso laturin määrittymiset osiosta 2)
- Aseta akku (K) laturiin ja varmista, että se on hyvin paikoillaan laturissa. Punainen (latauksen) merkkivalo vilkkuu jatkuvasti ilmoittaen, että latausprosessi on alkanut.
- Kun akku on ladattu täyteen, punainen latausvalo palaa jatkuvasti. Akku on nyt ladattu, ja se voidaan ottaa käyttöön tai jättää latauslaitteeseen.

HUOMAA: Litiumioniakkujen maksimaalisen suorituskyvyn ja käyttöiän saavuttamiseksi akku on ladattava täyteen ennen ensimmäistä käyttökertaa.

Lataaminen

Alla näkyvässä taulukossa on lisätietoja akun latautumisesta.

Lataustason ilmaisin		
	lataus käynnissä	-----
	täyteen ladattu	-----
	liian kuumaa tai kylmää akkua ei ladata
	ongelma akussa tai laturissa
	ongelma virtajohdossa

Tämä laturi ei lataa viallista akkua. Jos akku on viallinen, merkkivalo ei syty tai laturi ilmoittaa viallisesta akusta tai sen merkkivalo vilkkuu.

HUOMAA: Tämä voi tarkoittaa myös laturivikaa.

Jos laturi ilmoittaa ongelmasta, vie laturi ja akku testattavaksi valtuutettuun huoltopalveluun.

Liian kuumaa tai kylmää akkua ei ladata

Jos latauslaite tunnistaa, että akku on liian kuuma tai kylmä, latautuminen aloitetaan vasta akun saavutettua oikean lämpötilan. Kun oikea lämpötila on saavutettu, latautuminen alkaa automaattisesti. Tämä ominaisuus pidentää akun ikää.

Kylmä akku latautuu puolet hitaammin lämpimään akkuun verrattuna. Akku latautuu hitaammin koko latausjakson ajan, sen latautumismopeus ei palaudu nopeaksi, vaikka akku lämpenee.

Litiumioniakut

PB-sarjan STANLEY Engineered Fastening Li-Ion -työkaluissa on elektroninen suojausjärjestelmä, joka suojaaa akkua ylikuormitukselta, ylikuumentumiselta tai suurelta purkautumiselta.

Jos elektroninen suojausjärjestelmä tulee käyttöön, työkalu poistaa sen käytöstä automaattisesti. Jos näin käy, lataa litiumioniakkua latauslaitteessa, kunnes se on ladattu täyteen.

4.3 AKUT

Työkalusi on tarkoitettu käytettäväksi DEWALT®/POP® Avdel® 18V/20V maks. -litiumioniakuilla.

Akun irrottaminen ja asettaminen paikoilleen (kuva 3)

HUOMAA: Parhaiden tuloksien saavuttamiseksi on varmistettava, että akku on ladattu täyteen. Työkalu sammuu varoitusta, kun akkuvirta on loppunut kokonaan.

AKUN ASENTAMINEN TYÖKALUN KAHVAAN

- Kohdista akku (K) kahvan sisällä oleviin kiskoihin (kuva 3).
- Liu'uta se kahvaan, kunnes akku on hyvin paikoillaan laitteessa ja varmista, ettei se irtoa.

AKUN POISTAMINEN KAHVASTA

- Paina akun vapautuspainiketta ja vedä akku ulos työkalun kahvasta.
- Laita akku laturiin, kuten käyttöohjeen laturiosassa kuvataan.

Säilytys-suositukset

- On suositeltavaa säilyttää akku viileässä ja kuivassa paikassa poissa suorasta auringonpaisteesta sekä liiallisesta kylmyydestä tai kuumuudesta. Akku toimii mahdollisimman tehokkaasti ja pitkään, kun sitä säilytetään huoneenlämpötilassa, kun se ei ole käytössä.
- Pitkän säilytyksen aikana täyteen ladattu akku on suositeltavaa säilyttää viileässä ja kuivassa paikassa irti laturista.

HUOMAA: Akkuja ei saa asettaa säilöön täysin tyhjinä. Akku on ladattava ennen käyttöä.

5. KÄYTTÖ



VAROITUS: Noudata aina turvaohjeita ja määräyksiä.



VAROITUS: Vähennä vakavan henkilövahingon vaaraa irrottamalla akku ennen säätöjä tai liitososien tai lisävarusteiden poistamista/asentamista.



VAROITUS: Voit vähentää vakavan henkilövahingon vaaraa pitämällä kädet AINA oikeassa asennossa.



VAROITUS: Voit vähentää vakavan henkilövahingon vaaraa pitelemällä työkalua **AINA** tiukassa otteessa.

5.1 OIKEAOPPINEN KÄDEN ASENTO

Käsien oikea asento tarkoittaa toisen käden pitämistä pääkavassa (I), kuva 1.

5.2. TYÖKALUN KÄYTTÖ

Sokkoniitin asentaminen (kuva 8)

Sokkoniitin asentaminen

- Aseta niitti (Y) kärkikappaleeseen (A)
- Aseta työkalu paikoilleen (kuva 9)
- Vedä ja pidä kytkintä (J), kunnes niitti on kiinnittynyt täysin (**kuva 10**).
- Jos sokkoniitti (Y) ei ole kiinnittynyt kokonaan, vapauta kytkin (J). Työkalu palaa sen lähtöasentoon automaattisesti. Kara putoaa automaattisesti karan keräimeen (W).

Jos vapautat kytkimen (J) ennen asetusiskun päättymistä, työkalu palaa välittömästi takaisin lähtöasentoon. Jos niitti (Y) ei ole kiinnittynyt kokonaan, toista edelliset vaiheet.

Toiminnon nollaaminen (kuva 9)

Jos työkalu ei siirry lähtöasentoon kytkimen vapauttamisen jälkeen tai pysähtyy asetusiskun aikana, nollaa työkalu lähtöasentoon vetämällä ja vapauttamalla kytkimen (J) nopeasti. Jos ongelma ei ratkea, irrota ja asenna akku takaisin ja toista edellinen vaihe uudelleen.

Jos ongelma toistuu, ota yhteyttä paikalliseen huoltopalveluun.

Karan keräimen tyhjentäminen (W) (kuva 6)

Karan keräintä käytetään karan jäämien keräämiseen. Karan keräin tulee tyhjentää käytettyjen niittien koosta riippuen.

Nim. niitin halk.	Kapasiteetti likimäärin (PB2500)	Kapasiteetti likimäärin (PB3400)
2,4 mm [3/32"]	600	Ei sovellu
3,2 mm [1/8"]	360	Ei sovellu
4,0 mm [5/32"]	200	Ei sovellu
4,8 mm [3/16"]	150	190
6,4 mm [1/4"]	Ei sovellu	100

- Kallista työkalua taaksepäin, jotta kaikki karan jäämät putoavat karan keräimeen.
- Avaa karan keräin (W) liu'uttamalla keräimen lukitusta (D) kärkikappaleen kotelon mutteria (C) kohti ja nostamalla suoja (E).
- Tyhjennä karan jäämät asianmukaiseen kierrätys- tai jätteenastiaan.
- Sulje karan keräin (W) laskemalla suojaa (E), kunnes keräimen lukitus (D) napsahtaa paikoilleen.

Valinnainen karan keräin Quick-Release (E2) (kuva 6a)

Kun PB-sarjan työkaluissa käytetään valinnaista karan keräintä **Quick-Release**, karan keräin voidaan poistaa seuraavasti:

- Kallista työkalua taaksepäin, jotta kaikki karan jäämät putoavat karan keräimeen (E2).
- Tartu karan keräimeen (E2) yhdellä kädellä ja avaa keräimen lukitus (D) etusormella.
- Vedä karan keräintä (E2) ylöspäin ja työkalusta irti, kallista keräintä hiukan taaksepäin niin, ettei karat putoa ulos.
- Asenna keräin takaisin paikoilleen liu'uttamalla se takaisin työkaluun avauspuoli työkalun etuosaan päin.
- Paina keräintä alas, kunnes keräimen lukitus (D) napsahtaa paikoilleen.

6. TYÖKALUN HUOLTO

6.1. HUOLTOVÄLIT

Osa	Aikaväli
Työkalun yleisen kunnan tarkistus	Päivittäin
Kärkilaitteen puhdistus ja voitelu	5 000 niittiä
Palloruuvien ja painelaakerin puhdistus ja voitelu	50 000 niittiä*
*Suositellaan yhteydenottamista valtuutettuun huoltopalveluun	

6.2. PUHDISTUS



Käytä AINA hyväksytyjä suojalaseja laitteiston puhdistamisen aikana.

Työkalun ulkopuoli

Pidä harjattoman moottorin tuuletusaukot (H) aina vapaina pölystä ja liasta. Käytä tarvittaessa pehmeää ja kosteaa liinaa pölyn ja lian poistamiseksi ilmanpoistoaukoista.

Puhalla lika ja pöly ulos sähkötyökalun pääkotelosta kuivalla ilmalla aina, kun havaitset lian kertyvän ilmanpoistoaukkojen (H) sisälle ja ympärille.



VAROITUS: Käytä asianmukaisia silmäsuojaimia ja hyväksytyä pölysuojainta tämän toimenpiteen aikana.



VAROITUS: Työkalun metallittomien osien puhdistamiseen ei saa käyttää liuottimia tai muita vahvoja kemikaaleja. Nämä kemikaalit voivat heikentää näiden osien valmistuksessa käytettyjä materiaaleja. Käytä ainoastaan mietoon saippuaveteen kostutettua kangasta. Älä koskaan päästä mitään nestettä työkalun sisälle äläkä koskaan upota työkalun mitään osaa nesteeseen.

Kärkilaitteen puhdistus (kuvat 4 ja 5)

- Löysää kärkikappaleen kotelon mutteria (C). Poista kärkikappaleen kotelo (B).
- Paina etukytkintä (U) ja löysää istukan ohjainta (P). Vapauta etukytkin (U).
- Poista istukat (Q) ja istukan työntökappale (R).
- Poista jousi (S).
- Puhdista kärkikappaleen kotelon (B) sisäosa kuivalla liinalla.
- Puhdista istukka (Q) ja istukan työntökappale (R) kuivalla liinalla. Vaihda istukka (Q) ja istukan työntökappale (R) tarvittaessa.
- Puhdista vetopää (T) kuivalla liinalla.
- Levitä rasvaa istukan ohjaimen (P) sisälle istukan (Q) liitäntäkohtaan. Molybdeenidisulfidipohjaisen voiteluaineen käyttö on suositeltavaa.
- Asenna jousi (S).
- Asenna istukan työntökappale (R) ja istukka (Q).
- Paina etukytkintä (U) ja kiristä istukan ohjainta (P). Vapauta etukytkin (U).
- Asenna kärkikappaleen kotelo (B). Kiristä kärkikappaleen kotelon mutteri (C).
- **Suorita työkalun nollaustoiminto varmistaaksesi, että työkalu on lähtöasennossa osion 5.2 mukaisesti**

Laturin puhdistusohjeet



VAROITUS: Sähköiskun vaara. Irrota laturin virtapistoke pistorasiasta ennen puhdistusta.

Voit puhdistaa laturin ulkopinnalla olevan lian ja rasvan liinalla tai pehmeällä harjalla (ei metallisella).

ÄLÄ käytä vettä tai puhdistusliuoksia.

6.3 VARAOSAT – TYÖKALUT

Katso lisätietoa varaosista erityisistä huolto-ohjeista, jotka ovat saatavilla osoitteessa <http://www.stanleyengineeredfastening.com/resource-center/document-library>

6.4. UUDELLEENLADATTAVA AKKU

Tämä pitkään kestävä akku on ladattava uudelleen, jos se ei enää tuota riittävää tehoa töissä, joihin teho on aikaisemmin riittänyt hyvin. Kun laitteen toiminta-aika on lopussa, se tulee hävittää ympäristöystävällisellä tavalla:

- Anna akun tyhjentyä kokonaan ja irrota se sitten laitteesta.
- Litiumioniakut ovat kierrätettäviä. Vie ne jälleenmyyjälle tai paikalliseen kierrätyspisteeseen. Kerätyt akut kierrätetään tai hävitetään oikein.

6.5. YMPÄRISTÖNSUOJELU

Lajittele osat. Tätä tuotetta ei saa hävittää normaalin kotitalousjätteen seassa.



Jos huomaat POP®Avdel®-tuotteesi vaativan vaihtoa tai jos et tarvitse sitä enää, älä hävitä sitä kotitalousjätteen mukana. Vie tuote lajiteltavaksi.

Kun käytetyn tuotteen ja pakkauksen osat erotetaan toisistaan, materiaali voidaan kierrättää ja käyttää uudelleen. Kierrätetyn materiaalin uudelleen käyttö auttaa estämään ympäristön saastumista ja vähentää raaka-aineen tarvetta.



Paikallisten säädösten mukaan sähkötuotteiden osat saatetaan erottaa kotitalousjätteestä kunnallisissa jätteenkäsittelypaikoissa, tai jälleenmyyjä tekee sen, kun ostat uuden tuotteen.

Saat lähimmän valtuutetun korjauspaikan osoitteen ottamalla yhteyden paikalliseen POP®Avdel®-toimipisteeseen tässä käyttöohjeessa mainittuun osoitteeseen. Valtuutetut POP®Avdel®-korjauspaikat ja täydelliset tiedot myynnin jälkeisestä huoltopalvelusta ja yhteyshenkilöistä ovat saatavilla myös Internetissä osoitteessa: www.StanleyEngineeredFastening.com

7. EY-vaatimustenmukaisuusvakuutus

Alkuperäinen

Me, **Avdel UK Limited; Stanley House, Works Road, Letchworth Garden City, Hertfordshire, SG6 1JY UNITED KINGDOM**, vakuutamme vastuunalaisina, että seuraava tuote:

Kuvaus	POP®Avdel® -akkutyökalu niiteille
Tuotemerkki/malli	ProSet® PB2500 tai ProSet® PB3400
Sarjanumero	

johon tämä ilmoitus viittaa, on seuraavan standardin mukainen:

2006/42/EY	Konedirektiivi Säädös 2008 nro 1597 – The Supply of Machinery (Safety) Regulations.
2014/30/EY	Sähkömagneettisen yhteensopivuuden (EMC) direktiivi
2011/65/EY	Vaarallisten aineiden RoHS-rajoitukset

ja standardit:

ISO 12100:2010		
EN62841-1:2015		

Tekninen dokumentaatio on laadittu liitteen 1, osan 1.7.4.1 mukaisesti direktiiviä 2006/42/EY noudattaen.

Valmistaja:

Naito Nobuharu

Ylin johto, R&D Engineering

STANLEY Engineered Fastening, Nippon POP Rivets and Fasteners Ltd., Noyori-cho Hosoda, Toyohashi, Aichi 441-8540 JAPAN

Allekirjoitus	
Myöntämisaika	30. 10. 2016

Valtuutettu edustaja:

A. K. Seewraj

Technology Manager – EU Blind Fastening

Avdel UK Limited; Stanley House, Works Road, Letchworth Garden City, Hertfordshire, SG6 1JY UNITED KINGDOM



Tämä kone on konedirektiivin 2006/42/EY mukainen.

8. TURVAA SIJOITUKSESI!

8.1. POP®AVDEL®-NIITTAUSKONEESI TAKUU

STANLEY Engineered Fastening takaa, että kaikki sähkötyökalut on valmistettu huolellisesti ja että niissä ei ole materiaali- tai valmistusvirheitä normaalissa käytössä yhden (1) vuoden aikana.

Pidennämme työkalun takuun (ei koske litiumioniakkuja tai latureita) yhdestä (1) jahteen (2) vuoteen, kun rekisteröit työkalun verkossa. (viitekap. 8.2 tämän sivun alaosassa).

Tämä niittauskoneen takuu koskee työkalun ensimmäistä ostajaa vain alkuperäisessä käytössä.

Rajaukset:

Normaali kuluminen

Säännöllinen huolto, korjaus ja vaihto-osat normaalin kulumisen vuoksi eivät kuulu takuun piiriin.

Väärinkäyttö

Virheet tai vauriot, jotka aiheutuvat virheellisestä käytöstä, varastoinnista, väärinkäytöstä, onnettomuudesta tai laiminlyönnistä, kuten fyysisestä vahingosta eivät kuulu takuun piiriin.

Valtuuttamaton huolto tai muuttaminen

Virheet tai vauriot, jotka aiheutuvat huollosta, testaussäädöstä, asennuksesta, ylläpidosta, muutoksista tai muokkauksesta millään tavalla jonkun muun kuin STANLEY Engineered Fasteningin tai sen valtuuttaman huoltokeskuksen tekemänä, eivät kuulu takuun piiriin.

Kaikki muut takuut, nimenomaiset tai epäsuorat, mukaan lukien takuut kauppakelpoisuudesta tai soveltuvuudesta käyttötarkoitukseen eivät kuulu takuuseen.

Jos tämä työkalu ei vastaa takuuta, palauta työkalu tehtaamme valtuuttamaan sinua lähellä olevaan huoltokeskukseen. Saat luettelon valtuutetuista POP®Avdel®-huoltokeskuksista Yhdysvalloissa tai Kanadassa ottamalla yhteyttä numeroon +1 (877) 364 2781.

Yhdysvaltojen ja Kanadan ulkopuolella löydät verkkosivustolta **www.StanleyEngineeredFastening.com** lähimmän STANLEY Engineered Fasteningin toimipisteen.

STANLEY Engineered Fastening korvaa maksutta osan tai osat, joiden olemme todenneet olevan viallisia virheellisen materiaalin tai valmistuksen vuoksi, ja palautamme työkalun postikulut maksettuina. Tämä on ainoa takuun piiriin kuuluva velvoituksemme. Missään tapauksessa STANLEY Engineered Fastening ei ole vastuussa mistään seurauksista tai erityisistä vahingoista, jotka aiheutuvat tuotteen ostamisesta tai käytöstä.

8.2. REKISTERÖI SOKKONIITTIIEN NIITTAUSKONEESI VERKOSSA

Rekisteröi takuusi verkossa osoitteessa

<http://www.stanleyengineeredfastening.com/popavdel-powertools/warranty-card>. Kiitos, että valitsit STANLEY Engineered Fasteningin POP®Avdel®-työkalun.

©2016 Stanley Black & Decker
Tous droits réservés.

Les informations fournies ne peuvent être ni reproduites et/ou rendues publiques de quelque façon que ce soit et par quelque moyen que ce soit (électronique ou mécanique) sans autorisation préalable, expresse et écrite, de STANLEY Engineered Fastening. Les informations fournies sont issues des données connues au moment de la sortie de ce produit. STANLEY Engineered Fastening adopte une politique d'amélioration permanente de ses produits et ces derniers peuvent donc faire l'objet de modifications. Les informations fournies s'appliquent au produit tel que livré par STANLEY Engineered Fastening. Par conséquent, STANLEY Engineered Fastening ne saurait être tenu responsable des dommages résultant de différences avec les spécifications d'origine du produit.

Les informations disponibles ont été rédigées avec le plus grand soin. Toutefois, STANLEY Engineered Fastening rejette toute responsabilité concernant les éventuelles erreurs dans les informations et les conséquences qu'elles pourraient entraîner. STANLEY Engineered Fastening rejette toute responsabilité quant aux dommages résultant d'activités effectuées par des tiers. Les appellations, noms commerciaux, marques déposées, etc. utilisés par STANLEY Engineered Fastening ne sont pas libres de droit, conformément à la législation sur la protection des marques.

CONTENU

Remarque : *Les plans faisant référence au ProSet® PB2500 sont sur le dépliant de la première de couverture
Les plans faisant référence au ProSet® PB3400 sont sur le dépliant de la dernière de couverture*

1. CONSIGNES DE SÉCURITÉ.....	5
1.1 Sécurité générale	5
1.2 Utilisation et entretien de l'outil électrique.....	5
1.3 Consignes de sécurité importantes propres à tous les chargeurs de batteries.....	6
1.4 Consignes de sécurité importantes propres à tous les blocs-batteries.....	7
1.5 Consignes de sécurité propres aux batteries Lithium-Ion (Li-Ion)	8
1.6 Risques résiduels	8
1.7 Étiquettes et icônes	8
2. CARACTÉRISTIQUES	9
2.1 Données techniques	9
2.2 Spécifications de pose	11
2.3 Contenu de l'emballage.....	11
2.4 Liste des principaux composants	12
2.5 Accessoires en option.....	12
3. UTILISATION ET CONFIGURATION DE L'OUTIL	13
4. INSTRUCTIONS D'UTILISATION.....	13
4.1 Nez.....	13
4.2 Chargeurs.....	14
4.3 Blocs-batteries.....	15
5. PROCÉDURE DE FONCTIONNEMENT.....	15
5.1 Position correcte des mains.....	16
5.2 Fonctionnement de l'outil	16
6. ENTRETIEN DE L'OUTIL.....	17
6.1 Fréquence de maintenance.....	17
6.2 Nettoyage	17
6.3 Pièces détachées – Outils	18
6.4 Bloc-batterie rechargeable	18
6.5 Protection de l'environnement	18
7. CERTIFICAT DE CONFORMITÉ CE	19
8. PROTÉGER VOTRE INVESTISSEMENT	20
8.1 Garantie Outil à riveter POP®Avdel®.....	20
8.2 Enregistrer votre Outil pour rivets aveugles en ligne.....	20



Ce manuel d'utilisation doit être lu par toute personne assemblant ou utilisant cet outil, en portant une attention particulière aux consignes de sécurité qui suivent.

1. CONSIGNES DE SÉCURITÉ

Les définitions ci-après décrivent le niveau de gravité de chaque avertissement. Veuillez lire le manuel et porter une attention particulière à ces symboles.



DANGER : Indique une situation de danger imminent qui **engendre**, si elle n'est pas évitée, la **mort ou de graves blessures**.



ATTENTION : Indique une situation de danger potentiel qui **peut engendrer**, si elle n'est pas évitée, **des blessures bénignes ou modérées**.



AVERTISSEMENT : Indique une situation de danger potentiel qui **pourrait engendrer**, si elle n'est pas évitée, la **mort ou de graves blessures**.

NOTIFICATION : Indique une pratique ne **posant aucun risque de blessures** mais qui, si elle n'est pas évitée, **peut** entraîner des **dommages matériels**.



Indique un risque de choc électrique



Indique un risque d'incendie

L'utilisation ou la maintenance incorrectes de ce produit peut conduire à de graves blessures et dommages matériels. Lisez et assimilez tous les avertissements et instructions d'utilisation avant d'utiliser cet équipement. L'utilisation d'outils électriques impose le respect des consignes de sécurité de base afin de réduire le risque de blessure.

1.1 SÉCURITÉ GÉNÉRALE



AVERTISSEMENT ! Lisez tous les avertissements et consignes de sécurité. Tout manquement au respect des avertissements et des instructions peut entraîner un choc électrique, un incendie et/ou de graves blessures.

CONSERVEZ TOUS CES AVERTISSEMENTS ET CONSIGNES POUR POUVOIR VOUS Y RÉFÉRER DANS LE FUTUR

Le terme "outil électrique" mentionné dans les avertissements fait référence à vos outils électriques branchés sur secteur (avec câble) ou fonctionnant sur pile ou batterie (sans fil).

- N'utilisez pas l'outil pour autre chose que positionner des fixations aveugles STANLEY Engineered Fastening.
- N'utilisez que des pièces, fixations et accessoires, recommandés par le fabricant.
- N'utilisez l'outil électrique qu'avec les blocs-batteries spécifiquement prévus.

1.2 UTILISATION ET ENTRETIEN DE L'OUTIL ÉLECTRIQUE

- L'outil doit en permanence être conservé en bon état de marche, l'absence de dommages et son bon fonctionnement doivent être vérifiés à intervalles réguliers par des personnes qualifiées. Toutes les opérations de démontage ne doivent être réalisées que par du personnel qualifié. Ne démontez pas l'outil sans avoir au préalable consulté les instructions de maintenance.
- N'altérez l'outil d'aucune sorte. Toute modification de l'outil réalisée par le client l'est sous sa propre responsabilité et annule toute garantie applicable.
- Débranchez la batterie de l'outil avant d'effectuer toute opération de maintenance, de réglage ou de fixer et retirer le nez.
- Avant utilisation, contrôlez l'alignement et le raccordement des pièces mobiles, l'absence de rupture des pièces ainsi que toute autre condition qui pourrait affecter le fonctionnement de l'outil. En cas de dommage, faites réparer l'outil avant de l'utiliser. Retirez toute clé ou pince de réglage avant utilisation.

- Avant utilisation, contrôlez l'absence de dommage sur la batterie. Ne faites pas tomber la batterie. Un impact brusque peut engendrer des dommages internes et conduire à une défaillance prématurée de la batterie.
- Maintenez la zone de travail propre et bien éclairée.
- Portez des vêtements appropriés. Ne portez pas de bijoux ou de vêtements amples. Gardez vos cheveux, vos vêtements et vos gants éloignés des pièces mobiles. Les bijoux, vêtements amples ou cheveux longs peuvent se prendre dans les pièces mobiles.
- Adoptez une posture stable et équilibrée avant d'utiliser l'outil.
- Les opérateurs et les autres personnes dans la zone d'intervention doivent porter des lunettes de protection conformes à la norme ANSI Z87.1 CAN/CSA Z94.3 ou homologuées de façon similaire, avec écrans latéraux.
- Le dégagement des mains de l'utilisateur de l'outil est nécessaire avant l'intervention.
- Ne faites jamais fonctionner l'outil en direction de quiconque.
- N'utilisez PAS l'outil si le porte-nez n'est pas en place.
- Ne faites pas fonctionner l'outil ou le chargeur dans une atmosphère explosive ou des environnements contenant des fluides ou des gaz combustibles.
- Ne faites pas fonctionner l'outil ou le chargeur dans des environnements exposés à l'humidité ou à la pluie afin d'éviter le risque de chocs électriques.
- Ne maltraitez pas l'outil en le faisant tomber ou en vous en servant comme d'un marteau.
- Gardez les fentes d'aération de l'outil exemptes de toute saleté ou corps étranger car cela pourrait provoquer le dysfonctionnement de l'outil.
- Gardez les poignées de l'outil sèches, propres et exemptes d'huile ou de graisse.
- Lorsque vous déplacez l'outil d'un endroit à un autre, gardez vos mains éloignées de la gâchette afin d'éviter un déclenchement accidentel.
- Ne laissez jamais l'outil en marche sans surveillance.
- Débranchez la batterie lorsque l'outil n'est pas utilisé.

1.3 CONSIGNES DE SÉCURITÉ IMPORTANTES PROPRES À TOUS LES CHARGEURS DE BATTERIES

CONSERVEZ CES INSTRUCTIONS : Ce manuel contient d'importantes consignes de sécurité et d'utilisation liées aux chargeurs de batterie compatibles (consultez la section Données techniques).

- Avant d'utiliser le chargeur, veuillez lire toutes les instructions et les marquages d'avertissement figurant sur le chargeur, le bloc-batterie et le produit utilisant le bloc-batterie.



AVERTISSEMENT : Risque de choc électrique. Ne laissez aucuns liquides pénétrer dans le chargeur. Il y a sinon risque de choc électrique.



AVERTISSEMENT : Nous recommandons l'utilisation d'un dispositif différentiel à courant résiduel calibré à 30mA ou moins.



ATTENTION : Risque de brûlure. Afin de réduire le risque de blessures, ne rechargez que les batteries rechargeables DEWALT®/POP®Avdel®. D'autres batteries pourraient exploser et provoquer des blessures et des dommages.



ATTENTION : Les enfants doivent être surveillés afin de garantir qu'ils ne jouent pas avec l'appareil.

REMARQUE : Dans certaines conditions, lorsque le chargeur est branché à l'alimentation électrique, ses contacteurs de charge exposés peuvent être court-circuités par un corps étranger. Les corps étrangers de nature conductrice, incluant notamment, la laine d'acier, les feuilles d'aluminium ou l'accumulation de particules métalliques doivent être tenus à distance des cavités du chargeur. Débranchez toujours le chargeur de l'alimentation électrique lorsqu'il n'y a pas de bloc-batterie installé. Débranchez le chargeur avant de le nettoyer

- NE tentez PAS de charger le bloc-batterie avec un chargeur autre que ceux indiqués dans ce manuel. Le chargeur et le bloc-batterie sont spécifiquement conçus pour fonctionner ensemble.
- Ces chargeurs ne sont pas prévus pour d'autres utilisations que la charge des batteries rechargeables DEWALT®/POP®Avdel®. Toute autre utilisation représente un risque d'incendie, de choc électrique ou d'électrocution.
- N'exposez pas le chargeur à la pluie ou à la neige.

- *Tirez sur la prise plutôt que sur le cordon pour débrancher le chargeur. Cela permet de réduire le risque d'endommagement de la prise et du cordon.*
- *Assurez-vous que le cordon est placé de sorte qu'on ne puisse pas marcher ou trébucher dessus ou l'endommager d'une autre manière.*
- *N'utilisez pas de rallonge sauf si cela est absolument nécessaire. L'utilisation d'une rallonge inadaptée peut générer un risque d'incendie, de choc électrique ou d'électrocution.*
- *Ne placez aucun objet sur le dessus du chargeur et ne placez pas le chargeur sur une surface molle qui pourrait obturer les fentes d'aération et engendrer une accumulation de chaleur à l'intérieur. Placez le chargeur loin de toute source de chaleur. Le chargeur est aéré grâce aux fentes sur le dessus et au bas du boîtier.*
- *N'utilisez pas un chargeur dont le cordon ou la prise sont endommagés — faites-les immédiatement remplacer.*
- *N'utilisez pas le chargeur s'il a reçu un choc violent, s'il est tombé ou s'il a été autrement endommagé de quelque manière que ce soit. Amenez le chargeur dans un centre de réparation agréé.*
- *Ne démontez pas le chargeur. Apportez-le dans un centre de réparation agréé si l'entretien ou une réparation sont nécessaires. Un chargeur mal ré-assemblé peut entraîner un risque de choc électrique, d'électrocution ou d'incendie.*
- *Débranchez le chargeur de la prise de courant avant de procéder à son nettoyage. Cela permet de réduire le risque de choc électrique. Le retrait seul du bloc-batterie ne réduit pas ces risques.*
- *NE tentez JAMAIS de raccorder deux chargeurs ensemble.*
- *Le chargeur est conçu pour fonctionner sur une alimentation électrique domestique standard (consultez les caractéristiques du chargeur). Ne tentez pas de l'utiliser à une autre tension. Cette consigne ne concerne pas le chargeur pour véhicule.*

1.4 CONSIGNES DE SÉCURITÉ IMPORTANTES PROPRES À TOUTES LES BLOCS-BATTERIES

Si vous commandez des blocs-batteries de rechange, assurez-vous d'inclure leur numéro de catalogue et la tension.

Le bloc-batterie n'est pas complètement chargé à la livraison. Avant d'utiliser le bloc-batterie et le chargeur, veuillez lire les consignes de sécurité ci-dessous. Suivez ensuite les procédures de charge décrites.

LISEZ TOUTES LES CONSIGNES

- *Ne chargez et n'utilisez pas la batterie dans un environnement présentant des risques d'explosion ou en présence de liquides, gaz ou poussières inflammables. L'insertion ou le retrait de la batterie du chargeur peut faire enflammer les poussières ou les fumées.*
- *Ne forcez jamais pour insérer le bloc-batterie dans le chargeur. Ne modifiez le bloc-batterie d'aucune manière pour le faire entrer dans un chargeur incompatible car il pourrait éclater et provoquer de graves blessures.*
- *Ne chargez les blocs-batteries qu'avec les chargeurs DEWALT®/POP®Avdel®.*
- *NE les aspergez et NE les immergez PAS dans de l'eau ou tout autre liquide.*
- *Ne rangez et n'utilisez pas l'outil et le bloc-batterie dans des endroits où la température peut atteindre ou dépasser 40°C (104 °F) (comme des remises extérieures ou des bâtiments métalliques en été par exemple).*
- *Lorsque le bloc-batterie n'est pas utilisé, gardez-le à l'écart des objets métalliques tels que trombones, pièces de monnaie, clés, clous, vis ou autres petits objets susceptibles de créer un contact entre les deux bornes.*
- *Ne jetez pas les batteries dans l'eau.*



AVERTISSEMENT : *Ne tentez jamais d'ouvrir le bloc-batterie pour quelque raison que ce soit. Si le boîtier du bloc-batterie est fissuré ou endommagé, ne l'insérez pas dans le chargeur. N'écrasez pas le bloc-batterie, ne le faites pas tomber et ne l'endommagez pas. N'utilisez pas le bloc-batterie ou le chargeur s'ils ont reçu un coup violent, s'ils ont chuté, ont été écrasés ou endommagés de quelque façon que ce soit (percés par un clou, cognés par un marteau ou piétinés par exemple). Il y a un risque de choc électrique ou d'électrocution. Les blocs-batteries endommagés doivent être retournés dans un centre de réparation pour y être recyclés.*



AVERTISSEMENT : *Risque d'incendie. Ne rangez et ne transportez pas le bloc-batterie de façon que des objets métalliques pourraient entrer en contact avec les bornes de la batterie. Lors du transport de blocs-batteries individuels, assurez-vous que les bornes de la batterie sont protégés et bien isolés des matériaux qui pourraient entrer en contact avec elles et provoquer un court-circuit.*



ATTENTION : *Lorsqu'il n'est pas utilisé, posez l'outil, à plat, sur une surface stable là où il ne pourra faire tomber ou trébucher personne. Certains outils équipés d'un gros bloc-batterie peuvent tenir à la verticale sur celui-ci, mais ils manquent alors de stabilité.*

1.5 CONSIGNES DE SÉCURITÉ SPÉCIFIQUES PROPRES AUX BATTERIES LITHIUM-ION (LI-ION)

1. **N'incinerez pas le bloc-batterie même s'il est sévèrement endommagé ou complètement hors d'usage.** Il pourrait exploser dans les flammes. Des fumées et substances toxiques se dégagent en cas d'incinération de blocs-batteries lithium ion.
2. **Si le contenu de la batterie entre en contact avec la peau, lavez immédiatement la zone avec du savon doux et de l'eau.** Si le liquide de la batterie entre en contact avec les yeux, rincez l'œil ouvert pendant 15 minutes ou jusqu'à ce que l'irritation cesse. Si des soins médicaux sont nécessaires, sachez que l'électrolyte de la batterie est composé d'un mélange de carbonates organiques liquides et de sels de lithium.
3. **Le contenu des cellules d'une batterie ouverte peut provoquer une irritation des voies respiratoires.** De l'air frais est alors nécessaire. Si les symptômes persistent, consultez un médecin.



AVERTISSEMENT : Risque de brûlure. Le liquide de la batterie peut s'enflammer s'il est exposé à des étincelles ou à une flamme.

1.6 RISQUES RÉSIDUELS

Malgré l'application de la réglementation de sécurité applicable et la mise en œuvre de dispositifs de sécurité, certains risques résiduels ne peuvent pas être évités. À savoir :

- Diminution de l'acuité auditive
- Risques de blessures dus à des projections de particules
- Risques de brûlures dus à des accessoires ayant chauffé pendant leur fonctionnement.
- Risques de blessures dus à un usage prolongé.

1.7 ÉTIQUETTES ET ICÔNES



Marquages sur l'appareil

EMPLACEMENT DU CODE DATE : Le Code Date, qui inclut également l'année, le mois et le lieu de fabrication, est imprimée sur la surface du boîtier formant charnière entre l'outil et la batterie.

Étiquettes sur le chargeur et le bloc-batterie

En plus des pictogrammes utilisés dans ce manuel, les étiquettes sur le chargeur et le bloc-batterie comportent les pictogrammes suivants.

	Veuillez lire le manuel d'utilisation avant utilisation.		N'exposez pas à l'eau.
	Veuillez lire le manuel d'utilisation avant utilisation.		Remplacez immédiatement tous les cordons défectueux.
	Rechargement de la batterie.		Ne rechargez qu'entre 4° C et 40° C.
	Batterie rechargée.		Jetez le bloc-batterie en respectant l'environnement.
	Délai Bloc chaud/froid.		Ne jetez pas le bloc-batterie au feu.
	Problème sur le bloc ou le chargeur.		Pour recharger les blocs-batteries Li-Ion.
	Problème sur la ligne d'alimentation.		Consultez les Données techniques pour connaître la durée de la charge.
	Ne sondez pas à l'aide d'objets conducteurs.		Ne l'utilisez qu'à l'intérieur.

	<p>Ne rechargez pas des blocs-batteries endommagés.</p>		<p>Ne chargez les blocs-batteries DEWALT®/POP®Avdel® qu'avec les chargeurs DEWALT®/POP®Avdel® prévus à cet effet. Le rechargement de blocs-batteries autres que les blocs-batteries DEWALT®/POP®Avdel® avec un chargeur DEWALT®/POP®Avdel® peut provoquer leur éclatement ou conduire à des situations dangereuses.</p>
--	---	---	---

La politique STANLEY Engineered Fastening

prévoit l'amélioration et le développement permanents de ses produits et nous nous réservons le droit de modifier les caractéristiques de n'importe quel produit, sans notification préalable.

2. CARACTÉRISTIQUES

AUCUNE MAINTENANCE OU RÉPARATION D'AUCUNE SORTE NE DOIT ÊTRE ENTREPRISE, À L'EXCEPTION DU REMPLACEMENT DU NEZ.

2.1 DONNÉES TECHNIQUES

2.1.1.

		ProSet® PB2500	ProSet® PB3400
Tension	V	18 nom /20 max	18 nom /20 max
Type		1/2	2
Type de batterie		Li-ion	Li-ion
Poids (sans bloc-batterie)	kg	1,35	1,77
Lpa (pression acoustique)	dB(A)	74	77
Kpa (incertitude pression acoustique)	dB(A)	3	4
Lwa (puissance acoustique)	dB(A)	85	88
Kwa (incertitude puissance acoustique)	dB(A)	3	4

Valeur totale des vibrations (somme vectorielle triaxiale) déterminée conformément à la norme EN 60745 :

Valeur totale d'émission de vibrations ah

ah = m/s² < 2,5 < 2,5

Incertitude K = m/s² 1,5 1,5

2.1.2.

Modèle		PB2500 2,0 Ah	PB2500 3.0Ah	PB2500 4.0Ah	PB3400 2.0Ah	PB3400 4.0Ah
Poids	kg [lbs]	1,7 [3,75]	2,0 [4,41]	2,0 [4,41]	2,1 [4,63]	2,4 [5,29]
Longueur	mm [po]	320 [12,6]	320 [12,6]	320 [12,6]	336 [13,2]	336 [13,2]
Hauteur	mm [po]	240 [9,4]	260 [10,2]	260 [10,2]	255 [10,0]	255 [10,0]
Course	mm [po]	25 [0,984]	25 [0,984]	25 [0,984]	30 [1,181]	30 [1,181]
Force de traction	N [lbf]	8 500 [1911]	8 500 [1911]	8 500 [1911]	18 000 [4047]	18 000 [4047]
Gamme rivet	Dia Nom. Rivet mm [in]	ø 2,4 [3/32"] à ø 4,8 [3/16"]			ø 4,8 [3/16"] à ø 6,4 [1/4"]	

2.1.3.

Bloc-batterie*				
Type de batterie		Li-ion		
Tension	V _{cc}	18 nom /20 max		
Capacité	Ah	2,0/3,0/4,0		
Poids	kg	0,40/0,64/0,61		
Durée de charge**	min	30/45/60		
Chargeur*		NA	JP	QW/GB/XE
Type de batterie		Li-ion	Li-ion	Li-ion
Tension secteur type de batterie	V _{ca}	120	100	230
Fréquence d'entrée	Hz	60	50/60	50
Poids	kg	0,50	0,50	0,50

Fusibles			
Europe	Outils 230 V	Secteur 10 ampères	
R.U et Irlande	Outils 230 V	dans prise 3 ampères	

*Les outils de la gamme PB sont compatibles avec les batteries coulissantes DEWALT®/POP®Avdel® 18V nom/20V max.

**La durée de la charge est basée sur les équipements de charge DCB115 DEWALT®

2.1.4.

Nombre approximatif de rivets par charge				
	Dia. Nom. Rivet mm [in]	Batterie 2,0Ah	Batterie 3,0Ah	Batterie 4,0Ah
PB2500	ø 2,4 [3/32]	1 700	2 600	3 400
	ø 3,2 [1/8]	1 600	2 400	3 200
	ø 4,0 [5/32]	1 400	2 200	2 800
	ø 4,8 [3/16]	1 200	1 800	2 400
PB3400	ø 4,8 [3/16]	1 000	-	2 000
	ø 6,4 [1/4]	500	-	1 000

Remarque : * Ces valeurs sont fournies à titre indicatif uniquement et sont estimées sur la base d'une batterie totalement chargée. Les résultats peuvent varier en fonction de la matière du rivet, de l'état de l'outil et de la batterie et de l'environnement de travail.

2.2 SPÉCIFICATIONS DE POSE

Type de rivet	CAPACITÉ DE POSE										
	PB2500							PB3400			
	2,0 mm	2,4mm [3/32"]	3,0 mm	3,2mm [1/8"]	4,0mm [5/32"]	4,8mm [3/16"]	5,0/ 6,0/7,0 mm	4,8mm [3/16"]	6,0 mm	6,4mm [1/4"]	8,0/9,0 mm
EXTRÉMITÉ OUVERTE	●	●		●	●	●		●		●	
EXTRÉMITÉ FERMÉE				●	●	●		●		●	
AVEX®/ STAVEX®			●	●	●	●		●		●	
AVINOX®/ AVIBULB®				●	●	●		●	●	●	
HR/HT				●	●	●		●		●	
INTERLOCK®						●				●	
HEMLOCK®										●	
KLAMP-TITE®/ KTR						●		●		●	
BULBEX®/ LS/TL				●	●	●		●			
MONOBOLT®						●		●		●	
MULTI-GRIP				●	●	●		●			
PULL-THRU (PT)			●	●							
RIVET Q				●	●	●		●		●	
T-LOK®						●		●			
T Rivet						●		●			
AVSEAL® II					●		●			●	●

Remarque : Pour plus de détails concernant le nez, consultez le manuel des accessoires.

2.3 CONTENU DE L'EMBALLAGE

L'emballage contient :

- 1 outil de rivetage sans fil**
- 1 Chargeur
- 1 ou plusieurs bloc(s)-batterie(s) Lithium-Ion*
- 1 kit de nez en accessoire
- 1 Mallette pour le kit
- 1 Manuel d'utilisation

* La quantité et le nombre de blocs-batteries Li-Ion dépend du numéro de modèle et de la région de vente. Contactez votre revendeur local pour avoir plus de détails et connaître vos options

** Si le numéro de modèle acheté correspond à un outil seul, alors seul l'outil de rivetage sans fil est fourni, équipé d'un nez standard à extrémité ouverte de 6,4 mm [1/4"].

2.4 LISTE DES PRINCIPAUX COMPOSANTS (pour voir la vue éclatée et la nomenclature complètes de l'outil, consultez le manuel d'entretien)

ProSet® PB2500 le plan se trouve à l'intérieur de la **première de couverture**

ProSet® PB3400 le plan se trouve à l'intérieur de la **dernière de la couverture**

A	A. Nez (Embouts)	O	Prise de raccordement du chargeur de batterie
B	Porte-nez	P	Guide-mors
C	Écrou porte-nez	Q	Mors
D	Verrou du récupérateur	R	Poussoir
E	Cache du récupérateur	S	Ressort
E2	Récupérateur à libération rapide	T	Tête de traction
F	Crochet d'attache	U	Embrayage avant
G	Carter moteur	V	Guide mandrin
H	Orifice d'échappement	W	Espace du récupérateur
I	Poignée	Y	Rivet
J	Interrupteur	Z	Ensemble poussoir
K	Bloc-batterie	AA	Embrayage à broche
L	Manuel	AB	Ressort embrayage à broche
M	Voyant du chargeur	AC	Ensemble Tête de traction
N	Chargeur	AD	Carter d'engrenage

2.5 ACCESSOIRES EN OPTION



AVERTISSEMENT : Du fait que les accessoires, autres que ceux proposés par POP®Avdel® n'ont pas été testés avec ce produit, leur utilisation pourrait être dangereuse. Afin de réduire le risque de blessure, n'utilisez que des accessoires POP®Avdel®, recommandés avec ce produit. Contactez votre revendeur pour obtenir plus d'informations sur les accessoires appropriés.



AVERTISSEMENT : Afin de réduire le risque de blessures graves, débranchez le bloc-batterie avant d'effectuer tout réglage ou de retirer/installer des accessoires.

Pour obtenir la liste complète des nez et autres accessoires disponible pour la gamme PB, visitez notre site Web <http://www.stanleyengineeredfastening.com/resource-center/document-library>

3. Utilisation et configuration de l'outil

La gamme d'outils PB est conçue pour la fixation de rivets aveugles STANLEY Engineered Fastening.

NE LES UTILISEZ PAS si les conditions sont humides ou en présence de liquides ou de gaz inflammables.



LISEZ TOUS LES AVERTISSEMENTS ET TOUTES LES INSTRUCTIONS AVANT DE METTRE L'OUTIL EN SERVICE.

Sécurité électrique

Le moteur électrique a été conçu pour fonctionner à une tension unique. Vérifiez systématiquement si la tension indiquée sur la plaque signalétique de l'appareil correspond à la tension du secteur. Vérifiez également que la tension du chargeur correspond bien à la tension du secteur.



Votre chargeur DEWALT® dispose d'une double isolation conformément à la norme EN 60335 ; aucun raccordement à la terre n'est donc nécessaire.

Utilisation d'une rallonge

N'utilisez une rallonge qu'en cas de nécessité absolue. Utilisez une rallonge homologuée adaptée à la puissance absorbée de votre chargeur (consultez les Données techniques). Le calibre minimum du conducteur est de 1 mm² et la longueur maximum de 30 m.

En cas d'utilisation d'un enrouleur de câble, déroulez toujours le câble complètement.

Avant utilisation

- Choisissez un nez de la bonne taille et installez-le
- Assurez-vous que la batterie est complètement rechargée
- Insérez le bloc-batterie dans l'outil
- Tirez et relâchez rapidement la gâchette pour faire revenir l'outil en position d'accueil.

4. Instructions d'utilisation



Portez toujours des protections auditives et oculaires homologuées lorsque vous utilisez l'équipement de fixation.



AVERTISSEMENT : Avant de régler l'outil, retirez toujours le bloc-batterie.

4.1. NEZ

ProSet® PB2500, le plan se trouve à l'intérieur de la première de **couverture**
ProSet® BB3400, le plan se trouve à l'intérieur de la dernière de la **couverture**

Montage du nez (fig. 7)

- Choisissez le nez correspondant au rivet à installer. Prenez référence dans le manuel Accessoires pour savoir quel nez est approprié.
- Serrez le nez dans (A) le porte-nez (B) en le tournant dans le sens des aiguilles d'une montre à l'aide d'une clé de 11 mm.

Montage du poussoir et du guide mandrin

PB2500 (fig. 4 et 5)

- Choisissez le poussoir ou l'ensemble poussoir adapté (R) qui correspond au nez choisi. Prenez référence dans le manuel Accessoires pour savoir quel nez est approprié.
- Insérez le poussoir (R) dans le ressort du poussoir (S).
- Ré-assemblez le mors (Q) et le guide-mors (P) sur l'embrayage avant (U)

REMARQUE : N'utilisez pas de clé pour installer le guide-mors (P) sur l'embrayage avant (U). Le serrage à la main du guide-mors (P) est suffisant pour le fixer sur l'embrayage avant (U)

PB3400 (fig. 4 et 5)

- Choisissez le poussoir ou l'ensemble poussoir (R) et le guide mandrin (V) adaptés au nez choisi. Prenez référence dans le manuel Accessoires pour savoir quel nez est approprié.

REMARQUE : Le guide mandrin présent sur l'outil à la livraison correspond au nez installé. Prenez référence dans le manuel Accessoires pour savoir quel nez est adapté au numéro de pièce du guide mandrin installé.

- Placez le guide mandrin (V) sur la broche du boîtier d'engrenage (AD). Placez le ressort d'embrayage à broche (AB) et l'embrayage à broche (AA) par dessus le guide mandrin (V) et serrez l'ensemble tête de traction (AC) dans le sens inverse des aiguilles d'une montre à l'aide d'une clé de 24 mm.
- Insérez le poussoir (R) dans le ressort du poussoir (S)
- Ré-assemblez le mors (Q) et le guide-mors (P) sur la tête de traction (U)

REMARQUE : N'utilisez pas de clé pour installer le guide-mors (P) sur l'embrayage avant (U). Le serrage à la main du guide-mors (P) est suffisant pour le fixer sur l'embrayage avant (U)

4.2. CHARGEURS

Votre outil utilise un chargeur DEWALT®/POP® Avdel®. Assurez-vous de lire toutes les consignes de sécurité avant d'utiliser le chargeur. Le chargeur ne nécessite aucun réglage et il est conçu pour une utilisation la plus simple possible.





Procédure de charge (fig. 2)

- Branchez le chargeur dans une prise de courant adaptée avant d'insérer le bloc-batterie. (Consultez les caractéristiques du chargeur dans la Section 2)
- Insérez le bloc-batterie (K) dans le chargeur en prenant soin que le bloc soit complètement inséré dans le chargeur. Le voyant rouge (charge) clignote en continu pour indiquer que le processus de charge a commencé.
- La fin de la charge est indiquée par le voyant rouge restant fixe en continu. Le bloc est alors complètement rechargé et il peut soit être utilisé, soit être laissé dans le chargeur.

REMARQUE : Afin de garantir des performances et une durée de vie optimales des blocs-batteries Li-ion, rechargez complètement ces derniers avant la première utilisation.

Processus de charge

Consultez le tableau ci-dessous pour connaître l'état de charge du bloc-batterie.

Indications concernant la charge		
	Charge en cours	--- · · · · ·
	Complètement rechargé	-----
	Délai Bloc chaud/froid	--- · · · · ·
	Problème sur le bloc ou le chargeur	·········
	Problème sur la ligne d'alimentation	·········

Ce chargeur ne peut charger un bloc-batterie défectueux. Le chargeur indique que la batterie est défectueuse en refusant de s'allumer ou en affichant le motif clignotant de problème de pack ou de chargeur.

REMARQUE : Cela peut également signifier un problème avec un chargeur.

Si le chargeur indique un problème, apportez-le avec le bloc-batterie dans un centre de réparation agréé pour les faire tester.

Délai Bloc chaud/froid

Lorsque le chargeur détecte qu'une batterie est trop chaude ou trop froide, il démarre automatiquement un délai Bloc chaud/froid, arrêtant ainsi la charge de la batterie jusqu'à ce qu'elle retrouve une température correcte. Le chargeur se met alors automatiquement en mode Charge. Cette fonctionnalité garantit la durée de vie maximale de la batterie.

Un bloc-batterie froid se recharge environ moitié moins qu'un bloc-batterie chaud. Le bloc-batterie se recharge plus ainsi plus lentement durant tout le cycle de charge et n'atteint pas la charge maximale même si la batterie se réchauffe.

Blocs-batteries Lithium-Ion

Les outils Li-Ion de la gamme PB de STANLEY Engineered Fastening Li-Ion sont conçus avec un système de protection électronique qui protège la batterie des surcharges, surchauffes ou d'être complètement déchargée.

L'outil s'éteint automatiquement si le système de protection électronique se déclenche. Si cela arrive, placez la batterie Li-Ion dans le chargeur jusqu'à ce qu'elle soit complètement rechargée.

4.3 BLOCS-BATTERIES

Votre outil est spécifiquement conçu pour fonctionner avec des blocs-batteries Li-Ion 18V/20V max DEWALT®/POP® Avdel®.

Insertion et retrait du bloc-batterie dans l'outil (fig. 3)

REMARQUE : Pour un résultat optimal, assurez-vous que le bloc-batterie soit complètement chargé. L'outil s'éteint sans avertissement lorsque la batterie est complètement déchargée.

POUR INSTALLER LE BLOC-BATTERIE DANS LA POIGNÉE

- Alignez le bloc-batterie (K) avec les rails à l'intérieur de la poignée de l'outil (fig. 3).
- Faites-le coulisser dans la poignée jusqu'à ce qu'il soit correctement logé dans l'outil et vérifiez qu'il ne se libère pas.

POUR RETIRER LE BLOC-BATTERIE DE LA POIGNÉE

- Appuyez sur le bouton de libération de la batterie et tirez fermement le bloc-batterie hors de la poignée de l'outil.
- Insérez le bloc-batterie dans le chargeur comme décrit dans la section Chargeur de ce manuel.

Recommandations de stockage

- Le lieu idéal de rangement est un lieu frais et sec, à l'abri des rayons directs du soleil et de tout excès de chaleur ou de froid. Pour des performances et une durée de vie optimales, entreposez les blocs-batteries à température ambiante lorsqu'ils ne sont pas utilisés.
- Pour un stockage prolongé, il est recommandé de conserver le bloc-batterie complètement rechargé dans un lieu frais et sec, hors du chargeur pour de meilleurs résultats.

REMARQUE : Les blocs-batteries ne doivent pas être stockés complètement déchargés. Le bloc-batterie doit être rechargé avant réutilisation.

5. PROCÉDURE D'UTILISATION



AVERTISSEMENT : Respectez toujours les consignes de sécurité et la réglementation applicable.



AVERTISSEMENT : Afin de réduire le risque de blessures graves, débranchez le bloc-batterie avant d'effectuer tout réglage ou de retirer/installer des accessoires.



AVERTISSEMENT : Afin de réduire tout risque de blessures graves, placez TOUJOURS vos mains correctement.



AVERTISSEMENT : Afin de réduire tout risque de blessures graves, maintenez TOUJOURS l'outil fermement pour anticiper toute réaction soudaine de sa part.

5.1 POSITION CORRECTE DES MAINS

La position correcte des mains nécessite une main sur la poignée principale (I), fig 1.

5.2. FONCTIONNEMENT DE L'OUTIL

Installation d'un rivet aveugle (fig. 8)

Pour installer un rivet aveugle

- Placez le rivet aveugle (Y) dans le nez (A)
- Positionnez l'outil (fig. 9)
- Maintenez l'interrupteur (J) enfoncé jusqu'à ce que le rivet soit complètement installé dans l'application (fig. 10).
- Une fois le rivet aveugle (Y) complètement installé, relâchez l'interrupteur (J). L'outil revient automatiquement dans sa position initiale. Le mandrin est automatiquement éjecté dans le récupérateur de mandrins (X).

Si vous relâchez l'interrupteur (J) avant la fin de la course d'installation, l'outil revient immédiatement à sa position initiale. Si le rivet aveugle (Y) n'a pas été installé complètement, répétez les étapes précédentes.

Fonction Réinitialisation (fig. 9)

Si l'outil ne revient pas dans sa position initiale après avoir relâché l'interrupteur ou s'arrête durant la course d'installation, réinitialisez l'outil dans sa position initiale en appuyant et en relâchant rapidement l'interrupteur (J). Si cela ne résout pas le problème, retirez la batterie, réinsérez-la et répétez les étapes précédentes. Si le problème persiste, contactez votre réparateur local.

Vider le récupérateur de mandrins (W) (fig. 6)

Le récupérateur de mandrins est utilisé pour collecter les restes de mandrins. Le récupérateur de mandrins doit être vidé en fonction de la taille des rivets aveugles utilisés.

Diam. Nom. rivet	Capacité approximative (PB2500)	Capacité approximative (PB3400)
2,4 mm [3/32"]	600	Non applicable
3,2 mm [1/8"]	360	Non applicable
4,0 mm [5/32"]	200	Non applicable
4,8 mm [3/16"]	150	190
6,4 mm [1/4"]	Non applicable	100

- Inclinez l'outil vers l'arrière pour permettre à tous les restes de mandrins de tomber dans le récupérateur de mandrins.
- Ouvrez le récupérateur de mandrins (W) en faisant glisser le verrou du récupérateur (D) vers l'écrou du porte-nez (C) puis en soulevant le couvercle (E).
- Videz les restes de mandrins dans un récipient de récupération ou une poubelle de recyclage appropriés
- Pour refermer le récupérateur de mandrins (W), abaissez le couvercle (E) jusqu'à ce que le verrou du récupérateur (D) s'enclenche en position.

Option récupérateur de mandrins à libération rapide (E2) (fig. 6a)

Si vous utilisez l'accessoire de récupération de mandrins à **libération rapide** avec les outils de la gamme PB, le récupérateur peut être retiré comme suit :

- Inclinez l'outil vers l'arrière pour permettre à tous les restes de mandrins de tomber dans le récupérateur de mandrins (E2).
- Prenez le récupérateur de mandrins (E2) à une main et désenclenchez le verrou du récupérateur (D) à l'aide de votre index.
- Tirez le récupérateur de mandrins (E2) vers le haut, hors de l'outil en prenant soin d'incliner légèrement le récupérateur vers l'arrière pour ne pas que les mandrins tombent.
- Pour replacer le récupérateur, glissez-le dans l'outil, ouverture vers l'avant de l'outil.
- Poussez le collecteur vers le bas jusqu'à entendre le clic de mise en place du verrou du récupérateur (D).

6. ENTRETIEN DE L'OUTIL

6.1. FRÉQUENCE DE MAINTENANCE

Élément	Fréquence
Inspection générale de l'outil	Tous les jours
Nettoyer et lubrifier l'équipement de pose	5000 rivets
Nettoyer et graisser la vis à bille et le palier de butée	50 000 rivets
*Il est recommandé de s'adresser à un centre de réparation agréé	

6.2. NETTOYAGE



Portez TOUJOURS des protections auditives et oculaires homologuées lorsque vous nettoyez l'équipement

Surfaces extérieures de l'outil

Gardez les orifices d'échappement (H) du moteur sans balai exempts de poussière et de saleté. Si nécessaire, utilisez un chiffon doux et humide pour retirer la poussière et la saleté des orifices d'échappement. Éliminez poussières et saletés du boîtier principal à l'aide d'air sec chaque fois que les orifices d'échappement semblent s'encrasser.



AVERTISSEMENT : Portez des lunettes de protection et un masque anti-poussières homologués pendant cette procédure.



AVERTISSEMENT : N'utilisez jamais aucun solvant ou autres produits chimiques décapants pour nettoyer les parties non métalliques de l'outil. Ces produits chimiques pourraient attaquer la matière de ces pièces. Utilisez un chiffon humidifié avec de l'eau et un savon doux. Ne laissez jamais aucun liquide pénétrer à l'intérieur de l'outil et n'immergez jamais aucune de ses pièces dans aucun liquide.

Nettoyage du nez (fig. 4 et 5)

- Desserrez l'écrou du porte-nez (C). Retirez le porte-nez (B).
- Enfoncez l'embrayage avant (U) et desserrez le guide-mors (P). Relâchez l'embrayage avant (U).
- Retirez le mors (Q) et le poussoir (R).
- Retirez le ressort (S)
- Nettoyez l'intérieur du porte-nez (B) à l'aide d'un chiffon sec.
- Nettoyez le mors (Q) et le poussoir (R) à l'aide d'un chiffon sec. Si nécessaire, remplacez le mors (Q) et le poussoir (R).
- Nettoyez la tête de traction (T) à l'aide d'un chiffon sec.
- Appliquez de la graisse à l'intérieur du guide-mors (P) au point où le mors (S) fait contact. Une graisse à base de bisulfure de molybdène est recommandée.
- Installez le ressort (S)
- Remontez le poussoir (R) et le mors (Q)
- Enfoncez l'embrayage avant (U) et serrez le guide-mors (P). Relâchez l'embrayage avant (U).
- Remontez le porte-nez (B). Resserrez l'écrou du porte-nez (C).
- **Lancez la fonction Réinitialisation de l'outil afin de vous assurer que l'outil est en position d'accueil initial comme décrit dans la section 5.2**

Instructions pour le nettoyage du chargeur



AVERTISSEMENT : Risque de choc électrique. Débranchez le chargeur de la prise de courant avant son entretien.

Éliminez toute saleté ou graisse de la surface extérieure du chargeur à l'aide d'un chiffon ou d'une brosse non métallique douce.

N'UTILISEZ PAS d'eau, ni tout autre nettoyant liquide.

6.3 PIÈCES DÉTACHÉES – OUTILS

Pour les pièces détachées, nous vous invitons à consulter les manuels correspondants qui se trouvent sur notre site Web à l'adresse :

<http://www.stanleyengineeredfastening.com/resource-center/document-library>

6.4. BLOC-BATTERIE RECHARGEABLE

Ce bloc-batterie longue durée doit être rechargé lorsqu'il ne parvient plus à fournir la puissance nécessaire aux opérations qui étaient facilement réalisées auparavant. En fin de vie, jetez-le en respectant l'environnement :

- Déchargez complètement le bloc-batterie puis retirez-le de l'outil.
- Les cellules Li-Ion sont recyclables. Rapportez-les à votre revendeur ou dans un centre de recyclage local. Les blocs-batteries collectés y sont recyclés ou mis au rebut correctement.

6.5. PROTECTION DE L'ENVIRONNEMENT

Tri sélectif. Ce produit ne doit pas être jeté avec les ordures ménagères.



Si votre produit POP®Avdel® doit un jour être remplacé ou s'il ne vous est plus d'aucune utilité, ne le jetez pas avec les ordures ménagères. Faites en sorte qu'il bénéficie du tri sélectif.

Le tri sélectif des produits et des emballages usagés permet de recycler et de réutiliser les matières. La réutilisation de matières recyclées aide à protéger l'environnement contre la pollution et à réduire la demande en matière première.



La réglementation locale peut proposer le tri sélectif des produits électriques domestiques, par leur dépose dans des déchetteries municipales ou chez le détaillant lorsque vous achetez un produit neuf. Vous pouvez trouver l'emplacement du réparateur agréé le plus proche en contactant votre concessionnaire POP®Avdel® local à l'adresse indiquée dans ce manuel. De plus, une liste des centres de réparation POP®Avdel® agréés et l'ensemble des informations sur notre service après-vente et moyens de contact sont disponibles sur Internet, à l'adresse :

www.StanleyEngineeredFastening.com

7. Certificat de conformité CE

Original

Nous, **Avdel UK Limited; Stanley House, Works Road, Letchworth Garden City, Hertfordshire, SG6 1JY UNITED KINGDOM**, déclarons sous notre seule responsabilité, que le produit :

Descriptif	Outil POP®Avdel® pur rivets aveugles alimenté par batterie
Marque/Modèle	ProSet® PB2500 ou ProSet® PB3400
Numéro de série	

auquel se réfère cette déclaration est conforme aux normes suivantes :

2006/42/CE	Directive Machines Textes réglementaires 2008 N°1597 - faisant référence à la réglementation (de sécurité) en matière de fourniture de machines.
2014/30/UE	La Directive réglementaire sur la compatibilité électromagnétique
2011/65/UE	Restriction RoHS sur les substances dangereuses

et les normes :

ISO 12100:2010		
EN62841-1:2015		

La documentation technique a été compilée conformément à l'annexe 1, section 1.7.4.1, et conformément à la Directive 2006/42/CE.

Fabricant :

Naito Nobuharu

Senior Manager, R&D Engineering

STANLEY Engineered Fastening, Nippon POP Rivets and Fasteners Ltd., Noyori-cho Hosoda, Toyohashi, Aichi 441-8540 JAPAN

Signature	
Lieu de diffusion	Japon
Date de diffusion	30. 10. 2016

Représentant légal :

A. K. Seewraj

Responsable Technologie - Rivets aveugles CE

Avdel UK Limited; Stanley House, Works Road, Letchworth Garden City, Hertfordshire, SG6 1JY UNITED KINGDOM

	Cette machine est conforme à la Directive Machines 2006/42/CE.
--	--

8. PROTÉGEZ VOTRE INVESTISSEMENT !

8.1. GARANTIE DE L'OUTIL POUR RIVET POP®AVDEL®

STANLEY Engineered Fastening garantit que tous les outils électriques ont été fabriqués avec soin et qu'ils seront exempts de défauts de matière ou de fabrication dans des conditions normales d'utilisation et d'entretien pendant une période de un (1) an.

Nous étendons la garantie de votre outil (sauf batteries et chargeur) de un (1) an à deux (2) ans si vous enregistrez votre outil en ligne. (Réf. Section 8.2 au bas de cette page).

Cette garantie pour outil à riveter s'applique à l'acheteur de première main et pour un usage d'origine uniquement.

Exclusions :

Usure normale.

La maintenance périodique, la réparation et le remplacement des pièces dus à une usure normale ne sont pas couverts par de cette garantie.

Utilisation abusive et incorrecte.

Les défauts et dommages résultant d'une utilisation ou d'un stockage incorrects, d'une utilisation inappropriée ou abusive, d'un accident ou d'une négligence, comme les dommages physiques par exemple, ne sont pas couverts par cette garantie.

Réparation ou modification non autorisées.

Les défauts et dommages résultant d'une réparation, de réglages tests, d'une installation, d'une maintenance, d'une altération ou d'une modification de quelque sorte que ce soit, par quiconque n'appartenant pas à STANLEY Engineered Fastening ou l'un de ses représentants agréés, ne sont pas couverts par cette garantie.

Toutes les autres garanties, explicites ou implicites, dont les garanties de commercialisation ou d'adaptation à un usage particulier sont exclues par la présente.

Si cet outil devait ne pas répondre à la garantie, retournez-le dans les meilleurs délais au centre de réparation agréé par notre usine, le plus proche. Pour obtenir la liste des centres de réparation agréés POP®Avdel® aux USA et au Canada, appelez notre numéro gratuit (877)364 2781.

En dehors des USA et du Canada, consultez notre site Internet

www.StanleyEngineeredFastening.com pour trouver votre centre STANLEY Engineered Fastening le plus proche.

STANLEY Engineered Fastening remplacera alors, gratuitement, toute partie ou pièces jugées défectueuses par nos soins ayant pour cause un défaut de pièce ou de fabrication, et retournera l'outil en prépayé. Ceci représente notre unique obligation dans le cadre de cette garantie. En aucun cas STANLEY Engineered Fastening ne saura être tenu responsable pour quelque dommage consécutif ou spécial découlant de l'achat ou de l'utilisation de cet outil.

8.2. ENREGISTRER VOTRE OUTIL POUR RIVET AVEUGLE EN LIGNE

Pour enregistrer votre garantie en ligne, visitez le site

<http://www.stanleyengineeredfastening.com/popavdel-powertools/warranty-card>. Merci d'avoir choisi un outil de la marque STANLEY Engineered Fastening POP®Avdel® .

©2016 Stanley Black & Decker

Tutti i diritti riservati.

Le informazioni riportate nel presente manuale non possono essere riprodotte e/o rese pubbliche in alcun modo e con alcun mezzo (elettronico o meccanico) senza la preventiva ed esplicita autorizzazione scritta di STANLEY Engineered Fastening. Le informazioni fornite si basano su dati noti al momento dell'introduzione sul mercato di questo prodotto. STANLEY Engineered Fastening persegue una politica di continuo miglioramento dei propri prodotti, pertanto i prodotti possono essere soggetti a modifiche. Le informazioni qui riportate sono applicabili al prodotto così come è stato fornito da STANLEY Engineered Fastening, pertanto STANLEY Engineered Fastening non può essere ritenuta responsabile di eventuali danni derivanti da possibili deviazioni dalle specifiche originali del prodotto.

Le informazioni contenute nel presente manuale sono state redatte con la massima cura. Tuttavia, STANLEY Engineered Fastening non accetta alcuna responsabilità per quanto riguarda eventuali errori presenti nelle informazioni, né a seguito delle relative conseguenze. STANLEY Engineered Fastening non accetta alcuna responsabilità per danni derivanti da attività svolte da terzi. I nomi operativi, nomi commerciali, marchi registrati, ecc. utilizzati da STANLEY Engineered Fastening non devono essere considerata liberi, ai sensi della legislazione in materia di protezione dei marchi.

CONTENUTO

Nota: *Le figure relative alla rivettatrice ProSet® PB2500 sono riportati sulla seconda di copertina*
Le figure relative alla rivettatrice ProSet® PB3400 sono riportati sulla quarta di copertina

1. DEFINIZIONI DI SICUREZZA.....	5
1.1 Istruzioni di sicurezza generali	5
1.2 Uso e manutenzione dell'elettro utensile.....	5
1.3 Istruzioni di sicurezza importanti riguardanti tutti i caricabatterie	6
1.4 Istruzioni di sicurezza importanti riguardanti tutti i pacchi batteria	7
1.5 Istruzioni di sicurezza specifiche riguardanti i pacchi batteria agli ioni di litio.....	8
1.6 Rischi residui	8
1.7 Etichette e simboli	8
2. SPECIFICHE.....	9
2.1 Dati tecnici	9
2.2 Specifiche di piazzamento.....	11
2.3 Contenuto della confezione.....	11
2.4 Elenco dei componenti principali	12
2.5 Accessori opzionali	12
3. USO E ALLESTIMENTO DELL'UTENSILE	13
4. ISTRUZIONI OPERATIVE.....	13
4.1 Testata	13
4.2 Caricabatterie	14
4.3 Pacchi batteria.....	15
5. PROCEDURA OPERATIVA	15
5.1 Posizionamento corretto delle mani.....	16
5.2 Funzionamento dell'utensile	16
6. MANUTENZIONE DELL'UTENSILE	17
6.1 Frequenza di manutenzione	17
6.2 Pulizia.....	17
6.3 Ricambi – Utensili.....	18
6.4 Pacco batteria ricaricabile	18
6.5 Protezione dell'ambiente	18
7. DICHIARAZIONE DI CONFORMITÀ CE.....	19
8. PROTEGGETE IL VOSTRO INVESTIMENTO!	20
8.1 Garanzia della rivettatrice POP®Avdel®	20
8.2 Registrazione online della rivettatrice per rivetti a strappo	20



Il presente manuale di istruzioni deve essere letto da qualsiasi persona che installa o utilizza questo utensile, prestando particolare attenzione alle norme di sicurezza riportate di seguito.

1. DEFINIZIONI DI SICUREZZA

Le definizioni riportate di seguito descrivono il livello di allerta rappresentato da ogni parola di segnalazione. Leggere attentamente il manuale, prestando attenzione a questi simboli.



PERICOLO: indica una situazione di pericolo imminente che, se non evitata, **provoca lesioni personali gravi o addirittura mortali**.



ATTENZIONE: indica una situazione potenzialmente pericolosa che, se non evitata, **potrebbe** provocare **lesioni personali di gravità lieve o media**.



AVVERTENZA: indica una situazione potenzialmente pericolosa che, se non evitata, **può** causare **morte o gravi lesioni personali**.

AVVISO: indica una situazione **non in grado di causare lesioni personali**, ma che, se non evitata, **potrebbe** provocare **danni materiali**.



Evidenzia il rischio di scossa elettrica



Evidenzia il rischio d'incendio

L'uso o la manutenzione impropri di questo prodotto potrebbe causare gravi danni a cose e persone. Leggere attentamente le avvertenze e le istruzioni per l'uso prima di utilizzare questa apparecchiatura. Durante l'uso di elettro utensili è sempre necessario seguire le precauzioni di sicurezza di base per ridurre il rischio di lesioni personali.

1.1 ISTRUZIONI DI SICUREZZA GENERALI



AVVERTENZA! Leggere attentamente tutte le avvertenze e le istruzioni di sicurezza. L'inosservanza delle istruzioni seguenti può causare scosse elettriche, incendi e/o gravi lesioni personali.

CONSERVARE TUTTE LE AVVERTENZE E LE ISTRUZIONI PER FUTURE CONSULTAZIONI

Il termine "elettro utensile" utilizzato nelle avvertenze fa riferimento sia agli utensili alimentati a corrente (con cavo elettrico), sia a quelli alimentati a batteria (senza cavo).

- Non utilizzare per scopi diversi dall'uso previsto per il piazzamento di dispositivi di fissaggio a strappo STANLEY Engineered Fastening.
- Utilizzare solo componenti, dispositivi di fissaggio e accessori raccomandati dal costruttore.
- Usare l'elettro utensile esclusivamente con i pacchi batteria appositamente indicati.

1.2 USO E MANUTENZIONE DELL'ELETTROUTENSILE

- L'utensile deve essere sempre mantenuto in condizioni operative sicure e ispezionato a intervalli regolari per verificare la presenza di eventuali danni e il suo corretto funzionamento da personale qualificato. Qualsiasi procedura di smontaggio deve essere effettuata soltanto da personale qualificato. Non smontare questo utensile senza prima consultare le istruzioni per la manutenzione.
- Non modificare l'utensile in alcun modo. Qualsiasi modifica dell'utensile effettuata dal cliente sarà sotto la sua totale responsabilità e comporterà l'inefficacia delle garanzie applicabili.
- Scollegare la batteria dall'utensile prima di eseguire qualsiasi operazione di manutenzione o regolazione dello stesso, e prima di inserire o rimuovere un ugello.
- Prima dell'uso, verificare che le parti mobili non siano allineate male o inceppate, che non vi siano componenti rotti e qualsiasi altra condizione che possa influire negativamente sul funzionamento dell'utensile. Se l'utensile è danneggiato, farlo riparare prima dell'uso. Rimuovere qualsiasi chiave di fissaggio o di regolazione prima dell'uso.

- *Prima dell'uso ispezionare la batteria per accertarsi che non sia danneggiata. Evitare di fare cadere la batteria. Un forte impatto può causare danni interni e provocare una rottura prematura della batteria.*
- *Mantenere l'area di lavoro pulita e ben illuminata.*
- *Indossare indumenti adeguati. Non indossare indumenti larghi o gioielli. Tenere capelli, vestiti e guanti lontano dalle parti in movimento. Gli indumenti larghi, i gioielli o i capelli lunghi possono rimanere impigliati nelle parti mobili.*
- *Assumere una posizione stabile in equilibrio prima di azionare l'utensile.*
- *Gli operatori e le altre persone presenti nella zona di lavoro devono indossare occhiali di sicurezza approvati ANSI Z87.1 CAN/CSA Z94.3 o conformi ad altri standard simili con protezioni laterali.*
- *È necessario uno spazio adeguato per le mani dell'operatore dell'utensile prima di procedere.*
- *Non utilizzare l'utensile dirigendolo verso un'altra persona o altre persone.*
- *NON adoperare l'utensile con l'alloggiamento ugelli rimosso.*
- *Non utilizzare l'utensile e le caricabatterie in un ambiente dall'atmosfera esplosiva o in cui essi siano esposti a liquidi o gas infiammabili.*
- *Non utilizzare l'utensile e le caricabatterie in un ambiente in cui siano esposti all'umidità o alla pioggia, per prevenire il rischio di scosse elettriche.*
- *Non abusare dell'utensile facendolo cadere o utilizzandolo come un martello.*
- *Evitare l'ingresso di sporcizia e corpi estranei dalle fessure di ventilazione dell'utensile, per evitare malfunzionamenti dello stesso.*
- *Mantenere l'impugnatura dell'utensile asciutta, pulita e priva di olio e grasso.*
- *Durante il trasporto dell'utensile, tenere le mani lontano dal grilletto per evitare l'attivazione accidentale.*
- *Non lasciare mai incustodito l'utensile in funzione.*
- *Quando l'utensile non è in uso scollegare la batteria.*

1.3 ISTRUZIONI DI SICUREZZA IMPORTANTI RIGUARDANTI TUTTI I CARICABATTERIE

CONSERVARE LE PRESENTI ISTRUZIONI: Il presente manuale contiene importanti istruzioni di sicurezza e d'uso riguardanti i caricabatterie compatibili (consultare i Dati tecnici).

- *Prima di utilizzare il caricabatterie, leggere tutte le istruzioni e i simboli di attenzione sul caricabatterie, sul pacco batteria e sul prodotto che utilizza il pacco batteria.*



AVVERTENZA: rischio di scossa elettrica. Non fare penetrare alcun liquido all'interno del caricabatterie. Potrebbe verificarsi una scossa elettrica.



AVVERTENZA: si raccomanda l'uso di un interruttore differenziale (RCD) con una corrente residua nominale di 30 mA o inferiore.



ATTENZIONE: rischio di ustioni. Per ridurre il rischio di lesioni personali, caricare solamente batterie ricaricabili DEWALT®/POP®Avdel®. Batterie diverse potrebbero scoppiare, causando lesioni a persone e danni materiali.



ATTENZIONE: i bambini devono essere sorvegliati per assicurarsi che non giochino con l'apparecchio.

AVVISO: in certe condizioni, con il caricabatterie inserito nella presa di corrente, i contatti di carica esposti all'interno del caricabatterie potrebbero essere cortocircuitati da corpi estranei. Corpi estranei di natura conduttiva, ivi compresi, a titolo esemplificativo ma non esaustivo, polvere di smerigliatura, schegge metalliche, lana di acciaio, lamine di alluminio o qualsiasi accumulo di particelle metalliche, dovrebbero essere eliminati dalle cavità del caricabatterie. Scollegare sempre il caricabatterie dalla presa di corrente quando il pacco batteria non è in sede. Scollegare il caricabatterie dalla presa di corrente prima di cominciare a pulirlo.

- *NON tentare di caricare il pacco batteria con caricabatterie diversi da quelli descritti nel presente manuale. Il caricabatterie e il pacco batteria sono progettati specificatamente per funzionare insieme.*
- *Questi caricabatterie non sono concepiti per alcun altro utilizzo diverso dal caricare batterie ricaricabili DEWALT®/POP®Avdel®. Qualsiasi altro utilizzo comporta il rischio di incendio, scossa elettrica o folgorazione.*
- *Non esporre il caricabatterie alla pioggia o alla neve.*

- *Per scollegare il caricabatterie dalla presa di corrente, tirare la spina e non il cavo. In tal modo si riduce il rischio che si danneggino entrambi.*
- *Assicurarsi che il cavo sia posizionato in modo che non venga calpestato, non causi intralcio e non sia altrimenti soggetto a danni o sollecitazioni.*
- *Non utilizzare un cavo di prolunga se non è strettamente necessario. L'utilizzo di cavi di prolunga non idonei può dar luogo al rischio di incendio, scossa elettrica o folgorazione.*
- *Non appoggiare nessun oggetto sopra il caricabatterie e non posizionare il caricabatterie su una superficie morbida che potrebbe ostruire le fessure di ventilazione, provocando un eccessivo sviluppo di calore all'interno. Posizionare il caricabatterie lontano da qualsiasi fonte di calore. Il caricabatterie viene ventilato tramite le fessure che si trovano nella parte superiore e inferiore dell'alloggiamento.*
- *Non utilizzare il caricabatterie se il cavo o la spina sono danneggiati. Farli sostituire immediatamente.*
- *Non azionare il caricabatterie se ha subito un forte colpo, è caduto o è stato danneggiato in qualche altro modo. Portarlo in un centro di assistenza autorizzato.*
- *Non smontare il caricabatterie. Se è necessario un intervento di assistenza o riparazione, portarlo in un centro di assistenza autorizzato. Il riassetto sbagliato comporta il rischio di scossa elettrica, folgorazione o incendio.*
- *Staccare il caricabatterie dalla presa di corrente prima di qualsiasi intervento di pulizia. Ciò riduce il rischio di scossa elettrica. La rimozione del pacco batteria non riduce tale rischio.*
- *Non tentare MAI di collegare fra loro due caricabatterie.*
- *Il caricabatterie è concepito per essere alimentato tramite la rete elettrica casalinga (consultare le specifiche del caricabatterie). Non tentare di utilizzarlo con una tensione diversa. Ciò non vale per i caricabatterie da veicoli.*

1.4 ISTRUZIONI DI SICUREZZA IMPORTANTI RIGUARDANTI TUTTI I PACCHI BATTERIA

Al momento di ordinare pacchi batteria di ricambio, assicurarsi di indicare il numero di catalogo e la tensione corrispondente.

Al momento dell'acquisto, il gruppo batteria non è completamente carico. Prima di utilizzare il pacco batteria e il caricabatterie leggere le istruzioni di sicurezza riportate di seguito. Quindi seguire le procedure di carica.

LEGGERE TUTTE LE ISTRUZIONI

- *Non caricare o utilizzare il pacco batteria in ambienti con atmosfera esplosiva, come quelli in cui sono presenti liquidi, gas o polveri infiammabili. L'inserimento o la rimozione del pacco batteria dal caricabatterie potrebbe incendiare le polveri o i fumi.*
- *Non forzare il pacco batteria nel caricabatterie. Non modificare il pacco batteria in modo da farlo entrare in un caricabatterie non compatibile, perché il pacco batteria potrebbe rompersi e provocare gravi lesioni personali.*
- *Caricare i pacchi batteria solo con caricabatterie DEWALT®/POP®Avedel®.*
- *NON spruzzare o immergere in acqua o in altri liquidi.*
- *Non immagazzinare né utilizzare l'utensile e il pacco batteria in luoghi in cui la temperatura raggiunge o supera 40°C (104 °F) (come all'interno di capannoni o costruzioni metalliche in estate).*
- *Se il pacco batteria non è utilizzato tenerlo lontano da oggetti di metallo come fermagli, monete, chiavi, chiodi, viti o altri piccoli oggetti metallici che possono provocare un contatto dei terminali.*
- *Non gettare le batterie nell'acqua.*



AVVERTENZA: non cercare mai di aprire il pacco batteria per alcun motivo. Se l'involucro del pacco batteria è lesionato o danneggiato, non inserirlo nel caricabatterie. Non schiacciare, far cadere o danneggiare il pacco batteria. Non utilizzare un pacco batteria o un caricabatterie che abbia subito un forte colpo, sia caduto, sia stato travolto o danneggiato in qualche modo (per esempio, forato con un chiodo, battuto con un martello, calpestato). Pericolo di scossa elettrica o folgorazione. I pacchi batteria danneggiati dovrebbero essere inviati al centro assistenza per il riciclaggio.



ATTENZIONE: pericolo di incendio. Non conservare né trasportare il pacco batteria in modo che oggetti metallici possano entrare in contatto con i terminali esposti della batteria. Quando si trasportano pacchi batteria singoli, assicurarsi che i terminali della batteria siano protetti e ben isolati da eventuali materiali che potrebbero entrare in contatto con essi e provocare un cortocircuito.



ATTENZIONE: quando non viene usato, appoggiare l'apparato sul fianco su una superficie stabile, dove non vi sia rischio di inciampare o di cadere. Alcuni utensili che utilizzano pacchi batterie di grandi dimensioni possono rimanere in piedi poggiando sul pacco batteria, ma potrebbero cadere facilmente.

1.5 ISTRUZIONI DI SICUREZZA SPECIFICHE RIGUARDANTI I PACCHI BATTERIA AGLI IONI DI LITIO

- Non bruciare il pacco batteria anche se è seriamente danneggiato o è completamente esausto.** Il pacco batteria può esplodere se gettato nel fuoco. Se vengono bruciati pacchi batteria agli ioni di litio, si creano fumi e materiali tossici.
- Se il contenuto della batteria viene a contatto con la pelle, lavare immediatamente con sapone delicato e acqua.** Se il liquido della batteria raggiunge gli occhi, sciacquare con acqua gli occhi aperti per 15 minuti o fino a quando cessa l'irritazione. Se sono necessarie cure mediche, l'elettrolito della batteria è composto da una miscela di carbonati organici liquidi e di sali di litio.
- Il contenuto delle celle della batteria aperta può causare irritazione alle vie respiratorie.** Far circolare aria fresca. Se il sintomo persiste, consultare un medico.



AVVERTENZA: rischio di ustioni. Il liquido della batteria si può incendiare se esposto a scintille o fiamme.

1.6 RISCHI RESIDUI

Malgrado l'applicazione delle principali norme di sicurezza e l'implementazione di dispositivi di protezione, alcuni rischi residui non possono essere evitati. Tali rischi sono:

- menomazioni uditive;
- rischio di lesioni personali causati da schegge volanti;
- rischio di ustioni causate da parti che si arroventano durante la lavorazione;
- rischio di lesioni personali causate dall'utilizzo prolungato.

1.7 ETICHETTE E SIMBOLI



Riferimenti sull'utensile

POSIZIONE DEL CODICE DATA: il codice data, che comprende anche l'anno di fabbricazione, è stampato sulla superficie dell'alloggiamento che fa da giunto tra l'utensile e la batteria.

Etichette sul caricabatterie e sul pacco batteria

In aggiunta ai pittogrammi utilizzati nel presente manuale, le etichette sul caricabatterie e sul pacco batteria mostrano i pittogrammi seguenti.

	Leggere il manuale d'istruzioni prima dell'uso.		Non esporre all'acqua.
	Leggere il manuale d'istruzioni prima dell'uso.		Far sostituire immediatamente i cavi difettosi.
	Batteria in carica.		Caricare esclusivamente a temperature comprese tra 4°C e 40 C.
	Batteria carica.		Smaltire il pacco batteria con la dovuta attenzione per l'ambiente.
	Ritardo per pacco batteria caldo/freddo.		Non bruciare il pacco batteria.
	Pacco batteria o caricabatterie difettoso.		Carica i pacchi batteria agli ioni di litio.
	Problema della linea elettrica.		Per conoscere la durata di carica, vedere i Dati tecnici.
	Non toccare con oggetti conduttivi.		Solo per uso in ambienti interni.

	Non caricare pacchi batteria danneggiati.		Caricare i pacchi batteria DEWALT®/POP®Avdel® esclusivamente con i caricabatterie DEWALT®/POP®Avdel® specifici. Caricare pacchi batteria diversi dalle batterie DEWALT®/POP®Avdel® designate con un caricabatterie DEWALT®/POP®Avdel® potrebbe farli incendiare o provocare altre situazioni pericolose.
--	---	---	--

**La politica di STANLEY Engineered Fastening
è incentrata sullo sviluppo e miglioramento continuo dei propri prodotti.
Ci riserviamo il diritto di modificare le specifiche
di qualsiasi prodotto senza preavviso.**

2. SPECIFICHE

NON SOTTOPORRE IN NESSUN CASO L'UTENSILE A INTERVENTI DI MANUTENZIONE O RIPARAZIONE, FATTA ECCEZIONE PER LA SOSTITUZIONE DELLA TESTATA.

2.1 DATI TECNICI

2.1.1.

		ProSet® PB2500	ProSet® PB3400
Tensione	V	18 nom /20 max	18 nom /20 max
Tipo		1/2	2
Tipo di batteria		ioni di litio	ioni di litio
Peso (senza batteria)	kg	1,35	1,77
Lpa (pressione sonora)	dB(A)	74	77
Kpa (incertezza della pressione sonora)	dB(A)	3	4
Lwa (potenza sonora)	dB(A)	85	88
Kwa (incertezza della potenza sonora)	dB(A)	3	4

Valori totali di vibrazione (somma dei tre valori assiali) calcolati secondo le normative EN 60745:

Valore di emissione di vibrazioni ah

ah = m/s² < 2,5 < 2,5

Incertezza K = m/s² 1,5 1,5

2.1.2.

Modello		PB2500 2,0 Ah	PB2500 3,0 Ah	PB2500 4,0 Ah	PB3400 2,0 Ah	PB3400 4,0 Ah
Peso	kg [lb]	1,7 [3,75]	2,0 [4,41]	2,0 [4,41]	2,1 [4,63]	2,4 [5,29]
Lunghezza	mm [in]	320 [12,6]	320 [12,6]	320 [12,6]	336 [13,2]	336 [13,2]
Altezza	mm [in]	240 [9,4]	260 [10,2]	260 [10,2]	255 [10,0]	255 [10,0]
Corsa	mm [in]	25 [0,984]	25 [0,984]	25 [0,984]	30 [1,181]	30 [1,181]
Trazione	N [lbf]	8.500 [1911]	8.500 [1911]	8.500 [1911]	18.000 [4047]	18.000 [4047]
Gamma di rivetti	nom.dia. mm [in]	ø 2,4 [3/32"] - ø 4,8 [3/16"]			ø 4,8 [3/16"] - 6,4 [1/4"]	

2.1.3.

Batteria*				
Tipo di batteria		Ioni di litio		
Tensione	V_{cc}	18 nom /20 max		
Capacità	Ah	2,0/3,0/4,0		
Peso	Kg	0,40/0,64/0,61		
Durata di carica**	min	30/45/60		
Caricabatterie*		NA	JP	QW/GB/XE
Tipo di batteria		Ioni di litio	Ioni di litio	Ioni di litio
Tipo di batteria Tensione di rete	V_{cc}	120	100	230
Frequenza d'ingresso	Hz	60	50/60	50
Peso	kg	0,50	0,50	0,50

Fusibili			
Europa	Utensili da 230 V	10 Ampere (rete elettrica)	
Regno Unito e Irlanda	Utensili da 230 V	3 Ampere (spine)	

*Gli utensili della serie PB sono compatibili con le batterie agli ioni di litio di tipo slide DEWALT®/POP®Avdel® da 18 V nom/20 V max

** La durata di carica si basa sulle unità di carica del DCB115 DEWALT®

2.1.4.

Rivetti stimati per carica				
	Diam. nom. Rivetto mm [in]	Batteria da 2,0 Ah	Batteria da 3,0 Ah	Batteria da 4,0 Ah
PB2500	ø 2,4 [3/32]	1.700	2.600	3.400
	ø 3,2 [1/8]	1.600	2.400	3.200
	ø 4,0 [5/32]	1.400	2.200	2.800
	ø 4,8 [3/16]	1.200	1.800	2.400
PB3400	ø 4,8 [3/16]	1.000	-	2.000
	ø 6,4 [1/4]	500	-	1.000

Nota: Questi valori sono elencati solo come guida e costituiscono delle stime sulla base di una batteria completamente carica. I risultati possono variare a seconda del materiale del rivetto, delle condizioni dell'utensile/batteria e dell'ambiente di lavoro.

2.2 SPECIFICHE DI PIAZZAMENTO

Tipo di rivetto	CAPACITÀ DI PIAZZAMENTO										
	PB2500						PB3400				
	2,0 mm	2,4mm [3/32"]	3,0 mm	3,2mm [1/8"]	4,0mm [5/32"]	4,8mm [3/16"]	5,0/6,0/7,0 mm	4,8mm [3/16"]	6,0 mm	6,4mm [1/4"]	8,0/9,0 mm
ESTREMITÀ APERTA	●	●		●	●	●		●		●	
ESTREMITÀ CHIUSA				●	●	●		●		●	
AVEX®/STAVEX®			●	●	●	●		●		●	
AVINOX®/AVIBULB®				●	●	●		●	●	●	
HR/HT				●	●	●		●		●	
INTERLOCK®						●				●	
HEMLOK®										●	
KLAMP-TITE®/KTR						●		●		●	
BULBEX®/LS/TL				●	●	●		●			
MONOBOLT®						●		●		●	
MULTI-GRIP				●	●	●		●			
PULL-THRU (PT)			●	●							
Q RIVET				●	●	●		●		●	
T-LOK®						●		●			
T Rivet						●		●			
AVSEAL® II					●		●			●	●

Nota: per maggiori informazioni sugli ugelli consultare il Manuale degli accessori

2.3 CONTENUTO DELLA CONFEZIONE

La confezione contiene:

- 1 utensile di installazione senza filo
- 1 caricabatterie
- 1 o più pacchi batteria agli ioni di litio*
- 1 serie accessori per testata
- 1 Kit Box
- 1 Manuale d'istruzioni

* La quantità e il tipo di pacchi batteria agli ioni di litio dipende dal numero di modello e dall'area geografica in cui l'utensile è stato venduto. Per conoscere i dettagli e le opzioni disponibili rivolgersi al rivenditore di zona.

** Se il numero del modello acquistato si riferisce a un utensile di base sarà fornito solo l'utensile di installazione senza filo con una serie standard di accessori per testata per rivetti con estremità aperta da 6,4 mm installati [1/4"].

2.4 ELENCO DEI COMPONENTI PRINCIPALI (Per vedere un esploso completo dell'utensile e la distinta dei materiali, consultare il manuale di assistenza)

Le figure del **ProSet® PB2500** sono riportate nella **seconda di copertina**

Le figure del **ProSet® PB3400** sono riportate nella **quarta di copertina**

A	Ugelli	O	Connettore del caricabatterie
B	Alloggiamento ugelli	P	Guidapinza
C	Dado di fissaggio dell'alloggiamento ugelli	Q	Pinze
D	Fermo del contenitore di raccolta	R	Portapinza
E	Otturatore del contenitore di raccolta	S	Molla
E2	Contenitore di raccolta a sgancio rapido	T	Testa di trazione
F	Attacco per accessori a gancio	U	Frizione anteriore
G	Alloggiamento del motore	V	Guida collare
H	Fessure di sfianto	W	Spazio contenitore di raccolta
I	Impugnatura	Y	Rivetto
J	Interruttore	Z	Gruppo portapinza
K	Pacco batteria	AA	Innesto a mandrino
L	Manuale	AB	Molla dell'innesto a mandrino
M	Lampada del caricabatteria	AC	Testa di trazione
N	Caricabatterie	AD	Alloggiamento degli ingranaggi

2.5 ACCESSORI OPZIONALI



ATTENZIONE: su questo prodotto sono stati collaudati soltanto gli accessori offerti da POP®Avdel® quindi l'utilizzo di accessori diversi potrebbe essere rischioso. Per ridurre il rischio di lesioni personali, con questo prodotto devono essere utilizzati solo gli accessori POP®Avdel® raccomandati. Rivolgersi al proprio rivenditore per ulteriori informazioni sugli accessori più adatti.



ATTENZIONE: per ridurre il rischio di lesioni personali gravi, scollegare il pacco batteria prima di effettuare qualsiasi regolazione o rimozione/installazione di dotazioni o accessori.

Per un elenco completo degli accessori per testata e di altri accessori disponibili per gli utensili della Serie PB, visitare il nostro sito web <http://www.stanleyengineeredfastening.com/resource-center/document-library>

3. Uso e allestimento dell'utensile

Gli utensili della Serie PB sono concepiti per l'installazione di rivetti a strappo STANLEY Engineered Fastening. **NON** utilizzare la rivettatrice in condizioni di umidità o in presenza di liquidi o gas infiammabili.



PRIMA DI METTERE IN FUNZIONE LEGGERE TUTTE LE AVVERTENZE E LE ISTRUZIONI

Sicurezza elettrica

Il motore elettrico è stato progettato per essere alimentato con un solo livello di tensione. Verificare sempre che la tensione del pacco batteria corrisponda alla tensione della targhetta dei valori nominali. Assicurarsi anche che la tensione del caricabatterie corrisponda a quella di rete.



Il caricabatteria DEWALT® possiede un doppio isolamento in conformità alla normativa EN 60335; perciò non è necessario il collegamento a terra.

Uso di un cavo di prolunga

È preferibile non utilizzare un cavo di prolunga, tranne nei casi in cui sia assolutamente necessario. Utilizzare un cavo di prolunga approvato, adatto per la tensione in ingresso del caricabatteria (vedere i Dati tecnici). La dimensione minima del conduttore è 1 mm²; la lunghezza massima è 30 m. Se si utilizza un avvolgitore, estrarre il cavo per l'intera lunghezza.

Prima dell'uso

- Selezionare la testata delle dimensioni appropriate e installarla.
- Assicurarsi che la batteria sia completamente carica.
- Inserire il pacco batteria nell'utensile.
- Tirare rapidamente e rilasciare il grilletto per impostare l'utensile alla posizione iniziale.

4. Istruzioni operative



Indossare sempre dispositivi di protezione per gli occhi e l'udito quando si utilizza l'attrezzatura di installazione.



ATTENZIONE: prima di regolare l'utensile, rimuovere sempre il pacco batteria.

4.1. PUNTE

Le figure relative a **ProSet® PB2500** sono riportate nella seconda di copertina.

Le figure relative a **ProSet® PB3400** sono riportate nella quarta di copertina.

Montaggio dell'ugello (Fig. 7).

- Scegliere l'ugello corretto per il rivetto da installare. Per scegliere la testata adatta consultare il Manuale degli accessori.
- Stringere l'ugello (A) nell'alloggiamento ugelli (B) ruotandolo in senso orario con una chiave di 11 mm.

Montaggio del portapinza e della guida collare

PB2500 (Fig. 4 e 5)

- Selezionare il portapinza o il gruppo portapinza (R) corretto che corrisponda alla punta selezionata. Per scegliere la testata corretta consultare il Manuale degli accessori.
- Inserire il portapinza (R) nella molla del portapinza (S).
- Riasssemblare la pinza (Q) e il guidapinza (P) sull'innesto anteriore (U).

NOTA: NON utilizzare delle chiavi per montare il guidapinza (P) sull'innesto anteriore (U). È sufficiente stringere manualmente il guidapinza (P) per bloccarla sull'innesto anteriore (U).

PB3400 (Fig. 4 e 5)

- Selezionare il portapinza o il gruppo portapinza corretto (R) e la guida collare (V) che corrisponde al nasello selezionato. Per scegliere la testata corretta consultare il Manuale degli accessori.

NOTA: la guida collare installata sull'utensile al momento dell'acquisto corrisponde all'ugello installato. Per conoscere la testata adatta per la guida collare con quel numero componente consultare il manuale degli accessori.

- Inserire la guida collare (V) nel mandrino dell'alloggiamento ingranaggi (AD). Montare la molla dell'innesto a mandrino (AB) e l'innesto a mandrino (AA) sulla guida collare (V) e stringere il gruppo testa di trazione (AC) in senso antiorario con una chiave di 24 mm.
- Inserire il portapinza (R) nella molla del portapinza (S).
- Riasssemblare la pinza (Q) e il guidapinza (P) sulla testa di trazione (U).

NOTA: NON utilizzare delle chiavi per montare la guida della pinza (P) sulla frizione anteriore (U). È sufficiente stringere manualmente il guidapinza (P) per bloccarlo sull'innesto anteriore (U).

4.2. CARICABATTERIE

Questo utensile utilizza un caricabatteria DEWALT®/POP® Avde!®. Assicurarsi di leggere tutte le istruzioni di sicurezza prima di utilizzare il caricabatteria. Questo caricabatteria non richiede alcuna regolazione ed è progettato per funzionare nel modo più semplice possibile.





Procedura di carica (Fig. 2)

- Collegare il caricabatteria a una presa di corrente adatta prima di inserire il pacco batteria. (Consultare il paragrafo Specifiche del caricabatteria nella Sezione 2)
- Inserire il pacco batteria (K) nel caricabatteria, assicurandosi che sia completamente posizionato nel caricabatteria. La spia rossa (In carica) lampeggia continuamente, indicando che è iniziato il processo di carica.
- Il completamento della carica è indicato dalla spia rossa che rimane ACCESA di continuo. Il pacco batteria è completamente carico e può essere utilizzato subito o lasciato nel caricabatteria.

NOTA: per garantire le massime prestazioni e la massima durata dei pacchi batteria agli ioni di litio, caricare la batteria completamente prima del primo utilizzo.

Procedura di carica

Consultare la tabella seguente per lo stato di carica del pacco batteria.

Indicazione della carica		
	In carica	-----
	Carica completa	-----
	Ritardo per pacco batteria caldo/ freddo	-.
	Pacco batteria o caricabatteria difettoso
	Problema della linea elettrica.

Questo caricabatteria non caricherà un pacco batteria difettoso. Il caricabatteria indicherà che una batteria difettosa non illuminandosi o visualizzando un motivo lampeggiante con la dicitura pacco batteria o caricabatteria difettoso.

NOTA: questo potrebbe anche indicare un problema del caricabatteria.

Se il caricabatteria indica un problema, portare il caricatore e il pacco batteria presso un centro di assistenza autorizzato per essere testati.

Ritardo per pacco caldo/freddo

Se il caricabatterie riconosce una batteria come troppo calda o troppo fredda, avvia automaticamente un ritardo dovuto a pacco caldo/freddo, sospendendo la carica fino a quando la batteria raggiunga una temperatura appropriata. Il caricabatterie commuta poi automaticamente alla modalità di carica del pacco. Questa caratteristica assicura la massima durata delle batterie.

Un pacco batteria freddo si caricherà a una velocità circa dimezzata rispetto a un pacco batteria caldo. Il pacco batteria si caricherà a una velocità rallentata per tutto il ciclo di caricamento e non tornerà alla velocità di caricamento massima anche se la batteria si scalda.

Pacchi batteria agli ioni di litio

Gli utensili alimentati con batterie agli ioni di litio Stanley Engineered Fastening sono progettati con un sistema di protezione elettronico che salvaguarda la batteria da sovraccarico, surriscaldamento o scaricamento completo.

L'utensile si spegne automaticamente quando si attiva il sistema di protezione elettronico. Se ciò avviene, inserire la batteria agli ioni di litio nel caricabatterie, lasciandola fino a quando non è completamente carica.

4.3 PACCHI BATTERIA

Questo utensile è concepito per L'USO CON PACCHI BATTERIA AGLI IONI DI LITIO DEWALT®/POP® Avdel® da 18 V/20 V max.

Inserimento e rimozione del pacco batteria dall'utensile (Fig. 3)

NOTA: per risultati ottimali, assicurarsi che il pacco batteria sia completamente carico. La spia si spegne senza alcuna indicazione di avvertenza quando la batteria è completamente scarica.

COME INSTALLARE IL PACCO BATTERIA NELL'IMPUGNATURA

- Allineare il pacco batteria (K) alle guide all'interno dell'impugnatura dell'utensile (Fig. 3).
- Farlo scorrere nell'impugnatura finché il pacco batteria non è saldamente posizionato nell'utensile e assicurarsi che non si disinnesti.

COME RIMUOVERE IL PACCO BATTERIA DALL'IMPUGNATURA

- Premere il pulsante di rilascio della batteria ed estrarre il pacco batteria dall'impugnatura dell'utensile.
- Inserire il pacco batteria nel caricabatterie, come descritto nella sezione dedicata al caricabatterie del presente manuale.

Istruzioni per la conservazione

- Il posto migliore per riporre l'utensile è un luogo fresco e asciutto, non illuminato direttamente dal sole e protetto da eccessive temperature calde o fredde. Per ottenere il massimo di prestazioni e di durata dalla batteria, conservare i pacchi batteria a temperatura ambiente quando non utilizzati.
- Per la conservazione nel lungo periodo, per risultati ottimali, si raccomanda di riporre un pacco batteria completamente carico in un luogo fresco e asciutto fuori dal caricabatteria

NOTA: i pacchi batteria non devono essere conservati completamente privi di carica. Il pacco batteria dovrà essere ricaricato prima dell'uso.

5. PROCEDURA OPERATIVA



ATTENZIONE: osservare sempre le istruzioni e le normative di sicurezza applicabili.



ATTENZIONE: per ridurre il rischio di lesioni personali gravi, scollegare il pacco batteria prima di effettuare qualsiasi regolazione o rimozione/installazione di dotazioni o accessori.



ATTENZIONE: per ridurre il rischio di lesioni personali gravi, tenere le mani **SEMPRE** nella posizione corretta.



ATTENZIONE: per ridurre il rischio di lesioni personali gravi, mantenere **SEMPRE** l'utensile con presa sicura per prevenire reazioni improvvise.

5.1 POSIZIONAMENTO CORRETTO DELLE MANI

La posizione corretta delle mani richiede una mano sull'impugnatura principale I (Fig. 1).

5.2. FUNZIONAMENTO DELL'UTENSILE

Installazione di un rivetto a strappo (Fig. 8)

Come installare un rivetto a strappo.

- Posizionare il rivetto a strappo (Y) nell'ugello (A)
- Posizionare l'utensile (Fig.9)
- Tirare e tenere premuto l'interruttore (J) finché il rivetto non è completamente fissato nell'applicazione (Fig. 10).
- Se il rivetto a strappo (Y) è stato fissato completamente, rilasciare l'interruttore (J). L'utensile tornerà automaticamente alla sua posizione iniziale. La spina del rivetto cade automaticamente nel contenitore di raccolta delle spine (X).

Se si rilascia l'interruttore (J) prima della fine della corsa di fissaggio, l'utensile tornerà immediatamente alla sua posizione iniziale. Se il rivetto a strappo (Y) non è stato fissato completamente, ripetere i passaggi precedenti.

Resettaggio della funzione (Fig. 9)

Se l'utensile non si sposta alla sua posizione iniziale dopo aver rilasciato l'interruttore o si arresta durante la corsa di fissaggio, resettare l'utensile tirando e rilasciando l'interruttore rapidamente (J). Se il problema non si risolve, rimuovere la batteria, inserirla di nuovo e ripetere il passaggio precedente.

Se il problema persiste rivolgersi al rappresentante del servizio di assistenza di zona.

Svuotamento del contenitore di raccolta delle spine (Fig. 6)

Il contenitore di raccolta delle spine serve a riporre i le spine dei rivetti strappate. La frequenza di svuotamento del contenitore di raccolta delle spine dipende dalle dimensioni dei rivetti a strappo utilizzati.

Diam. nom. rivetto	Capacità appross. (PB2500)	Capacità appross. (PB3400)
2,4 mm [3/32"]	600	Non applicabile
3,2 mm [1/8"]	360	Non applicabile
4,0 mm [5/32"]	200	Non applicabile
4,8 mm [3/16"]	150	190
6,4 mm [1/4"]	Non applicabile	100

- Inclinare l'utensile all'indietro per far sì che tutte le spine dei rivetti strappate cadano nel contenitore di raccolta delle spine.
- Per aprire il contenitore di raccolta delle spine (X) fare scorrere il fermo del contenitore di raccolta (D) verso il dado di fissaggio dell'alloggiamento ugelli (C) e sollevare il coperchio (E).
- Svuotare le spine strappate in un apposito contenitore per il riciclaggio o nel cestino dei rifiuti.
- Per chiudere il contenitore di raccolta delle spine (X), abbassare il coperchio (E) finché il fermo del contenitore di raccolta (D) scatta in posizione.

Contenitore di raccolta delle spine a sgancio rapido opzionale (E2) (Fig. 6a)

Quando si utilizza il contenitore di raccolta delle spine a **sgancio rapido** opzionale con gli utensili della Serie PB, tale contenitore può essere rimosso nella modalità seguente.

- Inclinare l'utensile all'indietro per far sì che tutte le spine dei rivetti strappate cadano nel contenitore di raccolta delle spine (E2).
- Afferrare il contenitore di raccolta delle spine (E2) con una mano e sganciare il fermo del contenitore di raccolta (D) con il dito indice.
- Tirare il contenitore di raccolta delle spine (E2) verso l'alto e rimuoverlo dall'utensile, inclinandolo leggermente all'indietro per evitare che le spine cadano fuori.
- Per riposizionare il contenitore di raccolta, rimontarlo sull'utensile facendolo scorrere, con l'apertura rivolta verso la parte anteriore della rivettatrice.
- Premere verso il basso il contenitore di raccolta finché il rispettivo fermo (D) scatta in posizione.

6. MANUTENZIONE DELL'UTENSILE

6.1. FREQUENZA DI MANUTENZIONE

Prodotto	Frequenza
Ispezione generale dell'utensile	Quotidiana
Pulire e lubrificare la testata	5.000 rivetti
Pulire e ingrassare la vite a sfera e il cuscinetto reggispinta	50.000 rivetti*

*Si consiglia di contattare un centro di assistenza autorizzato

6.2. PULIZIA



Indossare SEMPRE dispositivi di protezione per gli occhi e l'udito quando si pulisce la testata

Parti esterne dell'utensile

Mantenere le fessure di sfiato (H) del motore senza spazzole libere da polvere e sporcizia. Se necessario, utilizzare un panno morbido e umido per rimuovere polvere e sporcizia dalle fessure di sfiato. Soffiare via la polvere dalle parti esterne del corpo dell'elettroscopio con aria compressa, non appena vi sia sporco visibile all'interno e intorno alle fessure di sfiato (H).



ATTENZIONE: quando si esegue questa procedura indossare occhiali di protezione e mascherine antipolvere omologati.



ATTENZIONE: non utilizzare solventi o altri prodotti chimici aggressivi per pulire le parti non metalliche dell'utensile. Questi prodotti chimici indeboliscono i materiali utilizzati per questi componenti. Utilizzare un panno inumidito solo con acqua e sapone delicato. Non far penetrare del liquido all'interno dell'utensile, e non immergere alcuno dei suoi componenti direttamente in un liquido.

Pulizia della testata (Fig. 4 e 5)

- Allentare il dado di fissaggio dell'alloggiamento ugelli (C). Rimuovere l'alloggiamento ugelli (B).
- Premere l'innesto anteriore (U) e allentare il portapinza (P). Rilasciare l'innesto anteriore (U).
- Rimuovere la pinza (Q) e il portapinza (R).
- Rimuovere la molla (S).
- Pulire l'interno dell'alloggiamento ugelli (B) utilizzando un panno asciutto.
- Pulire le pinze (Q) e il portapinza (R) utilizzando un panno asciutto. Se necessario, sostituire le pinze (Q) e il portapinza (R).
- Pulire la testa di trazione (T) utilizzando un panno asciutto.
- Applicare del grasso all'interno del guidapinza (R) dove le pinze (Q) si toccano. Si consiglia di utilizzare un grasso a base di solfuro di molibdeno.
- Montare la molla (S).
- Montare il portapinza (R) e le pinze (Q).
- Premere l'innesto anteriore (U) e allentare il guidapinza (P). Rilasciare l'innesto anteriore (U).
- Montare l'alloggiamento ugelli (B). Serrare il dado di fissaggio dell'alloggiamento ugelli (C).
- **Eseguire la funzione di reset dell'utensile per assicurare che l'utensile si trovi nella posizione iniziale, come descritto nella sezione 5.2**

ISTRUZIONI PER LA PULIZIA DEL CARICABATTERIE



ATTENZIONE: rischio di scossa elettrica. Staccare il caricabatterie dalla presa di corrente prima della pulizia.

Rimuovere sporco e grasso dall'esterno del caricabatteria con un panno o uno spazzolino non metallico.

NON utilizzare acqua né soluzioni detergenti di alcun tipo.

6.3 RICAMBI – UTENSILE

Per i ricambi consultare il Manuale dei ricambi sul nostro sito web: <http://www.stanleyengineeredfastening.com/resource-center/document-library>

6.4 PACCO BATTERIA RICARICABILE

Questo pacco batteria a lunga durata deve essere ricaricato quando non fornisce più energia sufficiente per eseguire compiti che prima erano eseguiti agevolmente. Al termine della sua vita operativa, il pacco batteria va smaltito con la dovuta cura per l'ambiente.

- Far scaricare completamente il pacco batterie, poi rimuoverlo dall'apparato.
- Le celle agli ioni di litio sono riciclabili. Consegnarle al rivenditore o a un centro di riciclaggio di zona. I pacchi batteria raccolti verranno riciclati o smaltiti in modo corretto.

6.5. RISPETTO AMBIENTALE

Raccolta differenziata. Questo prodotto non deve essere smaltito con i normali rifiuti domestici.



Se il prodotto POP®Avdel® deve essere sostituito o non è più utilizzato, non smaltirlo insieme ai rifiuti domestici. Smaltirlo tramite la raccolta differenziata.

La raccolta differenziata di prodotti usati e imballaggi permette il riciclo e il riutilizzo dei materiali. Il riutilizzo di materiali riciclati aiuta a impedire l'inquinamento ambientale e riduce la richiesta di materie prime.



Secondo le normative locali, la raccolta differenziata di prodotti elettrici può avvenire a domicilio, presso le sedi di raccolta comunali oppure presso il rivenditore al momento dell'acquisto di un nuovo prodotto.

È possibile individuare il riparatore autorizzato più vicino rivolgendosi alla sede POP®Avdel® di zona all'indirizzo indicato nel presente manuale. Altrimenti, è possibile consultare un elenco dei riparatori autorizzati POP®Avdel® e tutti i dettagli relativi alla nostra assistenza post-vendita, nel sito Internet:

www.StanleyEngineeredFastening.com

7. Dichiarazione di conformità CE

Originale

Noi, **Avdel UK Limited; Stanley House, Works Road, Letchworth Garden City, Hertfordshire, SG6 1JY UNITED KINGDOM**, dichiariamo sotto nostra completa responsabilità che il prodotto:

Descrizione	Utensile a batteria POP®Avdel® per rivetti ciechi
Marca/Modello	ProSet® PB2500 o ProSet® PB3400
N° di serie	

al quale si riferisce la presente dichiarazione è conforme al seguente standard:

2006/42/CE	Direttiva macchine UK Statutory Instruments 2008 n. 1597 -- The Supply of Machinery (Safety) Regulations (Norme di sicurezza riguardanti la fornitura di macchinari in vigore nel Regno Unito)
2014/30/UE	Direttiva sulle norme di compatibilità elettromagnetica (EMV)
2011/65/UE	Direttiva RoHS (Restriction of Hazardous Substances) sulla limitazione delle sostanze pericolose

e gli standard:

ISO 12100:2010		
EN62841-1:2015		

La documentazione tecnica è compilata in base all'Allegato 1, sezione 1.7.4.1, ai sensi della norma 2006/42/EC.

Produttore:

Naito Nobuharu

Senior Manager, R&D Engineering

STANLEY Engineered Fastening, Nippon POP Rivets and Fasteners Ltd., Noyori-cho Hosoda, Toyohashi, Aichi 441-8540 JAPAN

Firma



Luogo di emissione:

Giappone

Data di emissione:

30. 10. 2016

Rappresentante autorizzato:

A. K. Seewraj

Responsabile delle tecnologie - EU Blind Fastening

Avdel UK Limited; Stanley House, Works Road, Letchworth Garden City, Hertfordshire, SG6 1JY REGNO UNITO



Questo utensile è conforme alla Direttiva Macchine 2006/42/CE.

8. PROTEGGETE IL VOSTRO INVESTIMENTO!

8.1. GARANZIA DELLA RIVETTATRICE POP®AVDEL®

STANLEY Engineered Fastening garantisce che tutti gli utensili sono stati fabbricati accuratamente e, in condizioni di utilizzo e manutenzione normali, saranno esenti da difetti materiali e di fabbricazione per un periodo di un (1) anno.

Registando la propria rivettatrice online, la garanzia sull'elettro utensile (escluse le batterie e il caricabatterie) sarà estesa da un (1) anno a due (2) anni. (Consultare la Sezione 8.2 del

La garanzia della rivettatrice si applica al primo acquirente dell'utensile che lo utilizzi esclusivamente per lo scopo previsto.

Esclusioni:

Usura normale.

Gli interventi di manutenzione periodica, la riparazione o la sostituzione di parti richiesti per via della normale usura non sono coperti dalla presente garanzia.

Abuso e utilizzo improprio.

Eventuali difetti o danni causati da impiego e conservazione impropri, utilizzo scorretto o abuso dell'utensile, accidentali o frutto di negligenza, quali i danni materiali, non sono coperti dalla presente garanzia.

Assistenza o modifica non autorizzata.

Eventuali difetti o danni causati da interventi di assistenza, regolazione di prova, installazione, interventi di manutenzione, alterazioni o modifiche di qualsiasi genere apportati da persone diverse dal personale STANLEY Engineered Fastening o dai tecnici dei nostri centri di assistenza non sono coperti dalla presente garanzia.

Tutte le altre garanzie, espresse o implicite, inclusa qualsiasi garanzia di commerciabilità o idoneità a un particolare scopo, sono escluse.

Qualora questo utensile non soddisfi i requisiti sanciti dalla presente garanzia, restituirlo immediatamente al nostro centro di assistenza autorizzato più vicino. Per ricevere un elenco dei Centri di Assistenza POP®Avdel® autorizzati negli Stati Uniti o in Canada, chiamare il nostro numero verde (877)364 2781.

Al di fuori degli Stati Uniti e del Canada, visitare il nostro sito web **www.StanleyEngineeredFastening.com** per trovare il centro STANLEY Engineered Fastening più vicino.

STANLEY Engineered Fastening provvederà a sostituire, senza alcun costo, la parte o le parti da noi individuate come difettose a causa di difetti del materiale di fabbricazione e restituirà l'utensile prepagato. Questo costituisce l'unico obbligo da parte nostra ai sensi della presente garanzia. In nessun caso STANLEY Engineered Fastening sarà ritenuta responsabile per eventuali danni consequenziali o speciali derivanti dall'acquisto o dall'uso di questo utensile.

8.2. REGISTRAZIONE ONLINE DELLA RIVETTATRICE PER RIVETTI A STRAPPO

Per registrare la garanzia online, visitare la pagina

<http://www.stanleyengineeredfastening.com/popavdel-powertools/warranty-card>.

Grazie per aver scelto un utensile a marchio POP®Avdel® di STANLEY Engineered Fastening.

©2016 Stanley Black & Decker

Alle rechten voorbehouden.

De verstrekte informatie mag gezinszins worden veelevoudigd en/of openbaar gemaakt, op welke wijze en met welke middelen dan ook (elektronisch of mechanisch), zonder voorafgaande uitdrukkelijke en schriftelijke toestemming van STANLEY Engineered Fastening. De verstrekte informatie is gebaseerd op de gegevens die bekend waren op het moment van het verschijnen van dit product. STANLEY Engineered Fastening voert een beleid van continue productverbetering, wijzigingen zijn derhalve voorbehouden. De verstrekte informatie is geldig voor het product zoals dit door STANLEY Engineered Fastening is geleverd. STANLEY Engineered Fastening kan derhalve niet aansprakelijk worden gesteld voor eventuele schade voortvloeiend uit afwijkingen van de oorspronkelijke specificaties van het product.

De beschikbare informatie is met alle mogelijke zorg samengesteld. STANLEY Engineered Fastening kan niet aansprakelijk worden gesteld voor eventuele fouten in de informatie of voor de gevolgen daarvan. STANLEY Engineered Fastening kan niet aansprakelijk gesteld worden voor schade voortvloeiend uit werkzaamheden die door derden zijn uitgevoerd. De door STANLEY Engineered Fastening gebruikte gebruiksnamen, handelsnamen, geregistreerde handelsmerken, etc. mogen krachtens de wetgeving inzake de bescherming van handelsmerken niet als vrij worden beschouwd.

INHOUD

Opmerking: *De ProSet® PB2500 tekening bevindt zich in het voorblad*
De ProSet® PB3400 tekening bevindt zich in het achterblad

1. VEILIGHEIDSVOORSCHRIFTEN	5
1.1 Algemene veiligheid	5
1.2 Gebruik en verzorging van elektrisch gereedschap	5
1.3 Belangrijke veiligheidsinstructies voor alle acculaders	6
1.4 Belangrijke veiligheidsinstructies voor alle accu's	7
1.5 Specifieke veiligheidsinstructies voor Lithium-Ion (Li-Ion).....	8
1.6 Overige risico's	8
1.7 Labels en iconen	8
2. SPECIFICATIES	9
2.1 Technische gegevens.....	9
2.2 Plaatsing specificaties	11
2.3 Inhoud van de verpakking.....	11
2.4 Hoofdonderdelen	12
2.5 Optionele accessoires	12
3. GEBRUIK & INSTELLINGEN	13
4. BEDIENINGSINSTRUCTIES	13
4.1 Neusstukken	13
4.2 Acculaders.....	14
4.3 Accu's.....	15
5. BEDIENINGSPROCEDURE	15
5.1 Juiste handpositie	16
5.2 Bediening van het gereedschap.....	16
6. ONDERHOUD AAN HET GEREEDSCHAP	17
6.1 Onderhoud regelmaat.....	17
6.2 Reinigen.....	17
6.3 Reserveonderdelen – Gereedschappen.....	18
6.4 Herlaadbare accu	18
6.5 Milieubescherming.....	18
7. EC-CONFORMITEITSVERKLARING	19
8. BESCHERM UW INVESTERING	20
8.1 POP® Avdel® blindklinkgereedschap garantie.....	20
8.2 Registreer uw blindklinkgereedschap online	20



Deze gebruiksaanwijzing moet worden gelezen door alle personen die dit gereedschap installeren en/of gebruiken, met bijzondere aandacht voor de volgende veiligheidsvoorschriften.

1. VEILIGHEIDSVOORSCHRIFTEN

De onderstaande voorschriften beschrijven het veiligheidsniveau voor ieder signaleringswoord. Lees de gebruiksaanwijzing a.u.b. zorgvuldig door en let op deze symbolen.



GEVAAR: Geeft een dreigend gevaar aan dat, indien dit niet wordt voorkomen, **zal leiden tot de dood of ernstig letsel.**



VOORZICHTIG: Geeft een mogelijk gevaarlijke situatie aan die, indien dit niet wordt voorkomen, **zou kunnen leiden tot gering of matig letsel.**



WAARSCHUWING: Geeft een mogelijk gevaar aan dat, indien dit niet wordt voorkomen, **kan leiden tot de dood of ernstig letsel.**

OPMERKING: Geeft een handeling aan **waarbij geen persoonlijk letsel optreedt** die, indien niet voorkomen, **schade aan goederen kan** veroorzaken.



Wijst op het gevaar voor elektrische schokken



Wijst op brandgevaar

Verkeerd gebruik of onderhoud van dit apparaat kan leiden tot ernstig letsel of eigendomsschade. Lees en begrijp alle waarschuwing en bedieningsinstructies voordat u dit gereedschap gebruikt. Wanneer u elektrisch aangedreven gereedschap gebruikt, moet u altijd de elementaire veiligheidsmaatregelen in acht nemen zodat het risico op persoonlijk letsel wordt beperkt.

1.1 ALGEMENE VEILIGHEID



WAARSCHUWING! Lees alle veiligheidswaarschuwingen en alle instructies. Het niet opvolgen van de waarschuwingen en instructies kan leiden tot een elektrische schok, brand en/of ernstig persoonlijk letsel.

BEWAAR ALLE WAARSCHUWINGEN EN INSTRUCTIES ALS TOEKOMSTIG REFERENTIEMATERIAAL

De term „elektrisch gereedschap“ in de waarschuwingen verwijst naar uw (met een snoer) op de netspanning aangesloten elektrische gereedschap of naar (draadloos) elektrisch gereedschap met een accu.

- Niet voor andere doeleinden gebruiken dan het plaatsen van STANLEY Engineered Fastening Blindklinknagels.
- Gebruik alleen onderdelen, blindklinknagels en accessoires die door de fabrikant worden aanbevolen.
- Gebruik elektrische gereedschappen uitsluitend met speciaal omschreven accu's.

1.2 GEBRUIK EN VERZORGING VAN ELEKTRISCH GEREEDSCHAP

- Het gereedschap moet te allen tijde in een veilige omgeving onderhouden worden en regelmatig door getraind personeel worden gecontroleerd op schade en werking. Demontage werkzaamheden moeten altijd door getraind personeel worden uitgevoerd. Demonteer het gereedschap niet zonder eerst de onderhoudsinstructies te raadplegen.
- Maak nooit wijzigingen aan het gereedschap. Elke aanpassing aan het gereedschap die wordt uitgevoerd door de klant is ter verantwoording van de klant en laat de garantie vervallen.
- Verwijder de accu uit het gereedschap voordat uw onderhoud uitvoert, het neusstuk uitwisselt, plaatst of verwijderd.
- Controleer voor gebruik op verkeerde uitlijning en het grijpen van bewegende onderdelen, breuk van onderdelen en andere omstandigheden die de werking van het gereedschap nadelig kunnen beïnvloeden. Laat het gereedschap voor gebruik repareren indien het beschadigd is. Verwijder voor gebruik alle inbussleutels of Steeksleutels.

- *Controleer de accu voor gebruik op schade. Laat de accu niet vallen. Een harde val kan interne schade veroorzaken en de levensduur van de accu verkorten.*
- *Houd het werkgebied schoon en goed verlicht.*
- *Draag de juiste kleding. Draag geen losse kleding of sieraden. Houd uw haar, kleding en handschoenen uit de buurt van bewegende onderdelen. Losse kleding, sieraden en lang haar kunnen verstrikt raken in bewegende onderdelen.*
- *Zet uw voeten stevig neer in een stabiele positie voordat u het gereedschap gebruikt.*
- *De gebruiker en andere personen in het werkgebied moeten een ANSI Z87.1 CAN/CSA Z94.3 of andere goedgekeurde veiligheidsbril met zijschilden dragen. Draag tijdens gebruik altijd een veiligheidsbril en gehoorbescherming.*
- *Er is voldoende ruimte nodig voor de handen van de gebruiker.*
- *Bedien geen gereedschap die richting andere personen staat gericht.*
- *Gebruik het gereedschap NIET als het neusstuk is verwijderd.*
- *Gebruik het gereedschap of de lader niet in een explosieve omgeving waar het kan worden blootgesteld aan ontvlambare vloeistoffen of gassen.*
- *Gebruik het gereedschap of de lader niet in een omgeving waar het kan worden blootgesteld aan vocht of regen om het risico op een elektrische schok te voorkomen.*
- *Misbruik het gereedschap niet door het te laten vallen of het als hamer te gebruiken.*
- *Houd stof en vuil uit de ventilatieopeningen van het gereedschap omdat dit een storing kan veroorzaken.*
- *Houd de handgreep droog, schoon en vrij van olie en vet.*
- *Houd uw handen uit de buurt van de bedieningsschakelaar wanneer u het gereedschap verplaatst om incidenteel opstarten te voorkomen.*
- *Laat het gereedschap nooit zonder toezicht liggen.*
- *Verwijder de accu als het gereedschap niet wordt gebruikt.*

1.3 BELANGRIJKE VEILIGHEIDSINSTRUCTIES VOOR ALLE ACCULADERS

BEWAAR DEZE INSTRUCTIES: Deze handleiding bevat belangrijke veiligheids- en bedieningsinstructies voor accu laders die compatibel zijn (raadpleeg de technische gegevens).

- *Lees voordat u de lader gebruikt, alle instructies en aanwijzingen voor de veiligheid op de lader, de accu en het product dat de accu gebruikt.*



WAARSCHUWING: Schokgevaar. Laat geen vloeistof in de lader dringen. Dit zou kunnen leiden tot een elektrische schok.



WAARSCHUWING: Wij raden een aardlekschakelaar aan met een reststroom waarde van 30mA of minder.



VOORZICHTIG: Gevaar voor brandwonden. Beperk het risico van letsel, laad alleen oplaadbare accu's op van het merk DEWALT®/POP®Avdel®. Andere typen batterijen kunnen barsten wat leidt tot persoonlijk letsel en schade.



VOORZICHTIG: Houd toezicht op kinderen zodat zij niet met het apparaat kunnen spelen.

OPMERKING: Onder bepaalde omstandigheden kan er kortsluiting in de lader ontstaan door contact met vreemde materialen, wanneer de stekker van de lader in het stopcontact zit. Houd vreemde materialen die geleidende eigenschappen hebben, zoals, maar niet uitsluitend, slijpstof, metaalsnippers, staalwol, aluminiumfolie of een ophoping van metaaldeeltjes, weg uit de uitsparingen in de lader. Trek altijd de stekker uit het stopcontact wanneer er geen accu in de lader zit. Trek de stekker van de lader uit het stopcontact voordat u de lader gaat reinigen.

- *Probeer NOOIT de accu op te laden met andere laders dan die in deze gebruiksaanwijzing worden beschreven. De lader en de accu zijn speciaal voor elkaar ontworpen.*
- *Deze acculaders zijn niet bedoeld voor een andere toepassing dan het opladen van DEWALT®/POP®Avdel® oplaadbare accu's. Andere toepassingen kunnen leiden tot het gevaar van brand, elektrische schok of elektrocutie.*
- *Stel de lader niet bloot aan regen of sneeuw.*

- *Houdt de stekker vast en niet het snoer, wanneer u de stekker van de lader uit het stopcontact trekt. Er is dan minder risico op beschadiging van het snoer en van de stekker.*
- *Het is belangrijk dat u het snoer zo plaatst dat niemand erop kan stappen of erover kan struikelen, en het snoer niet op een andere manier kan beschadigen of onder spanning kan komen te staan.*
- *Gebruik alleen een verlengsnoer als het werkelijk niet anders kan. Gebruik van een ongeschikt verlengsnoer kan het risico van brand, elektrische schok of elektrocutie tot gevolg hebben.*
- *Plaats geen voorwerpen op de lader en plaats de lader niet op een zacht oppervlak waardoor de ventilatieopeningen blokkeren en er overmatige interne warmte opbouwt in de lader. Plaats de lader niet in de buurt van een warmtebron. De lader wordt geventileerd door de ventilatieopeningen aan de boven- en onderkant van de behuizing.*
- *Gebruik de lader niet met een beschadigd snoer of een beschadigde stekker—laat deze onmiddellijk vervangen.*
- *Gebruik de lader niet als er hard op is geslagen, als de lader is gevallen of op een andere manier beschadigd is. Breng de lader naar een erkend servicecentrum.*
- *Haal de lader niet uit elkaar; breng de lader naar een erkend servicecentrum wanneer service of reparatie nodig is. Onjuiste montage kan leiden tot het risico van een elektrische schok, elektrocutie of brand.*
- *Trek de stekker van de lader uit het stopcontact voordat u de lader gaat schoonmaken. Er is dan minder risico op een elektrische schok. Het risico is niet minder wanneer u de accu verwijderd.*
- *Probeer NOOIT twee laders op elkaar aan te sluiten.*
- *De lader is ontworpen voor bedrijf op het standaard elektriciteitsnet (raadpleeg de specificaties van de lader). Probeer de lader niet te gebruiken op een andere spanning. Dit geldt niet voor de 12 V-lader.*

1.4 BELANGRIJKE VEILIGHEIDSINSTRUCTIES VOOR ALLE ACCU'S

Als u vervangende accu's bestelt, zorg er dan voor dat u het artikelnummer en voltage vermeldt.

Als u de accu uit de verpakking haalt is hij niet geheel opgeladen. Lees voordat u de accu en lader gebruikt de onderstaande instructies. Volg daarna de beschreven oplaadprocedures.

LEES ALLE INSTRUCTIES

- *Laad de accu niet op en gebruik de accu niet in een explosieve omgeving, zoals in de nabijheid van ontvlambare vloeistoffen, gassen of stof. Wanneer u de accu plaatst in of verwijdert uit de lader kan het stof of de damp door een vonk vlamvatten.*
- *Gebruik nooit geweld bij het plaatsen van de accu in de lader. Wijzig de accu op geen enkele manier als deze niet past in een lader die niet geschikt is, omdat de accu kan openbarsten waardoor ernstig persoonlijk letsel kan ontstaan.*
- *Laad de accu's alleen op in DEWALT®/POP®Avdel®.*
- *NOOIT natspetteren of onderdampelen in water of andere vloeistoffen.*
- *Gebruik of bewaar het gereedschap en de accu niet op plaatsen waar de temperatuur 40 °C (104 °F) of meer kan bereiken (bijvoorbeeld in een schuurtje of een metalen loods in de zomer).*
- *Als de accu niet in gebruik is, dient u deze uit de buurt te houden van andere metalen voorwerpen zoals paperclips, munten, sleutels, spijkers, schroeven of andere kleine metalen voorwerpen die een verbinding van het ene contactpunt met het andere kunnen maken.*
- *Gooi accu's nooit in water.*



WAARSCHUWING: *Probeer nooit om welke reden dan ook de accu te openen. Als de behuizing van de accu is gescheurd of beschadigd, zet de accu dan niet in de lader. Klem een accu niet vast, laat een accu niet vallen, beschadig een accu niet. Gebruik geen accu of lader waar hard op is geslagen, die is gevallen, waar overheen is gereden of die op welke manier dan ook is beschadigd (dat wil zeggen, doorboord met een spijker, geraakt met een hamer, vertrapt). Een elektrische schok of elektrocutie kan het gevolg zijn. Breng beschadigde accu's terug naar het servicecentrum zodat ze kunnen worden gerecycled.*



WAARSCHUWING: *Brandgevaar. Zorg ervoor dat metalen voorwerpen geen contact kunnen maken met de contactpunten tijdens het dragen of opbergen. Zorg ervoor dat de contactpunten van de accu goed zijn afgeschermd en geïsoleerd tijdens het transport, zodat geleidende voorwerpen geen kortsluiting kunnen veroorzaken.*



VOORZICHTIG: *Plaats het gereedschap als het niet in gebruik is op de zijkant op een stabiele ondergrond waar er niet overheen kan worden gestruikeld of het zelf kan vallen. Sommige gereedschappen met grote accu's staan recht op de accu maar kunnen gemakkelijk worden omgestoten.*

1.5 SPECIFIEKE VEILIGHEIDSLINSTRUCTIES VOOR LITHIUM-ION (LI-ION)

1. **Verbrand de accu niet, zelfs niet als deze ernstig beschadigd is of volledig verbruikt.** De accu kan in vuur exploderen. Als lithium-ion accu's worden verbrand, komen giftige dampen en materialen vrij.
2. **Als de inhoud van de batterij in contact met de huid komt, was het dan onmiddellijk af met water en een milde zeep.** Als batterijvloeistof in de ogen komt spoelt u 15 minuten met water in het geopende oog, of totdat de irritatie stopt. Als medische hulp nodig is dient u te vermelden dat de accuelektrolyt is samengesteld uit een mengsel van vloeibare organische carbonaten en lithiumzouten.
3. **De inhoud van geopende accucellen kan irritatie aan de luchtwegen veroorzaken.** Zorg voor frisse lucht. Zoek medische hulp als de symptomen aanhouden.



WAARSCHUWING: Gevaar voor brandwonden. Batterijvloeistof kan ontbranden als deze aan een vonk of vlam wordt blootgesteld.

1.6 OVERIGE RISICO'S

Onlangs het toepassen van de relevante veiligheidsvoorschriften en het toepassen van veiligheidsapparaten kunnen sommige overige risico's niet worden vermeden. Dit zijn:

- Gehoorbeschadiging
- Risico op persoonlijk letsel door rondvliegende deeltjes
- Risico op brandwonden als gevolg van accessoires die tijdens het gebruik heet worden.
- Risico op persoonlijk letsel als gevolg van langdurig gebruik.

1.7 LABELS EN ICONEN



Markeringen op het gereedschap

POSITIE DATUMCODE: De datumcode, die het jaar, de maand en plaats van fabricage bevat, staat afgedrukt in de behuizing die het verbindingstuk tussen het gereedschap en de accu vormt.

Labels op de acculader en accu

In aanvulling op de pictogrammen in deze handleiding laten de labels op de acculader en de accu de volgende pictogrammen zien.

	Lees voor gebruik de gebruiksaanwijzing.		Niet blootstellen aan water.
	Lees voor gebruik de gebruiksaanwijzing.		Laat defecte snoeren onmiddellijk vervangen.
	Accu bezig met opladen.		Uitsluitend opladen tussen 4 °C and 40 °C.
	Accu opgeladen.		Bied de accu als chemisch afval aan en houd rekening met het milieu.
	Hete/koude accuvertraging.		Gooi de accu niet in het vuur.
	Probleem met accu of lader.		Laad Li-ion accu's op.
	Probleem met voeding.		Zie technische gegevens voor de oplaadtijd.
	Niet doorboren met geleidende voorwerpen.		Alleen voor gebruik binnenshuis.

	<p>Laad geen beschadigde accu's op.</p>		<p>Laad DEWALT®/POP®Avdel® accu's alleen op met de aangegeven DEWALT®/POP®Avdel® acculaders. Laad nooit andere accu's op dan de beschreven DEWALT®/POP®Avdel® accu's met een DEWALT®/POP®Avdel® acculader, andere laders kunnen de accu's laten barsten of andere gevaarlijke situaties veroorzaken.</p>
--	---	---	--

**Het STANLEY Engineered Fastening beleid
is een beleid van constante productontwikkeling en verbetering
en we behouden ons het recht voor om zonder voorafgaande kennisgeving
de specificaties van een product te wijzigen.**

2. SPECIFICATIES

**ANDERS DAN BIJ HET WISSELEN VAN HET NEUSSTUK MOGEN ER ONDER GEEN ENKELE
VOORWAARDE REPARATIES OF ONDERHOUD WORDEN UITGEVOERD.**

2.1 TECHNISCHE GEGEVENS

2.1.1.

		ProSet® PB2500	ProSet® PB3400
Spanning	V	18 nom /20 max	18 nom /20 max
Type		1/2	2
Accutype		Li-ion	Li-ion
Gewicht (zonder accu)	kg	1,35	1,77
Lpa (geluidsdruk)	dB(A)	74	77
Kpa (geluidsdruk onzekerheid)	dB(A)	3	4
Lwa (geluidsvermogen)	dB(A)	85	88
Kwa (geluidsvermogen onzekerheid)	dB(A)	3	4

Vibratie totaalwaarden (triax vectorsom) vastgesteld in overeenstemming met EN 60745:

Trillingsemissiewaarde

ah =	m/s ²	< 2,5	< 2,5
Onzekerheid K =	m/s ²	1,5	1,5

2.1.2.

Model		PB2500 2,0 Ah	PB2500 3,0Ah	PB2500 4,0Ah	PB3400 2,0Ah	PB3400 4,0Ah
Gewicht	kg [lbs]	1,7 [3,75]	2,0 [4,41]	2,0 [4,41]	2,1 [4,63]	2,4 [5,29]
Lengte	mm [in]	320 [12,6]	320 [12,6]	320 [12,6]	336 [13,2]	336 [13,2]
Hoogte	mm [in]	240 [9,4]	260 [10,2]	260 [10,2]	255 [10,0]	255 [10,0]
Slag	mm [in]	25 [0,984]	25 [0,984]	25 [0,984]	30 [1,181]	30 [1,181]
Trekkracht	N [lbf]	8.500 [1911]	8.500 [1911]	8.500 [1911]	18.000 [4047]	18.000 [4047]
Blindklink- nagel afme- tingen	nom.dia. mm [in]	ø 2,4 [3/32"] ø 4,8 [3/16"]			ø 4,8 [3/16"] ø 6,4 [1/4"]	

2.1.3.

Accu*				
Accutype		Li-ion		
Spanning	V_{DC}	18 nom /20 max		
Capaciteit	Ah	2,0/3,0/4,0		
Gewicht	Kg	0,40/0,64/0,61		
Laadtijd**	min	30/45/60		
Lader*	NA	JP	QW/GB/XE	
Accutype	Li-ion	Li-ion	Li-ion	
Type accu netspanning	V_{AC}	120	100	230
Ingansfrequentie	Hz	60	50/60	50
Gewicht	kg	0,50	0,50	0,50

Zekeringen		
Europa	230 V gereedschappen	10 Ampères. lichtnet
VK & Ierland	230 V gereedschappen	3 Ampères. in stekkers

*PB Serie gereedschappen zijn compatibel met DEWALT®/POP®/Avdel® 18V nom/20V max Li-Ion schuif accu's

** De laadtijd is gebaseerd op de DCB115 DEWALT® acculaders

2.1.4.

Geschat aantal blindklinknagels per lading				
	Nom. klinknagel Dia. mm [in]	Accu 2,0Ah	Accu 3,0Ah	Accu 4,0Ah
PB2500	∅ 2,4 [3/32]	1.700	2.600	3.400
	∅ 3,2 [1/8]	1.600	2.400	3.200
	∅ 4,0 [5/32]	1.400	2.200	2.800
	∅ 4,8 [3/16]	1.200	1.800	2.400
PB3400	∅ 4,8 [3/16]	1.000	-	2.000
	∅ 6,4 [1/4]	500	-	1.000

Opmerking: De aangegeven waarden zijn schattingen gebaseerd op een volledig opgeladen accu. Resultaten kunnen variëren afhankelijk van het soort blindklinknagel, staat van het gereedschap/accu en werkomgeving.

2.2 PLAATSING SPECIFICATIES

Type blind- klinknagel	CAPACITEIT										
	PB2500						PB3400				
	2,0 mm	2,4mm [3/32"]	3,0 mm	3,2mm [1/8"]	4,0mm [5/32"]	4,8mm [3/16"]	5,0/ 6,0/7,0 mm	4,8mm [3/16"]	6,0 mm	6,4mm [1/4"]	8,0/9,0 mm
OPEN	●	●		●	●	●		●		●	
GESLOTEN				●	●	●		●		●	
AVEX®/ STAVEX®			●	●	●	●		●		●	
AVINOX®/ AVIBULB®				●	●	●		●	●	●	
HR/HT				●	●	●		●		●	
INTERLOCK®						●				●	
HEMLOK®										●	
KLAMP-TITE®/ KTR						●		●		●	
BULBEX®/ LS/TL				●	●	●		●			
MONOBOLT®						●		●		●	
MULTI-GRIP				●	●	●		●			
PULL-THRU (PT)			●	●							
Q BLIND- KLINKNAGEL				●	●	●		●		●	
T-LOK®						●		●			
T Rivet						●		●			
AVSEAL® II					●		●			●	●

Opmerking: Raadpleeg de accessoires gebruiksaanwijzing voor details over de neusstukken.

2.3 INHOUD VAN DE VERPAKKING

Deze verpakking bevat:

- 1 Accu gereedschap**
- 1 Acculader
- 1 of meer Lithium-Ion accu('s)*
- 1 set neusstuk accessoires
- 1 Accessoires doos
- 1 Gebruiksaanwijzing

* Het aantal en type Li-Ion accu's is afhankelijk van het model en de regio waarin het product wordt verkocht. Neem contact op met uw plaatselijke verkooppunt voor details en opties

** Als het aangeschafte Modelnummer enkel het gereedschap is, dan wordt het accugereedschap alleen geleverd met een standaard 6,4mm [1/4"] neusstuk.

2.4 HOOFDONDERDELEN (raadpleeg de onderhoud gebruiksaanwijzing voor een volledige perspectieftekening van het gereedschap en een materiaalijst)

ProSet® PB2500 tekening bevindt zich aan de **voorkant**

ProSet® PB3400 tekening bevindt zich aan de **achterkant**

A	Neusstukken	O	Acculader aansluiting
B	Neusstukhouder	P	Spanbekken geleider
C	Neusstuk sluitring	Q	Spanbekken
D	Opvangbak vergrendeling	R	Spanbekkendrukker
E	Opvangbakdeksel	S	Veer
E2	Snelle opvangbak ontgrendeling	T	Trekkop set
F	Haak accessoire	U	Spanbekkenhouder vergrendeling
G	Motorbehuizing	V	Geleider
H	Luchtuitvoer	W	Opvangbak
I	Handgreep	Y	Klinknagel
J	Schakelaar	Z	Spanbekkendrukker set
K	Accu	AA	Draadstift koppeling
L	Handleiding	AB	Draadstift veer
M	Lader lamp	AC	Trekkop
N	Acculader	AD	Behuizing

2.5 OPTIONELE ACCESSOIRES



WAARSCHUWING: Omdat accessoires, behalve die van POP® Avdel® niet zijn getest in combinatie met dit product, kan het gebruik van dergelijke accessoires gevaarlijk zijn. Om het risico op letsel te beperken, mogen bij dit product uitsluitend accessoires worden gebruikt die zijn aanbevolen door POP® Avdel®.

Raadpleeg uw dealer voor nadere informatie over de geschikte hulpstukken en accessoires.



WAARSCHUWING: Om het risico op ernstig persoonlijk letsel te verminderen, verwijder de accu voordat u aanpassingen maakt of hulpstukken of accessoires verwijderd.

Kijk voor een complete lijst van neusstukken en andere accessoires beschikbaar voor de PB reeks a.u.b. op onze website <http://www.stanleyengineeredfastening.com/resource-center/document-library>

3. Gebruik & instellingen

De PB reeks is ontworpen voor plaatsing van STANLEY Engineered Fastening blindklinknagels.

Niet gebruiken bij natte omstandigheden of in de aanwezigheid van ontvlambare vloeistoffen of gassen.



LEES ALLE VEILIGHEIDSWAARSCHUWINGEN EN INSTRUCTIES VOORDAT U HET GEREEDSCHAP IN GEBRUIK NEEMT.

Elektrische veiligheid

De elektrische motor is slechts voor één voltage ontworpen. Controleer altijd of het voltage van de accu overeenkomt met het voltage op het typeplaatje. Zorg er ook voor dat het voltage van uw oplader overeenkomt met dat van uw stroomvoorziening.



Uw DEWALT® acculader is dubbel geïsoleerd in overeenstemming met NEN-EN 60335; daarom is geen aarding nodig.

Een verlengsnoer gebruiken

Gebruik geen verlengsnoer, tenzij absoluut noodzakelijk. Gebruik een goedgekeurd verlengsnoer dat geschikt is voor de stroomtoevoer van uw lader (zie Technische gegevens). De minimumafmeting van de geleider is 1 mm²; de maximumlengte is 30 m.

Wanneer het verlengsnoer op een haspel zit, rol het snoer dan helemaal af.

Voor gebruik

- Kies het benodigde neusstuk en bevestig het
- Controleer of de accu volledig is opgeladen
- Plaats de accu in het gereedschap
- Duw op de trekker en laat deze snel los om het gereedschap in de startpositie te zetten

4. Bedieningsinstructies



Draag altijd goedgekeurde gehoor- en oogbescherming wanneer u dit product gebruikt.



WAARSCHUWING: Verwijder voordat u aanpassingen maakt altijd eerst de accu.

4.1. NEUSSTUK-UITRUSTING

De **ProSet® PB2500** tekening bevindt zich in het **voorblad**

De **ProSet® PB3400** tekening bevindt zich in het **achterblad**

Het neusstuk plaatsen (afb. 7)

- Kies het juiste neusstuk voor de klinknagel die moet worden bevestigd. Raadpleeg de accessoires gebruiksaanwijzing voor het juiste neusstuk.
- Klem het neusstuk (A) in de neusstukhouder (B) door deze rechtsom te draaien met een 11 mm steeksleutel.

De spanbakkendrukker en geleider bevestigen

PB2500 (afb. 4 & 5)

- Kies de juiste spanbakkendrukker of spanbakkendrukker verlengstuk (R) die overeenkomt met het geplaatste neusstuk. Raadpleeg de accessoires gebruiksaanwijzing voor het juiste neusstuk.
- Plaats de spanbakkendrukker (R) in de spanbakkendrukker veer (S).
- Plaats de spanbekken (Q) en spanbekken geleider (P) terug op de spanbekkenhouder vergrendeling (U)

OPMERKING: Gebruik *NOOIT* een steeksleutel om de spanbekken geleider (P) op de spanbekkenhouder vergrendeling (U) te bevestigen. De spanbekken geleider (P) met de hand aandraaien is genoeg om deze in de spanbekkenhouder vergrendeling (U) te vergrendelen

PB3400 (afb. 4 & 5)

- Kies de juiste spanbekkendrukker of spanbekkendrukker verlengstuk (R) en geleider (V) die overeenkomt met het geplaatste neusstuk. Raadpleeg de accessoires gebruiksaanwijzing voor het juiste neusstuk.

OPMERKING: *De geleider die met het aangekochte gereedschap wordt meegeleverd past op het geplaatste neusstuk. Raadpleeg de accessoires gebruiksaanwijzing voor het juiste neusstuk dat kan worden gebruikt met het onderdeelnummer van de geleider.*

- Plaats de geleider (V) op de klem van de behuizing (AD). Plaats de draadstift veer (AB) en de draadstift koppeling (AA) op de geleider (V) en draai de trekkop (AC) linksom met een 24mm steeksleutel.
- Plaats de spanbekkendrukker (R) in de spanbekkendrukker veer (S)
- Plaats de spanbekken (Q) en spanbekken geleider (P) op de trekkop set (T)

OPMERKING: *Gebruik NOOIT een steeksleutel om de spanbekken geleider (P) op de spanbekkenhouder vergrendeling (U) te bevestigen. De spanbekken geleider (P) met de hand aandraaien is genoeg om deze in de spanbekkenhouder vergrendeling (U) te vergrendelen*

4.2. ACCULADERS

Uw gereedschap gebruikt een DEWALT®/POP® Avdel® acculader. Lees eerst alle veiligheidsinstructies voordat u uw acculader in gebruik neemt. Deze lader hoeft niet te worden afgeregeld en is zo ontworpen dat hij zeer gemakkelijk in het gebruik is.





Oplaadprocedure (afb. 2)

- Steek de lader in een geschikt stopcontact voordat u de accu plaatst. (Raadpleeg de acculader specificaties in sectie 2)
- Plaats de accu (K) in de lader, en let er daarbij op dat de accu geheel in de lader komt te zitten. Het rode lampje (opladen) knippert voortdurend, dit duidt erop dat het laadproces is gestart.
- Het voltooiën van het opladen wordt aangegeven doordat het rode lampje continu AAN blijft. De accu is volledig opgeladen en kan nu worden gebruikt of in de acculader worden gelaten.

OPMERKING: *Om de maximale prestaties en levensduur van Li-Ion accu's te verzekeren, moet u de accu voor het eerste gebruik volledig opladen.*

Oplaadstatus

Zie voor de oplaadstatus van de accu de onderstaande tabel.

Oplaadstatus		
	Opladen	-----
	volledig opgeladen	-----
	hete/koude accuvertraging	---•---•---•
	probleem met accu of lader	••••••••
	probleem met voeding	••••••••

Deze lader laadt een kapotte accu niet op. Het lampje zal niet of onregelmatig gaan branden en de lader geeft daarmee aan dat de accu kapot is.

OPMERKING: *Dit kan ook betekenen dat er iets mis is met de lader.*

Als de lader laat zien dat er een probleem is, laat de lader en de accu dan testen door een geautoriseerd servicecentrum.

Hete/koude accuvertraging

Als de oplader detecteert dat een accu te heet of te koud is, begint deze automatisch met een hete/koude accuvertraging, waarbij het opladen wordt uitgesteld totdat de accu een geschikte temperatuur heeft bereikt. De oplader schakelt vervolgens automatisch naar de oplaadmodus voor de accu. Deze functionaliteit verzekert u van maximale levensduur van de accu.

Een koude accu zal half zo snel opladen als een warme accu. De accu zal minder snel opladen gedurende de gehele laadcyclus en zal niet op maximumsnelheid gaan opladen, ook niet als de accu warmer wordt.

Lithium-Ion Accu's

STANLEY Engineered Fastening PB reeks Li-Ion gereedschap is ontworpen met een Elektronisch Beveiligingssysteem dat ervoor zorgt dat de accu niet te veel wordt geladen, niet te heet wordt of te veel wordt ontladen.

Het gereedschap schakelt automatisch uit als het elektronische beschermingssysteem in werking treedt. Als dit gebeurt, plaatst u de Li-Ion accu in de lader totdat deze volledig is opgeladen.

4.3 ACCU'S

Uw gereedschap is speciaal ontworpen voor gebruik met DEWALT®/POP® Avdel® 18V/20V max Li-Ion accu's.

De accu in het gereedschap plaatsen of eruit verwijderen (afb. 3)

OPMERKING: Voor het beste resultaat is het belangrijk dat de accu volledig opgeladen is. Het gereedschap gaat uit zonder waarschuwing wanneer de accu helemaal leeg is.

DE ACCU IN DE HANDGRIEP VAN HET GEREEDSCHAP INSTALLEREN

- Houd de accu (K) tegenover de geleider in de handgreep van het gereedschap (afb. 3).
- Schuif de accu in de handgreep totdat de accu stevig vastzit in het gereedschap en controleer dat de accu niet los raakt.

DE ACCU UIT HET GEREEDSCHAP HALEN

- Druk op de accu-ontgrendelknop en trek de accu stevig uit de handgreep van het gereedschap.
- Zet de accu in de lader zoals wordt beschreven in het lader gedeelte van deze handleiding.

Aanbevelingen voor opslag

- De beste plaats om het apparaat op te bergen is koel en droog, uit direct zonlicht en niet in overmatige hitte of koude. Voor optimale accuprestaties en levensduur bergt u accu's op bij kamertemperatuur als deze niet in gebruik zijn.
- Wanneer u de accu lange tijd opbergt, kunt u deze voor optimale resultaten het beste volledig opgeladen opslaan op een koele, droge plaats buiten de lader.

OPMERKING: Accu's kunnen beter niet volledig ontladen worden opgeslagen. De accu moet voor gebruik weer worden opgeladen.

5. BEDIENINGSPROCEDURE



WAARSCHUWING: Houd u altijd aan de veiligheidsinstructies en van toepassing zijnde voorschriften.



WAARSCHUWING: Om het risico op ernstig persoonlijk letsels te verminderen, verwijder de accu voordat u aanpassingen maakt of hulpstukken of accessoires verwijderd.



WAARSCHUWING: Om het risico op ernstig persoonlijk letsel te verminderen, dient u **ALTIJD** de handen in de juiste positie te hebben.



WAARSCHUWING: Om het risico op ernstig persoonlijk letsel te verminderen, houdt u het **ALTIJD** stevig vast, anticiperend op een plotseling reactie.

5.1 JUISTE HANDPOSITIE

Voor de juiste handpositie zet u één hand op de hoofdhandgreep (I) afb. 1.

5.2. BEDIENING VAN HET GEREEDSCHAP

Een blindklinknagel plaatsen (afb. 8)

Om een blindklinknagel te plaatsen

- Plaats de blindklinknagel (Y) in het neusstuk (A).
- Positioneer het gereedschap (afb.9)
- Druk op de schakelaar (J) en houd deze vast tot de blindklinknagel goed vastzit in het werkstuk (afb. 10).
- Laat de schakelaar (J) los wanneer de blindklinknagel (Y) volledig gezet is. Het gereedschap schakelt automatisch naar de beginstand. De restnagel valt automatisch in de opvangbak (W).

Als u de schakelaar (J) loslaat voor het einde van de slag, zal het gereedschap onmiddellijk naar de beginstand schakelen. Als de blindklinknagel (Y) nog niet volledig is bevestigd, herhaal dan de voorgaande stappen.

Reset functie (afb.9)

Als het gereedschap na het loslaten van de schakelaar niet naar de beginstand schakelt, of stopt tijdens de slag, reset dan het gereedschap naar de beginstand door snel op de schakelaar (J) te duwen en deze lost te laten. Als dit het probleem niet verhelpt, verwijder dan de accu en plaats deze daarna weer terug, herhaal nu de voorgaande stap.

Als het probleem aanhoudt, neem dan contact op met uw lokale service center.

De restnagel opvangbak legen (W) (afb. 6)

De restnagel opvangbak wordt gebruikt voor het verzamelen van de restnagels. De restnagel opvangbak moet worden gelegegd afhankelijk van de maat blindklinknagels die worden gebruikt.

Nom. Klinknagel dia.	Geschatte Capaciteit (PB2500)	Geschatte Capaciteit (PB3400)
2,4 mm [3/32"]	600	Niet van toepassing
3,2 mm [1/8"]	360	Niet van toepassing
4,0 mm [5/32"]	200	Niet van toepassing
4,8 mm [3/16"]	150	190
6,4 mm [1/4"]	Niet van toepassing	100

- Kantel het gereedschap achterover zodat de restnagels in de opvangbak vallen.
- Om de opvangbak (W) te openen, schuif de ontgrendelknop (D) richting de neuststukhouder sluitring (C) en til het deksel op (E).
- Gooi de restnagels in de juiste recycling bak of afvalbak
- Om de opvangbak (W) te sluiten, druk het deksel (E) naar beneden tot de vergrendelknop (D) op zijn plaats klikt.

Optionele opvangbak met snelle ontgrendeling (E2) (afb. 6a)

Als u de optionele restnagel opvangbak met **Snelle ontgrendeling** gebruikt met de PB reeks gereedschappen, kunt u de restnagel opvangbak als volgt verwijderen:

- Kantel het gereedschap achterover zodat de restnagels in de opvangbak (E2) vallen.
- Pak de restnagel opvangbak (E2) vast met één hand en ontgrendel de opvangbak vergrendeling (D) met uw wijsvinger.
- Trek de restnagel opvangbak (E2) omhoog en uit het gereedschap, kantel de opvangbak een klein beetje naar achteren zodat er geen restnagels uitvallen.
- Om de opvangbak terug te plaatsen schuift u het terug in het gereedschap met de opening naar de voorkant van het gereedschap gericht.
- Duw de opvangbak naar beneden tot u de restnagel opvangbak (D) vast hoort klikken.

6. ONDERHOUD AAN HET GEREEDSCHAP

6.1. ONDERHOUD REGELMAAT

Onderdeel	Regelmaat
Algemene inspectie van het gereedschap	Dagelijks
Reinig & smeer het neusstuk	5.000 blindklinknagels
Reinig & smeer de schroef en druklager	50.000 blindklinknagels
*Aanbevolen om contact op te nemen met een geautoriseerd servicecentrum	

6.2. REINIGEN



Draag **ALTIJD** goedgekeurde oogbescherming wanneer u dit product reinigt

Behuizing

Houd de luchtuitvoer (H) van de motor vrij van stof en vuil. Gebruik wanneer nodig een zachte vochtige doek om stof en vuil van de luchtuitvoer te verwijderen.

Blaas vuil en stof met droge lucht uit de behuizing als vuil zich zichtbaar opstapelt in en rond de luchtuitvoer (H).



WAARSCHUWING: Draag goedgekeurde oogbescherming en een goedgekeurd stofmasker bij het uitvoeren van deze procedure.



WAARSCHUWING: Gebruik nooit oplosmiddelen of andere ruwe chemicaliën voor het reinigen van de niet-metalen onderdelen van het werktuig. Deze chemicaliën kunnen de materialen die in deze onderdelen gebruikt worden, verzwakken. Gebruik een doek enkel bevochtigd met water en zachte zeep. Laat nooit vloeistof in het gereedschap lopen en dompel nooit enig deel van het gereedschap onder in vloeistof.

Het neusstuk reinigen (afb. 4 & 5)

- Draai de neusstukhouder sluitring los (C). Verwijder de neusstukhouder (B).
- Druk op de spanbekkenhouder vergrendeling (U) en maak de spanbekken geleider (P) los. Laat de spanbekkenhouder vergrendeling (U) los.
- Verwijder de spanbekken (Q) en de spanbekkendrukker (R).
- Verwijder de veer (S)
- Reinig de binnenkant van de neusstukhouder (B) met een droge doek.
- Reinig de spanbekken (Q) en de spanbekkendrukker (R) met een droge doek. Vervang wanneer nodig de spanbekken (Q) en de spanbekkendrukker (R).
- Reinig de trekkop set (T) met een droge doek.
- Smeer smeermiddel aan de binnenkant van de spanbekken geleider (P) waar de spanbekken (Q) elkaar raken. Een smeermiddel op molybdeendisulfide basis wordt aanbevolen.
- Plaats de veer (S)
- Plaats de spanbekkendrukker (R) en de spanbekken (Q)
- Druk op de spanbekkenhouder vergrendeling (U) en draai de spanbekken geleider (P) vast. Laat de spanbekkenhouder vergrendeling (U) los.
- Plaats de neusstukhouder (B). Draai de neusstukhouder sluitring vast (C).
- **Gebruik de reset-functie van het gereedschap om ervoor te zorgen dat deze in de startpositie staat, zoals beschreven in sectie 5.2**

Schoonmaakinstructies voor de lader



WAARSCHUWING: Schokgevaar. Haal de stekker van de lader uit het stopcontact voordat u het apparaat reinigt.

Verwijder vuil en vet met een doek of zachte, niet-metalen borstel van de buitenkant van de werkklamp/lader. Gebruik **GEEN** water of schoonmaakmiddel.

6.3 RESERVEONDERDELEN – GEREEDSCHAPPEN

Voor reserveonderdelen verwijzen wij u naar de specifieke service gebruiksaanwijzingen die u kunt vinden op onze website op <http://www.stanleyengineeredfastening.com/resource-center/document-library>

6.4. HERLAADBARE ACCU

Deze duurzame accu moet herladen worden als hij niet krachtig genoeg blijkt tijdens het uitvoeren van klussen die daarvoor vlot verliepen. Aan het einde van zijn technische levensduur dient u dit werktuig weg te gooien met respect voor het milieu:

- Gebruik de accu helemaal op en verwijder deze vervolgens uit het werktuig.
- Li-Ion-cellen zijn recyclebaar. Breng ze terug bij uw leverancier of naar het milieupark bij u in de buurt. De ingezamelde accu's zullen worden gerecycled of op juiste wijze tot afval worden verwerkt.

6,5. MILIEUBESCHERMING

Aparte inzameling. Dit product mag niet bij het normale huishoudelijk afval worden gegooid.



Als u op een dag merkt dat uw POP® Avdel® product vervangen moet worden of dat u het verder niet kunt gebruiken, gooi het dan niet bij het huishoudafval. Zorg ervoor dat het product gescheiden kan worden ingezameld.

Aparte inzameling van gebruikte producten en verpakkingen maakt recycling en hergebruik van materialen mogelijk. Hergebruik van gerecycleerde materialen helpt milieuvervuiling te voorkomen en vermindert de vraag naar grondstoffen.



Plaatselijke voorschriften bepalen mogelijk een aparte inzameling voor elektrische producten, in containerparken of bij de verkoper wanneer u een nieuw product koopt.

U kunt de dichtstbijzijnde erkende reparateur vinden door contact op te nemen met uw plaatselijke POP® Avdel® kantoor op het adres dat in deze handleiding staat. Of u kunt een lijst met erkende POP® Avdel® reparateurs en alle gegevens over onze herstellingsdienst en contactinformatie vinden op:

www.StanleyEngineeredFastening.com

7. EC Conformiteitsverklaring

Origineel

Wij, **Avdel UK Limited; Stanley House, Works Road, Letchworth Garden City, Hertfordshire, SG6 1JY UNITED KINGDOM**, verklaren geheel onder eigen verantwoordelijkheid dat het product:

Beschrijving	POP®Avdel® accugereedschap voor blindklinknagels
Merk/Model	ProSet® PB2500 of ProSet® PB3400
Serienummer	

waar deze verklaring op van toepassing is, voldoet aan de volgende standaard:

2006/42/EG	Richtlijn voor machines Statutory Instruments 2008 No 1597 - The Supply of Machinery (Safety) Regulations refers.
2014/30/EU	De elektromagnetische compatibiliteit (EMC) richtlijn
2011/65/EU	RoHS beperking van het gebruik van bepaalde gevaarlijke stoffen

en standaarden:

ISO 12100:2010		
NEN-EN-IEC 62841-1:2015		

De technische documentatie is opgesteld overeenkomstig bijlage 1, sectie 1.7.4.1, in navolging van de 2006/42/EG richtlijn.

Fabrikant:

Naito Nobuharu

Senior Manager, R&D Engineering

STANLEY Engineered Fastening, Nippon POP Rivets and Fasteners Ltd., Noyori-cho Hosoda, Toyohashi, Aichi 441-8540 JAPAN

Handtekening	
Plaats van afgifte	Japan
Afgiftedatum	30. 10. 2016

Geautoriseerde vertegenwoordiger:

A. K. Seewraj

Technology Manager – EU Blind Fastening

Avdel UK Limited; Stanley House, Works Road, Letchworth Garden City, Hertfordshire, SG6 1JY UNITED KINGDOM

	Deze machine voldoet aan Machinerichtlijn 2006/42/EG.
--	---

8. BESCHERM UW INVESTERING!

8.1. POP® AVDEL® BLINDKLINK GEREEDSCHAP GARANTIE

STANLEY Engineered Fastening garandeert dat alle accu gereedschappen zorgvuldig zijn geproduceerd en dat ze vrij zijn van materiële schade en schade door slecht vakmanschap, tijdens normaal gebruik en onderhoud, voor een periode van één (1) jaar.

Wij verlengen de garantie op uw gereedschap (exclusief accu's en oplader) van één (1) jaar naar 2 jaar, indien u uw gereedschap online registreert. (Ref. Sectie 8.2 onder aan deze pagina).

Deze blindklink gereedschap garantie heeft betrekking op de eerste aankoper van het gereedschap en enkel voor bedoeld gebruik.

Uitzonderingen:

Normale slijtage.

Periodiek onderhoud, reparaties en vervanging van onderdelen door normale slijtage vallen niet onder de garantie.

Misbruik & verkeerd gebruik.

Defecten of schade voortkomend uit verkeerde bediening, opslag, misbruik of verkeerd gebruik, ongelukken of verwaarlozing, zoals fysieke schade, vallen niet onder de garantie.

Ongeautoriseerde service of aanpassingen.

Defecten of schade voortvloeiend uit service, het testen van aanpassingen, installatie, onderhoud, wijzigingen of aanpassingen in welke vorm ook, die zijn uitgevoerd door iemand anders dan STANLEY Engineered Fastening, of een van hun geautoriseerde servicecentrums, vallen niet onder de garantie.

Alle andere garanties, expliciet of impliciet, inclusief enige garantie van verkoopbaarheid of geschiktheid voor een bepaald gebruik, zijn hierbij uitgesloten.

Mocht dit gereedschap niet aan de garantie voldoen, stuur het gereedschap dan naar het dichtstbijzijnde servicecentrum bij u in de buurt. Neem voor een lijst van geautoriseerde POP®Avdel® servicecentrums in de VS of Canada contact met ons op via het gratis nummer (877)364 2781.

Bezoek buiten de VS en Canada onze website **www.StanleyEngineeredFastening.com** om uw dichtstbijzijnde STANLEY Engineered Fastening servicecentrum te vinden.

STANLEY Engineered Fastening vervangt dan gratis elk onderdeel dat wij defect achten ten gevolge van slechte materialen of slecht vakmanschap, en zal het gereedschap daarna gratis terugsturen. Dit vertegenwoordigt onze enige verplichting onder deze garantiebepalingen. In geen enkel geval kan STANLEY Engineered Fastening aansprakelijk worden gesteld voor gevolgschade of speciale schade die voortkomt uit de aanschaf of gebruik van dit product.

8,2. REGISTREER UW BLINDKLINK GEREEDSCHAP ONLINE

Om uw garantie online te registreren, bezoek ons op <http://www.stanleyengineeredfastening.com/popavdel-powertools/warranty-card>. Bedankt dat u voor STANLEY Engineered Fastening's POP®Avdel® gereedschap hebt gekozen.

©2016 Stanley Black & Decker

Alle rettigheter forbeholdt.

Informasjonen her skal ikke reproduseres og/eller offentliggjøres på noen måte i noen form (elektronisk eller mekanisk) uten skriftlig forhåndstillatelse fra STANLEY Engineered Fastening. Informasjonen her er basert på data kjent på tidspunktet for lansering av produktet. STANLEY Engineered Fastening har en policy med kontinuerlig produktforbedring, og produktene kan derfor endre seg. Informasjonen her gjelder produktet som levert fra STANLEY Engineered Fastening. STANLEY Engineered Fastening kan derfor ikke holdes ansvarlig for eventuelle skader som følger av endringer i forhold til de originale spesifikasjonene for produktet.

Informasjonen her er sammenstilt med størst mulig nøyaktighet. Men STANLEY Engineered Fastening tar intet ansvar med hensyn til eventuelle feil i informasjonen eller for konsekvenser av slike feil. STANLEY Engineered Fastening tar intet ansvar for handlinger utført av tredjepart. Arbeidsnavn, handelsnavn, registrerte varemerker osv. som brukes av STANLEY Engineered Fastening skal ikke regnes som frie, men er underlagt lovgivning med hensyn til beskyttelse av varemerker og lignende.

INNHold

Merk: *Tegninger for ProSet® PB2500 finnes på utbretten på frontomslaget*
Tegninger for ProSet® PB3400 finnes på utbretten på bakomslaget

1. SIKKERHETSDEFINISJONER	5
1.1 Generell sikkerhet	5
1.2 Bruk og vedlikehold av elektroverktøyet.....	5
1.3 Viktige sikkerhetsinstruksjoner for alle batteriladere	6
1.4 Viktige sikkerhetsinstruksjoner for alle batteripakker	7
1.5 Spesifikke sikkerhetsinstruksjoner for litium ion (Li-ion)	8
1.6 Restrisikoer	8
1.7 Merker og ikoner	8
2. SPESIFIKASJON	9
2.1 Tekniske data	9
2.2 Plasseringsspesifikasjon	11
2.3 Innhold i pakken	11
2.4 Liste over hovedkomponenter	12
2.5 Ekstrautstyr	12
3. BRUK OG OPPSETT AV VERKTØYET	13
4. INSTRUKSJONSHÅNBOK	13
4.1 Neseutstyr.....	13
4.2 Ladere.....	14
4.3 Batteripakker.....	15
5. BRUKSPROSEDYRE	15
5.1 Korrekt håndplassering.....	16
5.2 Bruk av verktøyet.....	16
6. SERVICE PÅ VERKTØYET	17
6.1 Vedlikeholdsintervall	17
6.2 Rengjøring	17
6.3 Reservedeler - verktøy.....	18
6.4 Oppladbar batteripakke	18
6.5 Miljøvern.....	18
7. EU-SAMSVARERKLÆRING	19
8. BESKYTTE INVESTERINGEN DIN	20
8.1 Garanti for POP®Avdel® naglevertøyet.....	20
8.2 Registrer ditt blindnaglevertøyet online	20



Denne instruksjonshåndboken skal leses av alle som installerer eller bruker dette verktøyet, med spesiell oppmerksomhet på å følge sikkerhetsreglene.

1. SIKKERHETSDEFINISJONER

Definisjonene under beskriver alvorlighetsgraden for hvert signalkodeord. Vennligst les håndboken og legg merke til disse symbolene.



FARE: Indikerer en overhengende farlig situasjon som **vil** føre til **død eller alvorlige personskader hvis den ikke avverges**.



FORSIKTIG: Indikerer en potensielt farlig situasjon som **kan** føre til **små eller moderate personskader hvis den ikke avverges**.



ADVARSEL: Indikerer en potensielt farlig situasjon som **kan føre** til **død eller alvorlige personskader hvis den ikke avverges**.

MERK: Angir en arbeidsmåte som **ikke er relatert til personskader**, men som **kan** føre til **skader på utstyr hvis den ikke unngås**.



Betegner fare for elektrisk støt



Betegner fare for brann

Felaktig bruk eller vedlikehold av dette produktet kan føre til alvorlige personskader og materielle skader. Les og forstå alle advarsler og bruksanvisninger før bruk av dette utstyret. Ved bruk av verktøy skal alltid grunnleggende sikkerhetsregler følges for å unngå fare for personskader.

1.1 GENERELL SIKKERHET



ADVARSEL! Les alle sikkerhetsadvarsler og alle instruksjoner. Manglende overholdelse av advarslene og instruksjonene kan resultere i elektrisk støt, brann og/eller alvorlig personskade.

TA VARE PÅ ALLE ADVARSLER OG INSTRUKSJONER FOR FREMTIDIG BRUK

Uttrykket "elektrisk verktøy" i advarslene henviser til ditt strømdrevne (med ledning) elektriske verktøy eller ditt batteridrevne (uten ledning) elektriske verktøy.

- Skal ikke brukes for andre formål enn den påtenkte installasjonen av STANLEY Engineered Fastening blindfester.
- Bruk kun deler, nagler og tilbehør som anbefalt av produsenten.
- Bruk elektriske verktøy kun sammen med de spesifiserte batteripakkene.

1.2 BRUK OG VEDLIKEHOLD AV ELEKTROVERKTØYET

- Verktøyet skal alltid vedlikeholdes for trygg brukstilstand, og skal inspiseres for skader og korrekt funksjon av opplært personell med regelmessige mellomrom. All demontering skal foretas av opplært personell. Ikke demonter dette verktøyet uten først å rådføre deg med vedlikeholdsanvisningene.
- Utfør aldri noen endringer på verktøyet. Eventuelle endringer på verktøyet som er foretatt av kunden, er kundens eneansvar og vil ugyldiggjøre alle aktuelle garantier.
- Koble batteriet fra verktøyet før du foretar vedlikehold, justeringsforsøk, setter på eller tar av nesemodul.
- Før bruk, kontroller for feil innretning eller bevegelige deler som sitter fast, brukne deler og andre forhold som kan påvirke verktøyet funksjon. Dersom det er skadet, få verktøyet reparert før bruk. Ta av eventuell justeringsnøkkel eller skiftenøkkel før bruk.
- Inspiser batteriet for skade før bruk. Ikke slipp batteriet. Et skarpt slag kan føre til indre skader og føre til at batteriet svikter før tiden.

- Hold arbeidsområdet godt opplyst.
- Kle deg korrekt. Ikke bruk løse klær eller smykker. Hold hår, antrekk og hansker borte fra bevegelige deler. Løse klær, smykker eller langt hår kan feste seg i bevegelige deler.
- Stå godt i en stødig posisjon før du bruker verktøyet.
- Brukere og andre i arbeidsområdet skal bruke vernebriller med sidebeskyttelse, eller andre vernebriller, godkjente i henhold til ANSI Z87.1 CAN/CSA Z94.3. Bruk alltid vernebriller og hørselsvern under bruk.
- Det må være tilstrekkelig klaring fra verktøybrukerens hender før du går videre.
- Ikke bruk verktøyet dersom den er rettet direkte mot noen person.
- IKKE bruk verktøyet med nesehuset tatt av.
- Ikke bruk verktøyet eller laderen i en eksplosiv atmosfære eller miljø med eksponering for brennbare væsker eller gasser.
- Ikke bruk verktøyet eller laderen i et miljø med eksponering for fuktighet eller regn for å unngå risikoen for elektrisk støt.
- Ikke bruk verktøyet feil ved å la det falle ned eller bruke det som hammer.
- Hold smuss og fremmedlegemer ute av verktøyets lufterventiler, da dette kan føre til at verktøyet feiler.
- Hold håndtakene på verktøyet tørre, rene og fri for olje og fett.
- Når du bærer verktøyet fra sted til sted, hold alltid hånden unna avtrekkeren for å unngå utilsiktet aktivering.
- La aldri verktøyet ligge uten tilsyn.
- Koble fra batteriet når verktøyet ikke er i bruk.

1.3 VIKTIGE SIKKERHETSINSTRUKSJONER FOR ALLE BATTERILADERE

TA VARE PÅ DISSE INSTRUKSJONENE: Denne håndboken inneholder viktige sikkerhets- og driftsinstruksjoner for kompatible batteriladere (se tekniske data).

- Før du bruker laderen må du lese alle instruksjoner og varsler på laderen, batteripakken og produktet som bruker batteripakken.



ADVARSEL: Fare for elektrisk støt. Ikke la væske komme inn i laderen. Det kan resultere i elektrisk støt.



ADVARSEL: Vi anbefaler bruk av en reststrømenhet med en reststrømklassifisering på 30mA eller mindre.



FORSIKTIG: Fare for brannskader. For å redusere faren for skaden, lad kun DEWALT®/POP®Avdel® oppladbare batterier. Andre typer batterier kan sprekke og føre til skade på personer og eiendom.



FORSIKTIG: Barn må holdes under oppsyn, sørg for at de ikke leker med apparatet.

MERK: Under visse omstendigheter, når laderen er tilkoplest strømtilførselen, kan laderen kortslyttes av fremmedlegemer. Fremmedlegemer av ledende art som, men ikke begrenset til, slipestøv, metallsporn, aluminiumsfolie, og enhver oppbygging av metallpartikler skal ikke komme inn i laderens hulrom. Koble alltid laderen fra strømtilførselen når det ikke er en batteripakk i hulrommet. Koble fra laderen før rengjøring

- IKKE forsøk å lade batteripakken med andre ladere enn de som er nevnt i denne håndboken. Laderen og batteripakken er spesielt designet for å jobbe sammen.
- Disse laderne er ikke ment for annen bruk enn lading av DEWALT®/POP®Avdel® oppladbare batterier. Annen bruk kan resultere i brannfare og/eller elektrisk støt.
- Ikke utsett laderen for regn eller snø.

- Dra i støpselet og ikke ledningen når du kople laderen fra strømmen. Dette reduserer faren for skade på støpselet og ledningen.
- Påse at ledningen er plassert slik at den ikke trækkes på, snubles i eller på annen måte utsettes for skade eller påkjenning.
- Ikke bruk skjøteledning med mindre det er helt nødvendig. Bruk av feil skjøteledning kan resultere i brannfare og/eller elektrisk støt.
- Ikke plasser noe objekt på toppen av laderen, eller plasser laderen på en myk overflate som kan blokkere ventileringssporene og føre til utilbørlig innvendig varme. Plasser laderen et sted unna varmekilder. Laderen ventileres gjennom spor på topp og bunn av huset.
- Ikke bruk lader med skadet ledning eller kontakt — bytt dem ut med en gang.
- Ikke bruk laderen dersom den har fått et slag, er mistet i gulvet eller skadet på annen måte. Lever den på et autorisert serviceverksted.
- Ikke ta laderen fra hverandre; lever den på et autorisert serviceverksted når service eller reparasjon trengs. Å sette den sammen feil kan resultere i elektrisk støt eller brann.
- Kople laderen fra strømtilførselen før du begynner med rengjøring. Dette reduserer faren for elektrisk støt. Fjerning av batteripakken reduserer ikke denne faren.
- Koble ALDRI to eller flere ladere sammen.
- Laderen er utviklet for å bruke standard husholdningsstrøm (se laderspesifikasjoner). Ikke forsøk å bruke den på annen spenning. Dette gjelder ikke billaderen.

1.4 VIKTIGE SIKKERHETSINSTRUKSJONER FOR ALLE BATTERIPAKKER

Sørg for å inkludere katalognummer og spenning når du bestiller nye batteripakker.

Batteripakken er ikke helt oppladet når det er nytt. Les sikkerhetsinstruksjonene under før bruk av batteripakke og lader. Følgende ladeprosedyrer er fremhevet.

LES ALLE INSTRUKSJONER

- Ikke lad eller bruk batteriet i eksplosive omgivelser, slik som i nærheten av brennbare væsker, gasser eller støv. Innsetting eller uttak av batteriet kan antenne støvet eller gassen.
- Tving aldri batteripakken inn i laderen. Ikke modifierer batteripakken på noen måte for å passe inn i en ikke-kompatibel lader, da batteripakken kan sprekke og forårsake alvorlig personskade.
- Lad batteripakkene kun i DEWALT®/POP®Avdel®.
- IKKE sprut på eller senke det ned i vann eller andre væsker.
- Ikke lagre eller bruk verktøyet eller batteripakken på steder der temperaturen kan nå eller overstige 40 °C (104 °F) (som utenfor skur eller metallbygg på sommeren).
- Når batteripakken ikke er i bruk, hold den borte fra andre metallobjekter som binders, mynter, nøkler, spikere, skruer eller andre små metallobjekter som kan skape en forbindelse fra en batteripol til en annen.
- Ikke kast batterier i vann.



ADVARSEL: Forsøk aldri å åpne batteripakken av noen årsak. Ikke sett i laderen dersom batteripakkens ytre er sprukket eller skadet. Ikke knus, slipp i gulvet eller skad batteripakken. Ikke bruk en batteripakke eller lader som har fått et slag, er mistet i gulvet, påkjørt eller skadet på annen måte (f.eks. gjennomboet av en spiker, slått med hammer, tråkket på). Det kan resultere i elektrisk støt. Skadede batteripakker skal leveres til servicesenteret for gjenvinning.



ADVARSEL: Brannfare. Ikke lagre eller bær batteripakken slik at metallobjekter kan komme i kontakt med eksponerte batteriterminaler. Ved transport av individuelle batteripakken, må det sørges for at batteriterminalene er beskyttet og godt isolerte fra materialer som kan komme i kontakt med dem og føre til en kortslutning.



FORSIKTIG: Legg verktøyet på siden på et stabilt underlag hvor det ikke utgjør noen fare for snubling eller velting. Noen verktøy med store batteripakker står oppreist på batteripakken, men kan lett slås over ende.

1.5 SPESIFIKKE SIKKERHETSINSTRUKSJONER FOR LITIUM ION (LI-ION)

1. **Ikke brenn batteripakken selv om den er alvorlig skadet eller fullstendig utslitt.** Batteripakken kan eksplodere i en brann. Giftige gasser og materialer oppstår når man brenner litium ion-batteripakker.
2. **Hvis batteriets innhold kommer i kontakt med huden, vask området med mild såpe og vann.** Hvis du får batterivæske på øyet, skyll det åpne øyet i 15 minutter eller til irritasjonen gir seg. I tilfelle det trengs medisinsk tilsyn, er batteriets elektrolytt sammensatt av en blanding av organiske karbonater og litium-salter.
3. **Innholdet i åpne battericeller kan forårsake irritasjon av luftveiene.** Skaff frisk luft. Søk medisinsk ettersyn hvis symptomene vedvarer.



ADVARSEL: Fare for brannskader. Batterivæsken kan antennes hvis den utsettes for gnister eller flammer.

1.6 RESTRISIKOER

Til tross for at man følger relevante sikkerhetsbestemmelser og bruker sikkerhetsutstyr, er det bestemte farer som ikke kan unngås. Disse er:

- Hørselskader
- Fare for personskade pga. flygende partikler
- Fare for brannskader fordi utstyr blir varmt under bruk.
- Fare for personskade ved langvarig bruk.

1.7 MERKER OG IKONER



Merking på verktøyet

POSISJON FOR DATOKODE: Datokoden, som også inkluderer produksjonsår, -måned og -sted, står trykt på den delen av huset som utgjør koblingen mellom verktøyet og batteriet.

Merking på laderen og batteripakken

I tillegg til piktogrammene som er brukt i denne håndboken, viser merkene på laderen og batteriet følgende piktogrammer.

	Les instruksjonshåndboken før bruk.		Ikke utsett for vann.
	Les instruksjonshåndboken før bruk.		Få byttet defekte ledninger omgående.
	Batteriet lader.		Lades kun mellom 4 °C og 40 °C.
	Batteriet ferdig ladet.		Deponer batteripakken på miljøvennlig vis.
	Forsinkelse for varm/kald pakke.		Ikke brenn batteripakken.
	Problem pakke eller lader.		Lader opp Li-Ion batteripakker.
	Problem strømkabel.		Se Tekniske data for ladetid.
	Ikke undersøk med strømførende gjenstander.		Kun for innendørs bruk.

	Ikke lad skadede batteripakker.		Lad DEWALT®/POP®Avdel® batteripakker kun med angitte DEWALT®/POP®Avdel® ladere. Lading av andre batteripakker enn de angitte DEWALT®/POP®Avdel® batteriene med en DEWALT®/POP®Avdel® lader kan føre til at de sprekker, eller til andre farlige situasjoner.
--	---------------------------------	---	--

**STANLEY Engineered Fastenings policy
er kontinuerlig produktutvikling og -forbedring
og vi forbeholder oss retten til å endre spesifikasjonene
på produktene våre uten forvarsel.**

2. SPESIFIKASJONER

UNDER INGEN OMSTENDIGHETER SKAL VEDLIKEHOLD ELLER SERVICE UTFØRES UTOVER SKIFTE AV NESEUTSTYR.

2.1 TEKNISKE DATA

2.1.1.

		ProSet® PB2500	ProSet® PB3400
Spenning	V	18 nom /20 maks	18 nom /20 maks
Type		1/2	2
Batteritype		Li-ion	Li-ion
Vekt (uten batteripakke)	kg	1,35	1,77
Lpa (lydtrykk)	dB(A)	74	77
Kpa (lydtrykk usikkerhet)	dB(A)	3	4
Lwa (lydeffekt)	dB(A)	85	88
Kwa (lydeffekt usikkerhet)	dB(A)	3	4

Totalverdier vibrasjon (triax vector sum) bestemt iht. EN 60745:

Vibrasjonsutviklingsverdi ah

ah = m/s² <2,5 <2,5

Usikkerhet K = m/s² 1,5 1,5

2.1.2.

Modell		PB2500 2,0Ah	PB2500 3,0Ah	PB2500 4,0Ah	PB3400 2,0Ah	PB3400 4,0Ah
Vekt	kg [lbs]	1,7 [3,75]	2,0 [4,41]	2,0 [4,41]	2,1 [4,63]	2,4 [5,29]
Lengde	mm [in]	320 [12,6]	320 [12,6]	320 [12,6]	336 [13,2]	336 [13,2]
Høyde	mm [in]	240 [9,4]	260 [10,2]	260 [10,2]	255 [10,0]	255 [10,0]
Slaglengde	mm [in]	25 [0,984]	25 [0,984]	25 [0,984]	30 [1,181]	30 [1,181]
Trekraft	N [lbf]	8 500 1911	8 500 1911	8 500 1911	18 000 [4047]	18 000 [4047]
Nagelom- råde	nom.dia. mm [in]	ø 2,4 [3/32"] til ø 4,8 [3/16"]			ø 4,8 [3/16"] til ø 6,4 [1/4"]	

2.1.3.

Batteripakke*				
Batteritype		Li-ion		
Spenning	V_{DC}	18 nom /20 maks		
Kapasitet	Ah	2,0/3,0/4,0		
Vekt	Kg	0,40/0,64/0,61		
Ladevarighet**	min	30/45/60		
Lader*		NA	JP	QW/GB/XE
Batteritype		Li-ion	Li-ion	Li-ion
Batteritype Nettspenning	V_{AC}	120	100	230
Inngangsfrekvens	Hz	60	50/60	50
Vekt	kg	0,50	0,50	0,50

Sikringer

Europa	230 V verktøy 10 Ampere, nett
Storbritannia og Irland	230 V verktøy 3 Amperes i plugger

*PB-serien av verktøy er kompatible med DEWALT®/POP®Avdel® 18V nom/20V maks Li-Ion batterier av glidetype

**Ladevarighet er basert på DCB115 DEWALT® ladeenheter

2.1.4.

Anslåtte nagler pr. lading				
	Nom. Naglediam. mm [in]	Batteri 2,0Ah	Batteri 3,0Ah	Batteri 4,0Ah
PB2500	ø 2,4 [3/32]	1 700	2 600	3 400
	ø 3,2 [1/8]	1 600	2 400	3 200
	ø 4,0 [5/32]	1 400	2 200	2 800
	ø 4,8 [3/16]	1 200	1 800	2 400
PB3400	ø 4,8 [3/16]	1 000	-	2 000
	ø 6,4 [1/4]	500	-	1 000

Merk: Disse verdiene er bare retningsgivende og estimatene er basert på et fullt oppladet batteri. Resultatene kan variere avhengig av naglemateriale, tilstand av verktøy/batteri og arbeidsforholdene.

2.2 PLASSERINGSSPESIFIKASJONER

Nagletype	MONTERINGSKAPASITET										
	PB2500							PB3400			
	2,0 mm	2,4mm [3/32"]	3,0 mm	3,2mm [1/8"]	4,0mm [5/32"]	4,8mm [3/16"]	5,0/6,0/7,0 mm	4,8mm [3/16"]	6,0 mm	6,4mm [1/4"]	8,0/9,0 mm
ÅPEN ENDE	●	●		●	●	●		●		●	
LUKKET ENDE				●	●	●		●		●	
AVEX®/ STAVEX®			●	●	●	●		●		●	
AVINOX®/ AVIBULB®				●	●	●		●	●	●	
HR/HT				●	●	●		●		●	
INTERLOCK®						●				●	
HEMLOK®										●	
KLAMP-TITE®/ KTR						●		●		●	
BULBEX®/ LS/TL				●	●	●		●			
MONOBOLT®						●		●		●	
MULTI-GRIP				●	●	●		●			
PULL-THRU (PT)			●	●							
Q RIVET				●	●	●		●		●	
T-LOK®						●		●			
T Rivet						●		●			
AVSEAL® II					●		●			●	●

Merk: For detaljer om neseutstyr, se tilbehørshåndboken.

2.3 INNHOLD I PAKKEN

Denne pakken inneholder:

- 1 trådløst installasjonsverktøy**
- 1 lader
- 1 eller flere lithium-ion-batteripakke(r)*
- 1 sett neseutstyrstilbehør
- 1 settboks
- 1 Instruksjonshåndbok

*Antall og type Li-Ion-batteripakke avhenger av modellnummer og salgsregion. Kontakt din lokale videreforsandler for detaljer og alternativer

**Hvis kjøpt modellnummer er bare verktøy, vil det trådløse installasjonsverktøyet leveres med et standard sett på 6,4mm [1/4"] åpen ende neseutstyr installert.

2.4 LISTE OVER HOVEDKOMPONENTER (for fullstendig verktøysdiagram og stykkliste, se servicehåndbok)

ProSet® PB2500-tegning finnes inne i **frontomslaget**

ProSet® PB3400-tegning finnes inne i **bakomslaget**

A	Nesestykker	O	Batteriladerkontakt
B	Nesehus	P	Kjefststyring
C	Nesehus-mutter	Q	Kjefter
D	Oppsamlerlås	R	Kjeftskyver
E	Oppsamlerlokk	S	Fjær
E2	Hurtigutløsende oppsamler	T	Trekkhode
F	Kroktilbehørsfeste	U	Frontclutch
G	Motorhus	V	Halestyring
H	Ventilasjonsåpning	W	Oppsamlerplass
I	Håndtak	Y	Nagle
J	Bryter	Z	Kjeftskyvermodul
K	Batteripakke	AA	Spindelclutch
L	Håndbok	AB	Spindelclutchfjær
M	Ladelampe	AC	Trekkhodemodul
N	Lader	AD	Girhus

2.5 EKSTRAUTSTYR



ADVARSEL: Siden tilbehør som ikke leveres av POP® Avdel® ikke er testet med dette produktet, kan det være farlig å bruke slikt tilbehør. Reduser risikoen for personskade ved å kun bruke tilbehør som anbefales av POP® Avdel® sammen med dette produktet.

Ta kontakt med en forhandler for informasjon om ekstrautstyr.



ADVARSEL: For å redusere risikoen for alvorlige personskader, koble fra batteripakken før du gjør justeringer eller setter på / tar av tilbehør eller ekstrautstyr.

For en fullstendig liste over neseutstyr og annet tilgjengelig tilbehør for PB-serien, gå til vår nettside <http://www.stanleyengineeredfastening.com/resource-center/document-library>

3. Bruk og oppsett av verktøyet

PB-serien av verktøy er utviklet for installasjon av STANLEY Engineered Fastening blindfester.

SKAL IKKE brukes under våte forhold eller ved nærvær av brennbare væsker eller gasser.



LES ALLE SIKKERHETSADVARSLER OG INSTRUKSJONER FØR VERKTØYET TAS I BRUK.

Elektrisk sikkerhet

Den elektriske motoren er blitt konstruert for kun én spenning. Alltid kontroller at spenningen til batteripakken samsvarer med spenningen på merkeskiltet. Sørg også for at spenningen på laderen samsvarer med spenningen på strømmettet.



Din DEWALT®-lader er dobbeltisolert i samsvar med EN60335; det trengs derfor ikke noen jordledning.

Bruk av skjøteledning

Skjøteledning bør ikke brukes hvis det ikke er absolutt nødvendig. Bruk en godkjent skjøteledning som egner seg for kraftforsyningen til din lader (se Tekniske data). Minimum størrelse på lederen er 1 mm²; maksimum lengde er 30 m.

Alltid vikle ut kabelen fullstendig når du bruker en kabeltrommel.

Før bruk

- Velg relevant størrelse av neseutstyr og sett det på
- Sikre at batteriet er fulladet
- Sett batteripakken inn i verktøyet
- Trekk raskt i avtrekkeren og slipp den igjen for å sette verktøyet i utgangsposisjon

4. Instruksjonshåndbok



Bruk alltid godkjent hørsels- og synsvern til alle tider ved bruk av installasjonsutstyret.



ADVARSEL: Før justering skal batteripakken alltid tas av.

4.1. NESEUTSTYR

ProSet® PB2500-tegning finnes inne i **frontomslaget**

ProSet® PB3400-tegning finnes inne i **bakomslaget**

Montere nesestykket (fig. 7).

- Velg korrekt nesestykke for naglen som skal monteres. Se tilbehørshåndboken for passende neseutstyr.
- Stram nesestykket (A) i nesehuset (B) ved å dreie det med urviseren med en 11 mm skiftenøkkel.

Monter kjeftskyver og halestyring

PB2500 (fig. 4 og 5)

- Velg korrekt kjeveskyver eller kjeveskyversett (R) som passer for det valgte nesestykket. Se tilbehørshåndboken for passende neseutstyr.
- Sett kjeveskyveren (R) inn i kjeftskyverfjæren (S).
- Monter kjeftsett (Q) og kjeftstyring (P) på frontclutch (U)

MERK: IKKE bruk skiftenøkkel til å montere kjeftstyring (P) på frontclutch (U). Manuell stramming av kjeftstyring (P) er nok til å låse på frontclutchen (U)

PB3400 (fig. 4 og 5)

- Velg korrekt kjeveskyver eller kjeveskyversett (R) og halestyring (V) som passer for det valgte nesestykket. Se tilbehørshåndboken for passende neseutstyr.

MERK: Halestyringen som leveres installert på verktøyet som kjøpt matcher det installerte nesestykket. Se tilbehørshåndboken for passende neseutstyr for det aktuelle delenummeret for halestyringen.

- Plasser halestyringen (V) inn i spindelen i girhuset (AD). Plasser spindelclutchfjæren (AB) og spindelclutchen (AA) over halestyringen (V) og stram trekkhodemodulen (AC) mot urviseren med en 24mm skiftenøkkel.
 - Sett kjeveskyveren (R) inn i kjeftskyverfjæren (S)
 - Monter kjeftsett (Q) og kjeftstyring (P) på trekkhode (T)
- MERK:** IKKE bruk skiftenøkkel til å montere kjeftstyring (P) på frontclutch (U). Manuell stramming av kjeftstyring (P) er nok til å låse på frontclutchen (U)

4.2. LADERE

Verktøyet ditt bruker en DEWALT®/POP® Avdel® lader. Sørg for å lese alle sikkerhetsinstruksjoner før du bruker laderen din. Laderen trenger ingen justeringer, og er designet til å være så enkle som mulig å bruke.





Ladeprosedyre (fig. 2)

- Plugg inn laderen i en passende stikkontakt før du setter inn batteripakken. (Se laderens spesifikasjoner i del 2)
- Sett batteripakken (K) i laderen, pass på at pakken sitter godt i laderen. Det røde (lade) lyset blinker kontinuerlig som indikasjon på at ladeprosessen er startet.
- Når ladingen er ferdig, indikeres dette ved at det røde lyset står på kontinuerlig. Pakken er fullt ladet, og kan brukes nå eller bli igjen i laderen.

MERK: For å sikre maksimum ytelse og levetid på Li-ion batteripakkene, lad opp batteriet fullstendig før første gangs bruk.

Ladeprosess

Se tabellen under for ladestatus på batteripakken.

Ladeindikasjon		
	lader	-----
	helt oppladet	-----
	forsinkelse for varm/kald pakke	-. . . . -
	problem pakke eller lader
	problem strømkabel

Denne laderen vil ikke lade en batteripakke med feil. Laderen vil indikere feilaktig batteripakke ved at den ikke lyser, eller ved å indikere blinkemønster for problem pakke eller lader.

MERK: Dette kan også tyde på et problem med laderen.

Dersom laderen indikerer et problem, ta med lader og batteripakke til et servicesenter for testing.

Forsinkelse for varm/kald pakke

Når laderen registrerer at batteriet er for varmt eller for kaldt, starter den automatisk en forsinkelse ved varm/kald pakke, og utsetter ladingen til batteriet har nådd en passende temperatur. Laderen kobler deretter automatisk til lademodus. Denne funksjonen sikrer maksimal levetid for batteriet.

En kald batteripakke vil lade med omtrent halve hastighetene av en varm batteripakke. Batteripakken vil lade langsommere gjennom hele ladesyklusen, og vil ikke gå tilbake til maksimal ladehastighet selv om batteriet blir varmt.

Lithium-Ion batteripakker

STANLEY Engineered Fastening PB-serie med Li-Ion-verktøy er designet med et elektronisk beskyttelsessystem som vil beskytte batteriet mot overlading, overoppvarming eller dyp utlading.

Verktøyet vil automatisk slå seg av når det elektroniske beskyttelsessystemet aktiveres. Hvis dette oppstår, må Li-Ion-batteriet settes i laderen til det er fulladet.

4.3 BATTERIPAKKER

Verktøyet ditt er utviklet for å fungere spesifikt med DEWALT®/POP® Avdel® 18V/20V maks Li-Ion batteripakker.

Hvordan sette inn og ta ut batteripakken fra verktøyet (fig. 3)

MERK: For best resultat, pass på at batteripakken er helt oppladet før bruk. Verktøyet vil slå seg av uten forvarsel når batteriet er fullt utladet.

FOR Å INSTALLERE BATTERIPAKKEN I VERKTØYETS HÅNDTAK

- Rett inn batteripakken (K) mot skinnene i håndtaket (fig. 3).
- Skyv den inn i håndtaket til batteripakken er godt festet i verktøyet, pass på at den ikke løsner.

FOR Å TA UT BATTERIPAKKEN FRA VERKTØYETS HÅNDTAK

- Trykk batteriets festeknapp og trekk batteriet bestemt ut av håndtaket.
- Sett batteripakken i laderen som beskrevet i laderavsnittet i denne håndboken.

Anbefalinger for lagring

- Den ideelle lagringsplassen er kjølig og tørr og ikke utsatt for direkte solskinn samt for sterk varme eller kulde. For optimal batteriyetelse og levetid bør batteripakker lagres i romtemperatur når de ikke er i bruk.
- For lang tids lagring, anbefales det for optimalt resultat å lagre en fullt ladet batteripakke på et kjølig og tørt sted uttatt av laderen.

MERK: Batteripakker bør ikke lagres fullt utladet. Batteripakken må lades opp igjen før bruk.

5. BRUKSPROSEDYRE



ADVARSEL: Ta alltid hensyn til sikkerhetsinstruksjonene og gjeldende forskrifter.



ADVARSEL: For å redusere risikoen for alvorlige personskader, koble fra batteripakken før du gjør justeringer eller setter på / tar av tilbehør eller ekstrautstyr.



ADVARSEL: For å redusere faren for alvorlig personskade skal man ALLTID ha hendene i korrekt posisjon.



ADVARSEL: For å redusere faren for personskade skal man **ALLTID** holde godt fast for å være forberedt på en plutselig reaksjon.

5.1 KORREKT HÅNDPLASSERING

Korrekt håndplassering krever en hånd på hovedhåndtaket (I), fig. 1.

5.2. BRUK AV VERKTØY

Installere en blindnagle (se fig. 8)

For å installere en blindnagle

- Sett popnaglen (Y) i nesestykket (A)
- Plasser verktøyet (fig.9)
- Trekk og hold bryteren (J) til naglen er helt satt på plass (**fig. 10**).
- Når blindnaglen (Y) er satt helt på plass, slipp bryteren (J). Verktøyet vil automatisk gå tilbake til startposisjonen. Kjernen vil automatisk slippes ned i kjernesamleren (W).

Dersom du slipper bryteren (J) før avslutningen på slaget, vil verktøyet straks gå tilbake til startposisjon. Dersom popnaglen (Y) ikke er satt helt på plass, gjenta trinnene over.

Nullstillingsfunksjon (fig. 9)

Dersom verktøyet ikke går tilbake til startposisjon etter at du slipper bryteren, eller stopper under innsetningen, nullstill verktøyet ved raskt å trekke og slippe bryteren (J). Hvis dette ikke løser problemet, ta ut batteriet, sett det inn igjen, og gjenta forrige trinn.

Hvis problemet fortsetter, ta kontakt med din lokale servicerepresentant.

Tømming av kjernesamleren (W) (fig. 6)

Kjernesamleren brukes for å samle opp rest-kjernene. Kjernesamleren må tømmes, hyppighet avhenger av størrelsen på popnaglene som brukes.

Nom. Naglediam.	Omtrentlig kapasitet (PB2500)	Omtrentlig kapasitet (PB3400)
2,4 mm (3/32")	600	Ikke aktuelt
3,2 mm (1/8")	360	Ikke aktuelt
4,0 mm (5/32")	200	Ikke aktuelt
4,8 mm (3/16")	150	190
6,4 mm (1/4")	Ikke aktuelt	100

- Vipp verktøyet bakover for å la alle rest-kjernene falle ned i kjernesamleren.
- Åpne kjernesamleren (W) ved å skyve samlerlåsen (D) mot nesehus-mutteren (C) og åpne lokket (E).
- Tøm rest-kjernene i en passende resirkuleringsbeholder eller søppelkasse
- For å lukke kjernesamleren (W), lukk lokket (E) til samlerlåsen (D) klikker på plass.

Alternativ hurtigutløsende kjernesamler (E2) (fig. 6a)

Når det alternative **hurtigutløsende** kjernesamlertilbehøret brukes med PB-serien av verktøy, kan kjernesamleren fjernes som følger:

- Vipp verktøyet bakover for å la alle rest-kjernene falle ned i kjernesamleren (E2).
- Grip kjernesamleren (E2) med en hånd og løsne samlerlåsen (D) med pekefingeren.
- Dra kjernesamleren (E2) opp og vekk fra verktøyet mens du vipper samleren litt bakover for å forhindre at kjerner ramler ut.
- For å sette samleren på plass, før den tilbake på verktøyet med åpningen mot fronten av verktøyet.
- Trykk samleren ned til du hører samlerlåsen (D) klikke på plass.

6. SERVICE PÅ VERKTØYET

6.1. VEDLIKEHOLDSINTERVALL

Punkt	Intervall
Generell inspeksjon av verktøy	Daglig
Rengjør og smør neseutstyr	5000 nagler
Rengjør og smør kuleskruen og trykklagere	50000 nagler*
*Det anbefales å kontakte et autorisert servicesenter	

6.2. RENGJØRING



Bruk ALLTID godkjent synsvern til alle tider ved rengjøring av utstyr

Verktøys ytre

Hold ventilasjonsåpningene (H) for den børsteløse motoren frie for støv og skitt. Om nødvendig, bruk en myk, fuktig klut for å fjerne støv og smuss fra ventilasjonsåpningene.

Blås smuss og støv ut av verktøyhuset med tørr luft så ofte som du ser at smuss legger seg i og rundt ventilasjonsåpningene (H).



ADVARSEL: Bruk godkjent øyebeskyttelse og godkjent støvmaske når du utfører denne prosedyren.



ADVARSEL: Aldri bruk oppløsningsmidler eller andre sterke kjemikalier for rengjøring av ikke-metalliske deler av verktøyet. Disse kjemikaliene kan svekke materialene brukt i disse delene. Bruk en klut fuktet kun med vann og mild såpe. Pass på at det aldri kommer væske inn i verktøyet. Legg aldri noen av verktøydelen i vann.

Rengjøring av neseutstyret (fig. 4 og 5)

- Løsne nesehus-mutteren (C). Ta av nesehuset (B).
- Trykk på frontclutchen (U) og løsne kjeftstyringen (P). Slipp frontclutchen (U).
- Ta av kjevene (Q) og kjeveskyveren (R).
- Ta av fjæren (S)
- Rengjør innsiden av nesehuset (B) med en tørr klut.
- Rengjør kjevene (Q) og kjeveskyveren (R) med en tørr klut. Bytt om nødvendig ut kjevene (Q) og kjeveskyveren (R).
- Rengjør trekkhodet (T) med en tørr klut.
- Påfør fett på innsiden av kjevestyringen (P) der kjevene (Q) er i kontakt. Molybdendisulfid-basert fett anbefales.
- Monter fjæren (S)
- Monter kjeveskyveren (R) og kjevene (Q)
- Trykk på frontclutchen (U) og stram kjeftstyringen (P). Slipp frontclutchen (U).
- Monter nesehuset (B). Trekk til nesehus-mutteren (C).
- Gjennomfør tilbakestilling av verktøyet for å sikre at det er i utgangsposisjon som beskrevet i avsnitt 5.2

Rengjøringsinstruksjoner for lader



ADVARSEL: Fare for elektrisk støt. Frakople laderen fra vekselstrømkontakten før rengjøring.

Smuss og fett kan fjernes fra eksteriøret av laderen ved bruk av en klut eller myk ikke-metallisk børste.

IKKE bruk vann eller andre rengjøringsmidler.

6.3 RESERVEDELER - VERKTØY

For reservedeler henviser vi deg til de spesifikke servicehåndbøkene som du kan finne på vår nettside på <http://www.stanleyengineeredfastening.com/resource-center/document-library>

6.4. OPPLADBAR BATTERIPAKKE

Denne langtids batteripakken må lades på nytt når den ikke lenger produserer nok strøm til jobber som enkelt kunne utføres tidligere. Ta hensyn til miljøet når batteripakken må kasseres:

- Lad batteripakken helt ut, og ta den ut av verktøyet.
- Li-Ion celler kan gjenbrukes. Lever dem til forhandleren eller en lokal gjenbruksstasjon. De innleverte batteripakkene vil gjenbrukes eller avfallsbehandles korrekt.

6.5. MILJØVERN

Separat innsamling. Dette produktet skal ikke kastes sammen med vanlig husholdningsavfall.



Hvis du en dag finner ut at POP®Avdel®-produktet må skiftes eller du ikke lenger har bruk for det, skal du ikke kaste det sammen med det vanlige husholdningsavfallet. Sørg for at produktet innsamles separat.

Separat innsamling av brukte produkter og pakkematerialer gjør det mulig å gjenvinne materialer og bruke dem på nytt. Gjenbruk av gjenvunne materialer reduserer forurensning og etterspørselen etter råvarer.



Lokale forskrifter kan inneholde bestemmelser om separat innsamling av elektriske produkter fra hjemmet, ved søppelfyllinger eller hos forhandleren når du kjøper et nytt produkt.

Finn nærmeste autoriserte servicesenter ved å ta kontakt med nærmeste

POP®Avdel®-kontor på adressen som er oppført i denne brukerhåndboken. Du finner også en liste over autoriserte servicesentre for POP®Avdel® og utførlig informasjon om service og kontaktpersoner på Internett på: **www.StanleyEngineeredFastening.com**

7. EU samsvarserklæring

Original

Vi, **Avdel UK Limited; Stanley House, Works Road, Letchworth Garden City, Hertfordshire, SG6 1JY UNITED KINGDOM**, erklærer, under vårt eneansvar, at produktet:

Beskrivelse	POP®Avdel® batteriverktøy for blindnagler
Merke/modell	ProSet® PB2500 eller ProSet® PB3400
Serienr.	

som denne erklæringen angår, er i samsvar med følgende standard:

2006/42/EC	Maskindirektivet Gjeldende er også "Statutory Instruments 2008 No 1597 - The Supply of Machinery (Safety) Regulations".
2014/30/EU	Elektromagnetisk kompatibilitets- (EMV) bestemmelsesdirektiv
2011/65/EU	RoHS Restriction of Hazardous Substances

og standarder:

ISO 12100:2010		
EN62841-1:2015		

Den tekniske dokumentasjonen er utformet i samsvar med vedlegg 1, avsnitt 1.7.4.1, i henhold til 2006/42/EU.

Produsent:

Naito Nobuharu

Senior Manager, R&D Engineering

Stanley Engineered Fastening, Nippon POP Rivets and Fasteners Ltd., Noyori-cho Hosoda, Toyohashi, Aichi 441-8540 JAPAN

Signatur	
Utgivelsessted	Japan
Utstedelsesdato	30. 10. 2016

Autorisert representant:

A. K. Seewraj

Technology Manager – EU Blind Fastening

Avdel UK Limited; Stanley House, Works Road, Letchworth Garden City, Hertfordshire, SG6 1JY UNITED KINGDOM



Dette utstyret er i samsvar med Maskindirektivet 2006/42/EU.

8. BESKYTT INVESTERINGEN DIN!

8.1. GARANTI FOR POP®AVDEL® NAGLEVERKTØY

STANLEY Engineered Fastening garanterer at alle verktøy er nøyaktig produsert og er frie for defekter som skyldes materiale eller produksjonsarbeid, ved normal bruk og vedlikehold i en periode på ett (1) år.

Vi vil utvide garantien på verktøyet ditt (batterier og lader ekskludert) fra ett (1) år til to (2) år når du registrerer verktøyet ditt online. (Ref. Del 8.2 på bunnen av denne siden.)

Denne garantien for nagleverktøy gjelder kun for den opprinnelige kjøperen av verktøyet.

Unntak:

Normal bruksslitasje.

Periodisk vedlikehold, reparasjon og skifte av reservedeler på grunn av normal slitasje dekkes ikke av garantien.

Feilbruk og misbruk.

Defekter eller skader som skyldes feilaktig bruk, feilaktig lagring, misbruk, uhell eller forsømmelse så som fysiske skader dekkes ikke av garantien.

Uautorisert vedlikehold og endringer.

Defekter eller skader som skyldes service, testing, justering, installasjon, vedlikehold, endringer eller modifikasjoner på noen som helst måte av andre enn STANLEY Engineered Fastening, eller et autorisert servicesenter, dekkes ikke av garantien.

Alle andre garantier, enten uttalte eller implisitte, inkludert garanti for salgbarhet eller egnethet for et spesielt formål, er herved ekskludert.

Dersom dette verktøyet svikter i garantiperioden, send det straks til ditt nærmeste autoriserte servicesentere. For en liste over POP®Avdel®-autoriserte servicesentere i USA eller Canada, kontakt oss på gratis telefon (877)364 2781.

Utenfor USA og Canada, se vår nettside **www.StanleyEngineeredFastening.com** for å finne din nærmeste STANLEY Engineered Fastening-representant.

STANLEY Engineered Fastening vil så skifte ut, uten noen kostnad, en del eller deler som vi finner å være defekt på grunn av feil ved materiale eller produksjon, og returnerer verktøyet uten kostnad. Dette er vår eneste forpliktelse under denne garantien. Under ingen omstendighet skal STANLEY Engineered Fastening være ansvarlig for andre følgeskader eller spesielle skader som følger av kjøp eller bruk av dette verktøyet.

8.2. REGISTRER DITT BLINDNAGLEVERKTØY ONLINE

For å registrere garantien online, besøk oss på

<http://www.stanleyengineeredfastening.com/popavdel-powertools/warranty-card>. Takk for at du valgte et STANLEY Engineered Fastenings POP®Avdel®-verktøy.

©2016 Stanley Black & Decker

Wszelkie prawa zastrzeżone.

Przedstawionych tutaj informacji nie wolno reprodukować ani upubliczniać w żaden sposób i żadnymi środkami (elektronicznymi lub mechanicznymi) bez uprzedniej wyraźnej pisemnej zgody STANLEY Engineered Fastening. Przedstawione informacje są oparte o dane znane w momencie wprowadzenia produktu. STANLEY Engineered Fastening stosuje politykę ciągłego doskonalenia produktów, dlatego produkty mogą podlegać zmianie. Informacje przedstawione w niniejszym dokumencie dotyczą produktu dostarczonego przez STANLEY Engineered Fastening. Z tej przyczyny firma STANLEY Engineered Fastening nie ponosi odpowiedzialności za żadne szkody wynikające z modyfikacji oryginalnych danych technicznych produktu.

Dołożono wszelkich starań, aby informacje zawarte w niniejszym dokumencie były odpowiednie. Mimo tego, STANLEY Engineered Fastening nie ponosi odpowiedzialności za żadne błędy dotyczące treści ani ich konsekwencje. STANLEY Engineered Fastening nie ponosi odpowiedzialności za szkody spowodowane działaniem osób trzecich. Nazwy robocze, nazwy handlowe, zarejestrowane znaki towarowe itp. stosowane przez STANLEY Engineered Fastening stanowią własność odpowiednich właścicieli zgodnie z prawodawstwem dotyczącym ochrony znaków towarowych.

SPIS TREŚCI

Uwaga: *Rysunki dotyczące ProSet® PB2500 znajdują się na rozkładanej wkładce przedniej strony okładki*
Rysunki dotyczące ProSet® PB3400 znajdują się na rozkładanej wkładce tylnej strony okładki

1. DEFINICJE DOTYCZĄCE BEZPIECZEŃSTWA.....	5
1.1 Ogólne zasady bezpieczeństwa.....	5
1.2 Eksploatacja i pielęgnacja elektronarzędzia.....	5
1.3 Ważne instrukcje dotyczące bezpieczeństwa wszelkich ładowarek akumulatorów	6
1.4 Ważne instrukcje dotyczące bezpieczeństwa wszelkich akumulatorów	7
1.5 Szczególne instrukcje dotyczące akumulatorów litowo-jonowych (Li-Ion)	8
1.6 Pozostałe zagrożenia	8
1.7 Etykiety i ikony	8
2. DANE TECHNICZNE.....	9
2.1 Dane techniczne	9
2.2 Dane techniczne dotyczące nitowania	11
2.3 Zawartość opakowania	11
2.4 Lista głównych komponentów	12
2.5 Akcesoria opcjonalne	12
3. EKSPLOATACJA I PRZYGOTOWANIE NARZĘDZIA	13
4. INSTRUKCJA OBSŁUGI	13
4.1 Osprzęt noska.....	13
4.2 Ładowarki.....	14
4.3 Akumulatory	15
5. PROCEDURA OBSŁUGI	15
5.1 Poprawne położenie rąk.....	16
5.2 Obsługa narzędzia	16
6. SERWISOWANIE NARZĘDZIA	17
6.1 Częstotliwość konserwacji.....	17
6.2 Czyszczenie	17
6.3 Części zamienne – narzędzia	18
6.4 Akumulator.....	18
6.5 Ochrona środowiska	18
7. DEKLARACJA ZGODNOŚCI WE	19
8. CHROŃ SWOJĄ INWESTYCJĘ.....	20
8.1 Gwarancja na nitownice POP® Avdel®	20
8.2 Zarejestruj swoją nitownicę w Internecie	20



Niniejszą instrukcję muszą przeczytać wszystkie osoby instalujące lub obsługujące to narzędzie, poświęcając szczególną uwagę poniższym zasadom bezpieczeństwa.

1. DEFINICJE DOTYCZĄCE BEZPIECZEŃSTWA

Definicje poniżej opisują wagę poszczególnych słów ostrzegawczych. Proszę przeczytać instrukcję i zwracać uwagę na te symbole.



NIEBEZPIECZEŃSTWO: Oznacza natychmiastowo niebezpieczną sytuację, która, jeśli jej się nie uniknie, **spowoduje śmierć lub poważne obrażenia ciała**.



PRZESTROGA: Oznacza potencjalnie niebezpieczną sytuację, która, jeśli jej się nie uniknie, **może** spowodować **mierne lub średniego stopnia obrażenia ciała**.



OSTRZEŻENIE: Oznacza potencjalnie niebezpieczną sytuację, która, jeśli jej się nie uniknie, **może** spowodować **śmierć lub poważne obrażenia ciała**.

UWAGA: Oznacza działania **niezwiązane z obrażeniami ciała**, które, jeśli ich się nie uniknie, **mogą** prowadzić do **uszkodzenia mienia**.



Oznacza ryzyko porażenia prądem



Oznacza ryzyko pożaru

Błędna eksploatacja lub konserwacja tego produktu może powodować poważne obrażenia ciała i uszkodzenia mienia. Należy przeczytać uważnie wszystkie ostrzeżenia i całość instrukcji obsługi przed rozpoczęciem użytkowania narzędzia. Podczas użytkowania narzędzi mechanicznych zawsze powinno się postępować zgodnie z podstawowymi zasadami bezpieczeństwa, aby zmniejszyć ryzyko obrażeń ciała.

1.1 OGÓLNE ZASADY BEZPIECZEŃSTWA



OSTRZEŻENIE! Przeczytać wszystkie ostrzeżenia i całość instrukcji. Postępowanie niezgodne z ostrzeżeniami lub instrukcjami może prowadzić do porażenia prądem, pożaru oraz/lub poważnych obrażeń ciała.

ZACHOWAĆ WSZYSTKIE OSTRZEŻENIA I INSTRUKCJE

Określenie "elektronarzędzie" w treści ostrzeżeń oznacza elektronarzędzie zasilane z sieci (przewodowe) lub elektronarzędzie akumulatorowe (zasilane z akumulatora).

- Nie stosować niezgodnie z przeznaczeniem, które polega na mocowaniu nitów zrywalnych STANLEY Engineered Fastening.
- Stosować jedynie części, elementy złączne i akcesoria zalecane przez producenta.
- Stosować elektronarzędzie jedynie z wyznaczonymi akumulatorami.

1.2 EKSPLOATACJA I PIEŁĘGNACJA ELEKTRONARZĘDZIA

- Przeszkolony personel musi utrzymywać narzędzie w bezpiecznym stanie technicznym przez cały czas i regularnie sprawdzać je pod kątem uszkodzeń i prawidłowego działania. Demontaż może przeprowadzać jedynie przeszkolony personel. Nie demontować tego narzędzia bez wcześniejszego zapoznania się z instrukcją konserwacji.
- Nie wolno modyfikować narzędzia w żaden sposób. Za wszelkie modyfikacje narzędzia wykonane przez klienta odpowiada wyłącznie klient. Wszelkie modyfikacje powodują unieważnienie wszelkich gwarancji.
- Odłączyć akumulator od narzędzia przed rozpoczęciem jakichkolwiek prac konserwacyjnych, prób regulacji, montażu lub demontażu zespołu noska.
- Przed użyciem sprawdzić części ruchome pod kątem błędnego ustawienia, uszkodzenia części oraz każdego innego nieprawidłowego stanu, który może mieć wpływ na funkcjonowanie narzędzia. Jeśli narzędzie jest uszkodzone, przed ponownym użyciem przekazać je do naprawy. Przed użyciem zdemontować wszelkie klucze regulacyjne.
- Przed użyciem sprawdzić akumulator pod kątem uszkodzeń. Nie upuszczać akumulatora. Silne uderzenie może spowodować uszkodzenia wewnętrzne i prowadzić do przedwczesnej usterki akumulatora.

- Miejsce pracy musi być czyste i dobrze oświetlone.
- Należy ubrać się odpowiednio. Nie zakładać luźnych ubrań ani biżuterii. Włosy, ubranie i rękawice trzymać z dala od ruchomych części. Luźne ubranie, biżuteria lub włosy mogą zostać wciągnięte przez ruchome części.
- Przyjąć stabilną pozycję lub pewnie stanąć przed rozpoczęciem obsługi narzędzia.
- Operatorzy i inne osoby znajdujące się w obszarze pracy muszą nosić okulary ochronne z osłonami bocznymi spełniające wymogi norm ANSI Z87.1 CAN/CSA Z94.3 lub inne atestowane okulary tego typu.
- Przed przejściem dalej zapewnić odpowiedni odstęp dla rąk operatora narzędzia.
- Nie obsługiwać narzędzia skierowanego w stronę osoby (osób).
- NIE obsługiwać narzędzia ze zdjętą obudową noska.
- Nie używać narzędzia ani ładowarki w atmosferze wybuchowej lub środowisku, w którym może dochodzić do narażenia na łatwopalne płyny lub gazy.
- Nie używać narzędzia ani ładowarki w środowisku, w którym może dochodzić do narażenia na wilgoć lub deszcz, aby uniknąć ryzyka porażenia prądem.
- Nie upuszczać narzędzia ani nie używać go jako młotka.
- Chronić otwory wentylacyjne przed zanieczyszczeniami i ciałami obcymi, ponieważ mogą one spowodować usterkę narzędzia.
- Utrzymywać uchwyty narzędzia w stanie suchym, czystym i wolnym od oleju i smaru.
- Podczas przenoszenia narzędzia z miejsca na miejsce trzymać ręce z dala od spustu, aby uniknąć niezamierzonego uruchomienia.
- Nigdy nie pozostawiać włączonego narzędzia bez nadzoru.
- Odlączać akumulator, gdy narzędzie nie jest używane.

1.3 WAŻNE INSTRUKCJE DOTYCZĄCE BEZPIECZEŃSTWA WSKAZUJĄCE NA WSKAZUJĄCE ŁADOWAREK AKUMULATORÓW ZACHOWAĆ NINIEJSZĄ INSTRUKCJĘ: Niniejsza instrukcja zawiera ważne instrukcje dotyczące bezpieczeństwa i obsługi zgodnych ładowarek (patrz Dane techniczne).

- Przed rozpoczęciem korzystania z ładowarki należy przeczytać całą instrukcję i ostrzeżenia na ładowarce, akumulatorze i produkcie zasilanym akumulatorem.



OSTRZEŻENIE: Ryzyko porażenia prądem. Nie pozwalać, aby do ładowarki przedostał się płyn. Może dojść do porażenia prądem.



OSTRZEŻENIE: Zalecamy korzystanie z wyłącznika różnicowo-prądowego uruchamiającego się przy natężeniu 30mA lub niższym.



PRZESTROGA: Ryzyko poparzenia. Aby ograniczyć ryzyko obrażeń ciała, należy ładować jedynie akumulatory DEWALT®/POP®Avdel®. Akumulatory innego typu mogą wybuchnąć, powodując obrażenia ciała i uszkodzenie mienia.



PRZESTROGA: Dzieci muszą znajdować się pod nadzorem, aby nie bawiły się urządzeniem.

UWAGA: W pewnych warunkach, kiedy ładowarka jest podłączona do zasilania, może dojść do zwarcia odsłoniętych styków ładowania w ładowarce spowodowanego przez ciało obce. Przewodzące ciała obce, takie jak, w szczególności, wata stalowa, folia aluminiowa lub nagromadzone cząstki metalowe należy trzymać z dala od komór ładowarki. Zawsze odłączyć ładowarkę od zasilania, kiedy w komorze ładowarki nie znajduje się akumulator. Odlączyć ładowarkę przed rozpoczęciem czyszczenia

- NIE próbować ładować akumulatora ładowarkami innymi niż podane w tej instrukcji. Ładowarka i akumulator są specjalnie przeznaczone do współpracy ze sobą.
- Te ładowarki nie są przeznaczone do użytku innego niż ładowanie akumulatorów DEWALT®/POP®Avdel®. Wszelkie inne zastosowanie może powodować ryzyko porażenia prądem i pożaru.
- Nie wystawiać ładowarki na działanie deszczu lub śniegu.

- Odlączając ładowarkę należy ciągnąć za wtyczkę, a nie za przewód. Zmniejsza to ryzyko uszkodzenia wtyczki i przewodu zasilania.
- Należy dopilnować, aby przewód znajdował się w miejscu, w którym nie zostanie nadeptnięty lub narażony na inne uszkodzenia i obciążenia, a także w którym nikt się o niego nie potknie.
- Nie wolno używać przedłużaczy, chyba że jest to absolutnie konieczne. Użycie błędnego przedłużacza może powodować ryzyko porażenia prądem i pożaru.
- Nie stawiać niczego na ładowarce ani nie umieszczać ładowarki na miękkiej powierzchni, która może zatkać otwory wentylacyjne i prowadzić do przegrzania wnętrza urządzenia. Umieścić ładowarkę w miejscu z dala od źródeł ciepła. Wentylacja ładowarki odbywa się poprzez szczeliny w górnej i dolnej powierzchni obudowy.
- Nie używać ładowarki z uszkodzonym przewodem lub wtyczką — wymienić je niezwłocznie.
- Nie używać ładowarki, jeśli została uderzona, upuszczona lub uszkodzona w inny sposób. Należy ją oddać do autoryzowanego centrum serwisowego.
- Nie wolno demontować ładowarki; należy ją zanieść do autoryzowanego centrum serwisowego, kiedy konieczna jest naprawa lub serwisowanie. Błędny ponowny montaż może powodować ryzyko porażenia prądem lub pożaru.
- Przed rozpoczęciem czyszczenia należy odłączyć ładowarkę od gniazdka. Ograniczy to ryzyko porażenia prądem. Wyjęcie akumulatora nie zmniejsza ryzyka.
- NIGDY nie próbować łączyć dwóch ładowarek.
- Ładowarka jest przeznaczona do pracy ze standardowym domowym zasilaniem sieciowym (patrz dane techniczne ładowarki). Nie podejmować prób użytkowania ładowarki z innym napięciem. Nie ma to zastosowania do ładowarki samochodowej.

1.4 WAŻNE INSTRUKCJE DOTYCZĄCE BEZPIECZEŃSTWA WSZELKICH AKUMULATORÓW

Zamawiając zamiennie akumulatory należy podać numer katalogowy i napięcie.

Akumulator nie jest całkowicie naładowany po wyjęciu z opakowania fabrycznego. Przed użyciem akumulatora i ładowarki przeczytać instrukcje dotyczące bezpieczeństwa poniżej. Następnie postępować zgodnie z opisanymi procedurami ładowania.

ZAPOZNAĆ SIĘ ZE WSZYSTKIMI INSTRUKCJAMI

- Nie ładować ani nie używać akumulatora w wybuchowym środowisku, tj. w obecności łatwopalnych płynów, gazów lub pyłów. Włożenie akumulatora do ładowarki lub jego wyjęcie z ładowarki może spowodować zapłon pyłów lub oparów.
- Nigdy nie wciskać na siłę akumulatora do ładowarki. Nie wolno w żaden sposób modyfikować akumulatora w celu dopasowania go do niezgodnej ładowarki, ponieważ akumulator może wybuchnąć, powodując poważne obrażenia ciała.
- Ładować akumulatory wyłącznie w ładowarkach DEWALT®/POP®Avdel®.
- NIE przyskać wodą ani nie zanurzać w wodzie lub innych płynach.
- Nie przechowywać ani nie używać narzędzia i akumulatora w miejscach, gdzie temperatura może osiągać lub przekraczać 40°C (104 °F) (np. w szopie lub metalowym budynku latem).
- Kiedy akumulator nie jest używany, należy przechowywać go z dala od innych przedmiotów metalowych, jak np. spinaczy do papieru, monet, kluczy, gwoździ, śrub i innych małych metalowych przedmiotów, które mogą spowodować zwarcie końcówek akumulatora.
- Nie wrzucać akumulatorów do wody.



OSTRZEŻENIE: Nigdy i pod żadnym pozorem nie podejmować prób otwierania akumulatora. Jeśli obudowa akumulatora jest pęknięta lub uszkodzona, nie wolno go wkładać do ładowarki. Nie wolno miazdżyć, upuszczać ani inaczej uszkadzać akumulatora. Nie wolno używać akumulatora lub ładowarki, które zostały silnie uderzone, upuszczone, przejechane lub inaczej uszkodzone (tzn. przebite gwoździem, uderzone młotkiem, nadeptnięte). Może dojść do porażenia prądem. Uszkodzone akumulatory należy przekazać do centrum serwisowego w celu recyklingu.



OSTRZEŻENIE: Ryzyko pożaru. Nie przechowywać ani nie przenosić akumulatora w taki sposób, aby metalowe przedmioty mogły zetknąć się z odsłoniętymi stykami akumulatora. Podczas transportu pojedynczych akumulatorów dopilnować, aby styki akumulatora były zabezpieczone i dobrze odizolowane od materiałów, które mogłyby się z nimi zetknąć i spowodować zwarcie.



PRZESTROGA: Kiedy nie jest używane, narzędzie należy położyć na boku na stabilnej powierzchni, gdzie nie będzie powodować zagrożenia przewrócenia lub potknięcia. Niektóre narzędzie wyposażone w duże akumulatory mogą stać pionowo postawione na akumulatorze, ale mogą łatwo zostać przewrócone.

1.5 SZCZEGÓLNE INSTRUKCJE DOTYCZĄCE AKUMULATORÓW LITOWO-JONOWYCH (LI-ION)

1. **Nie spalać akumulatora, nawet jeśli jest poważnie uszkodzony lub całkowicie zużyty.** Akumulatory mogą eksplodować w ogniu. Podczas spalania akumulatorów litowo-jonowych powstają toksyczne opary i materiały.
2. **Jeśli dojdzie do styczności płynu z akumulatora ze skórą, należy niezwłocznie przemyć miejsce styczności łagodnym mydłem i wodą.** Jeśli płyn z akumulatora dostanie się do oka, należy płukać otwarte oko przez 15 minut lub do momentu zaniku podrażnienia. Jeśli konieczna jest pomoc lekarska, należy poinformować lekarza, że elektrolit składa się z mieszaniny płynnych węglanów organicznych i soli litu.
3. **Zawartość otwartych ogniw akumulatora może powodować podrażnienie dróg oddechowych.** Należy zapewnić świeże powietrze. Jeśli objawy utrzymują się, uzyskać pomoc lekarską



OSTRZEŻENIE: Ryzyko poparzenia. Elektrolit może się palić w styczności z iskrą lub płomieniem.

1.6 POZOSTAŁE ZAGROŻENIA

Mimo stosowania odpowiednich przepisów bezpieczeństwa i urządzeń zabezpieczających, pewnego szacunkowego zagrożenia nie da się uniknąć. Takie zagrożenia to:

- Uszkodzenie słuchu.
- Ryzyko obrażenia ciała spowodowane wyrzuceniami w powietrze szczątkami.
- Ryzyko poparzenia w wyniku rozgrzania akcesoriów podczas obsługi.
- Ryzyko obrażenia ciała spowodowane długotrwałym użytkowaniem

1.7 ETYKIETY I IKONY



Oznaczenia na narzędziu

POŁOŻENIE KODU DATY: Kod Daty, zawierający także datę, rok, miesiąc i miejsce produkcji, jest wytłoczony na powierzchni obudowy łączącej narzędzie z akumulatorem.

Etykiety na ładowarce i akumulatorze

Poza piktogramami stosowanymi w tej instrukcji oznaczenia na ładowarce i akumulatorze zawierają następujące piktogramy.

	Przed rozpoczęciem użytkowania należy przeczytać instrukcję.		Nie narażać na działanie wody.
	Przed rozpoczęciem użytkowania należy przeczytać instrukcję.		Niezwłocznie wymieniać uszkodzone przewody.
	Ładowanie akumulatora.		Ładować tylko w temperaturze od 4°C do 40°C.
	Akumulator naładowany.		Akumulator należy utylizować z odpowiednią dbałością o środowisko.
	Opóźnienie gorącego/zimnego akumulatora.		Nie spalać akumulatorów.
	Problem z akumulatorem lub ładowarką.		Ładuje akumulatory litowo-jonowe.
	Problem z przewodem zasilania.		Czas ładowania podano w danych technicznych.
	Nie dotykać przedmiotami przewodzącymi prąd.		Tylko do użytku wewnątrz pomieszczeń.

	Nie ładować uszkodzonych akumulatorów.		Ładować akumulatory DEWALT®/POP®Avdel® tylko z użyciem wyznaczonych ładowarek DEWALT®/POP®Avdel®. Ładowanie akumulatorów innych niż wyznaczone akumulatory DEWALT®/POP®Avdel® z użyciem ładowarki DEWALT®/POP®Avdel® może spowodować ich wybuch lub prowadzić do innych niebezpiecznych sytuacji.
--	--	---	---

Polityka STANLEY Engineered Fastening

opiera się na ciągłym doskonaleniu i rozwoju naszych produktów i zastrzegamy sobie prawo do zmiany danych technicznych dowolnego produktu bez powiadomienia.

2. DANE TECHNICZNE

POD ŻADNYM POZOREM NIE WOLNO PRZEPROWADZAĆ ŻADNYCH CZYNNOŚCI KONSERWACYJNYCH ANI SERWISOWYCH POZA ZMIANĄ OSPRZĘTU NOSKA.

2.1 DANE TECHNICZNE

2.1.1.

		ProSet® PB2500	ProSet® PB3400
Napięcie	V	18 znam. /20 maks.	18 znam. /20 maks.
Typ		1/2	2
Typ akumulatora		Litowo-jonowy	Litowo-jonowy
Ciężar (bez akumulatora)	kg	1,35	1,77
Lpa (ciśnienie akustyczne)	dB(A)	74	77
Kpa (niepewność pomiaru ciśnienia akustycznego)	dB(A)	3	4
Lwa (moc akustyczna)	dB(A)	85	88
Kwa (niepewność pomiaru mocy akustycznej)	dB(A)	3	4

Całkowita wartość drgań (sumy wektorowe przyspieszeń mierzone czujnikiem triax) określona zgodnie z EN 60745:

Całkowita wartość emisji drgań ah

ah = m/s² < 2,5 < 2,5

Niepewność pomiaru K = m/s² 1,5 1,5

2.1.2.

Model		PB2500 2,0 Ah	PB2500 3,0 Ah	PB2500 4,0 Ah	PB3400 2,0 Ah	PB3400 4,0 Ah
Ciężar	kg [lbs]	1,7 [3,75]	2,0 [4,41]	2,0 [4,41]	2,1 [4,63]	2,4 [5,29]
Długość	mm [cale]	320 [12,6]	320 [12,6]	320 [12,6]	336 [13,2]	336 [13,2]
Wysokość	mm [cale]	240 [9,4]	260 [10,2]	260 [10,2]	255 [10,0]	255 [10,0]
Skok	mm [cale]	25 [0,984]	25 [0,984]	25 [0,984]	30 [1,181]	30 [1,181]
Siła zaciągania	N [lbf]	8 500 [1911]	8 500 [1911]	8 500 [1911]	18 000 [4047]	18 000 [4047]
Zakres nitów	śred. nom. mm [cale]	ø 2,4 [3/32"] do ø 4,8 [3/16"]			ø 4,8 [3/16"] do ø 6,4 [1/4"]	

2.1.3.

Akumulator*				
Typ akumulatora	Litowo-jonowy			
Napięcie	$V_{\text{prądu stałego}}$	18 znam. / 20 maks.		
Pojemność	Ah	2,0/3,0/4,0		
Ciężar	kg	0,40/0,64/0,61		
Czas ładowania**	min	30/45/60		
Ładowarka*		NA	JP	QW/GB/XE
Typ akumulatora	Litowo-jonowy		Litowo-jonowy	Litowo-jonowy
Napięcie sieciowe dla typu akumulatora	$V_{\text{prądu zmiennego}}$	120	100	230
Częstotliwość wejściowa	Hz	60	50/60	50
Ciężar	kg	0,50	0,50	0,50

Bezpieczniki

Europa Narzędzia 230 V, 10 Amperów, zasilanie sieciowe

Wielka Brytania i Irlandia Narzędzia 230 V, 3 Ampery, wtyczki

*Narzędzia z serii PB są zgodne z wsuwanymi akumulatorami litowo-jonowymi DEWALT®/POP®Avdel® 18 V znam./20 V maks.

** Czas ładowania w oparciu o ładowarkę DCB115 DEWALT®

2.1.4.

Szacowana liczba nitów na jedno ładowanie				
	Nom. śred. nitu mm [cale]	Akumulator 2,0 Ah	Akumulator 3,0 Ah	Akumulator 4,0 Ah
PB2500	∅ 2,4 [3/32]	1 700	2 600	3 400
	∅ 3,2 [1/8]	1 600	2 400	3 200
	∅ 4,0 [5/32]	1 400	2 200	2 800
	∅ 4,8 [3/16]	1 200	1 800	2 400
PB3400	∅ 4,8 [3/16]	1 000	-	2 000
	∅ 6,4 [1/4]	500	-	1 000

Uwaga: Te wartości mają jedynie wartość poglądową i zostały oszacowane przy założeniu stosowania całkowicie naładowanego akumulatora. Rezultaty mogą być różne w zależności od materiału, z jakiego wykonano nit, stanu narzędzia/akumulatora i środowiska pracy.

2.2 DANE TECHNICZNE DOTYCZĄCE NITOWANIA

Typ nitu/ średnica	ZAKRES STOSOWANIA										
	PB2500						PB3400				
	2,0 mm	2,4 mm [3/32"]	3,0 mm	3,2 mm [1/8"]	4,0 mm [5/32"]	4,8 mm [3/16"]	5,0/ 6,0/7,0 mm	4,8 mm [3/16"]	6,0 mm	6,4 mm [1/4"]	8,0/9,0 mm
NIT OTWARTY	●	●		●	●	●		●		●	
NIT ZAMKNIĘTY				●	●	●		●		●	
AVEX®/ STAVEX®			●	●	●	●		●		●	
AVINOX®/ AVIBULB®				●	●	●		●	●	●	
HR/HT				●	●	●		●		●	
INTERLOCK®						●				●	
HEMLOK®										●	
KLAMP-TITE®/ KTR						●		●		●	
BULBEX®/ LS/TL				●	●	●		●			
MONOBOLT®						●		●		●	
MULTI-GRIP				●	●	●		●			
PULL-THRU (PT)			●	●							
NIT Q				●	●	●		●		●	
T-LOK®						●		●			
T Rivet						●		●			
AVSEAL® II					●		●			●	●

Uwaga: Szczegółowe informacje dotyczące osprzętu noska zawiera instrukcja akcesoriów.

2.3 ZAWARTOŚĆ OPAKOWANIA

To opakowanie zawiera:

- 1 bezprzewodowe narzędzie instalacyjne**
- 1 ładowarka
- 1 lub więcej akumulatorów litowo-jonowych*
- 1 zestaw akcesoriów osprzętu noska
- 1 pudełko zestawu
- 1 Instrukcja obsługi

* Liczba i typ akumulatorów litowo-jonowych zależy od numeru modelu i regionu sprzedaży. Skontaktować się z lokalnym sprzedawcą, aby uzyskać szczegółowe informacje i dane dotyczące opcji

** Jeśli numer zakupionego modelu dotyczy samego narzędzia, wtedy tylko bezprzewodowe narzędzie instalacyjne będzie dostarczone ze standardowym zestawem osprzętu otwartego noska 6,4 mm [1/4"].

2.4 LISTA GŁÓWNYCH KOMPONENTÓW (kompletny rysunek narzędzia rozebranego oraz wykaz materiałów zawiera instrukcja serwisowa)

Rysunek ProSet® PB2500 znajduje się po wewnętrznej stronie **pierwszej strony okładki**

Rysunek ProSet® PB3400 znajduje się po wewnętrznej stronie **ostatniej strony okładki**

A	Noski	O	Złącze ładowarki
B	Obudowa noska	P	Prowadnica szczęk
C	Nakrętka obudowy noska	Q	Szczęki
D	Blokada kolektora	R	Popychacz szczęk
E	Przegroda kolektora	S	Sprężyna
E2	Łatwo otwierany kolektor	T	Głowica zaciągająca
F	Zaczep haka	U	Przednie sprzęgło
G	Obudowa silnika	V	Prowadnica końcowa
H	Wylotowy otwór wentylacyjny	W	Komora kolektora
I	Rączka	Y	Nit
J	Przełącznik	Z	Zespół popychacza szczęk
K	Akumulator	AA	Sprzęgło wrzeciona
L	Instrukcja	AB	Sprężyna sprzęgła wrzeciona
M	Dioda ładowarki	AC	Zespół głowicy zaciągającej
N	Ładowarka	AD	Obudowa przekładni

2.5 AKCESORIA OPCJONALNE



OSTRZEŻENIE: Ponieważ akcesoria inne niż oferowane przez POP®Avdel® nie zostały przetestowane w połączeniu z tym produktem, użytkowanie takich akcesoriów w połączeniu z tym narzędziem może być niebezpieczne. Aby ograniczyć ryzyko obrażeń ciała, w połączeniu z tym produktem należy stosować jedynie akcesoria zalecane przez POP®Avdel®.

Aby uzyskać więcej informacji o odpowiednich akcesoriach, proszę skontaktować się ze sprzedawcą.



OSTRZEŻENIE: Aby ograniczyć ryzyko poważnych obrażeń ciała, należy odłączyć akumulator przed rozpoczęciem regulacji lub odłączania/podłączania osprzętu lub akcesoriów.

Aby uzyskać kompletną listę elementów osprzętu noska i innych akcesoriów dostępnych dla urządzeń z serii PB, należy odwiedzić naszą witrynę internetową <http://www.stanleyengineeredfastening.com/resource-center/document-library>

3. Eksploatacja i przygotowanie narzędzia

Narzędzia z serii PB są przeznaczone do instalacji nitów zrywalnych STANLEY Engineered Fastening.

NIE używać w obecności wody ani łatwopalnych płynów lub gazów.



PRZED ROZPOCZĘCIEM KORZYSTANIA Z URZĄDZENIA PRZECZYTAĆ WSZYSTKIE OSTRZEŻENIA I INSTRUKCJE DOTYCZĄCE BEZPIECZEŃSTWA

Bezpieczeństwo elektryczne

Silnik elektryczny jest przeznaczony do pracy tylko z jednym napięciem. Należy zawsze sprawdzać, czy napięcie akumulatora jest zgodne z napięciem na tabliczce znamionowej. Należy zawsze dopilnować, aby napięcie ładowarki było zgodne z napięciem zasilania sieciowego.



Ładowarka DEWALT® jest podwójnie izolowana zgodnie z EN60335, dlatego korzystanie z przewodu uziemiającego nie jest konieczne.

Korzystanie z przedłużacza

Nie należy korzystać z przedłużacza, jeśli nie jest to absolutnie konieczne. Należy używać zatwierdzonego przedłużacza dopasowanego do mocy ładowarki (patrz dane techniczne). Minimalna średnica przewodu to 1 mm²; maksymalna długość to 30 m.

Podczas korzystania z kabla ze zwoju zawsze całkowicie rozwijać zwój.

Przed użyciem

- Wybrać i zamontować odpowiedni osprzęt noska
- Dopilnować, aby akumulator był całkowicie naładowany
- Włożyć akumulator do narzędzia
- Szybko pociągnij i zwolnij spust, aby przestawić narzędzie w położenie wyjściowe

4. Instrukcja obsługi



Zawsze nosić odpowiednie atestowane środki ochrony słuchu i wzroku przez cały czas korzystania ze sprzętu do instalacji.



OSTRZEŻENIE: Przed rozpoczęciem regulacji narzędzia należy zawsze odłączyć akumulator.

4.1. OSPRZĘT NOSKA

Rysunek **ProSet® PB2500** znajduje się po wewnętrznej stronie pierwszej strony okładki.

Rysunek **ProSet® PB3400** znajduje się po wewnętrznej stronie ostatniej strony okładki.

Montaż noska (rys. 7)

- Wybrać odpowiedni nosek dopasowany do używanego nitu. Skorzystać z instrukcji akcesoriów, aby uzyskać informacje o odpowiednim osprzęcie noska.
- Wkręcić nosek (A) w obudowę noska (B), obracając nim zgodnie ze wskazówkami zegara przy pomocy klucza 11 mm.

Montaż popychacza szczęk i prowadnicy końcowej

PB2500 (rys. 4 i 5)

- Wybrać poprawny popychacz szczęk lub zespół popychacza szczęk (R) dopasowany do wybranego noska. Skorzystać z instrukcji akcesoriów, aby uzyskać informacje o odpowiednim osprzęcie noska.
- Włożyć popychacz szczęk (R) w sprężynę popychacza szczęk (S).
- Zamontować ponownie zestaw szczęk (Q) i prowadnicę szczęk (P) na przednie sprzęgło (U).

UWAGA: NIE używać kluczy maszynowych do montażu prowadnicy szczęk (P) na przednie sprzęgło (U).
Ręczne dokręcenie prowadnicy szczęk (P) wystarczy do ich zablokowania na przednim sprzęgle (U).

PB3400 (rys. 4 i 5)

- Wybrać poprawny popychacz szczęk lub zespół popychacza szczęk (R) i prowadnicę końcową (V) dopasowane do wybranego noska. Skorzystać z instrukcji akcesoriów, aby uzyskać informacje o odpowiednim osprzęcie noska.

UWAGA: Prowadnica końcowa fabrycznie zamontowana na narzędziu w momencie zakupu pasuje do zainstalowanego noska. Skorzystać z instrukcji akcesoriów, aby uzyskać informacje o odpowiednim osprzęcie noska dla numeru części rzeczywiście zamontowanej prowadnicy końcowej.

- Umieścić prowadnicę końcową (V) we wrzecionie w obudowie przekładni (AD). Przełożyć sprężynę sprzęgła wrzeciona (AB) i sprzęgło wrzeciona (AA) przez prowadnicę końcową i dokręcić zespół głowicy zaciągającej (AC) przeciwnie do wskazówek zegara przy pomocy klucza 24 mm.
- Włożyć popychacz szczęk (R) w sprężynę popychacza szczęk (S).
- Zamontować ponownie zestaw szczęk (Q) i prowadnicę szczęk (P) na głowicy zaciągającej (T)

UWAGA: NIE używać kluczy maszynowych do montażu prowadnicy szczęk (P) na przednie sprzęgło (U). Ręczne dokręcenie prowadnicy szczęk (P) wystarczy do ich zablokowania na przednim sprzęgle (U).

4.2. ŁADOWARKI

To urządzenie korzysta z ładowarki DEWALT®/POP® Avdel®. Należy przeczytać wszystkie instrukcje dotyczące bezpieczeństwa przed rozpoczęciem korzystania z ładowarki. Ładowarka nie wymaga regulacji i jest przystosowana do jak najłatwiejszej obsługi.





Procedura ładowania (rys. 2)

- Podłączyć ładowarkę do odpowiedniego gniazdka przed włożeniem akumulatora. (Patrz dane techniczne ładowarki w rozdziale 2)
- Włożyć akumulator (K) do ładowarki, sprawdzając, czy akumulator jest włożony do końca do ładowarki. Czerwona dioda (ładowania) będzie migać nieprzerwanie, informując o rozpoczęciu ładowania.
- O zakończeniu ładowania informuje świecenie diody światłem stałym. Akumulator jest całkowicie naładowany i można go użyć od razu lub pozostawić w ładowarce.

UWAGA: Aby zapewnić maksymalną wydajność i trwałość akumulatorów litowo-jonowych, należy całkowicie naładować akumulator przed pierwszym użyciem.

Proces ładowania

Należy skorzystać z tabeli poniżej, aby uzyskać informacje o stanie naładowania akumulatora.

Wskaźnik ładowania		
	ładowanie w toku	--- -- --
	całkowicie naładowany	-----
	opóźnienie gorącego/zimnego akumulatora	---
	problem z akumulatorem lub ładowarką
	problem z przewodem zasilania

Ta ładowarka nie będzie ładować uszkodzonego akumulatora. Ładowarka wskaże na usterkę akumulatora, nie włączając diody lub wyświetlając wzór błysków dla problemu z akumulatorem lub ładowarką.

UWAGA: Może to także oznaczać problem z ładowarką.

Jeśli ładowarka wskazuje na problem, należy zanieść ładowarkę i akumulator do autoryzowanego centrum serwisowego w celu przetestowania.

Opóźnienie gorącego/zimnego akumulatora

Kiedy ładowarka wykryje, że akumulator jest za zimny lub za gorący, automatycznie uruchomi opóźnienie ładowania gorącego/zimnego akumulatora, wstrzymując ładowanie do momentu osiągnięcia przez akumulator żądanej temperatury. Ładowarka następnie automatycznie przełącza się na tryb ładowania akumulatora. Ta funkcja zapewnia maksymalną żywotność akumulatora. Zimny akumulator ładuje się z szybkością o około połowę niższą od ciepłego akumulatora. Akumulator będzie ładował się wolniej przez cały cykl ładowania i nie powróci do maksymalnej szybkości ładowania nawet po ogrzaniu się akumulatora.

Akumulatory litowo-jonowe

Narzędzia STANLEY Engineered Fastening z serii PB zasilane akumulatorami litowo-jonowymi są wyposażone w elektroniczny system bezpieczeństwa chroniący akumulator przed przeładowaniem, przegrzaniem lub nadmiernym rozładowaniem.

Narzędzie wyłączy się automatycznie, jeśli uruchomi się elektroniczny system bezpieczeństwa. Jeśli tak się stanie, należy włożyć akumulator litowo-jonowy do ładowarki, aż do całkowitego naładowania.

4.3 AKUMULATORY

To narzędzie jest przeznaczone do pracy wyłącznie z akumulatorami litowo-jonowymi DEWALT®/POP® AVdel® o napięciu maks. 18 V/20 V.

Wkładanie i wyjmowanie akumulatora do/z narzędzia (rys. 3)

UWAGA: Aby uzyskać najlepsze rezultaty, należy dopilnować, aby akumulator był całkowicie naładowany. Kiedy akumulator ulegnie całkowitemu rozładowaniu, narzędzie wyłączy się bez ostrzeżenia.

ABY ZAINSTALOWAĆ AKUMULATOR W RĄCZCE

- Dopasować akumulator (K) do szyn wewnątrz rączki narzędzia (rys. 3).
- Wsunąć akumulator w rączkę, aż do dobrego zamocowania w narzędziu i sprawdzić, czy akumulator jest dobrze zamocowany.

ABY WYJĄĆ AKUMULATOR Z RĄCZKI

- Nacisnąć przycisk zwalniania akumulatora i silnie wyciągnąć akumulator z rączki narzędzia.
- Włożyć akumulator do ładowarki zgodnie z opisem w rozdziale dotyczącym ładowarki w niniejszej instrukcji.

Zalecenia dotyczące przechowywania

- Najlepszym miejscem przechowywania jest miejsce chłodne, suche i chronione przed bezpośrednim nasłonecznieniem oraz nadmiernym gorącem i zimnem. Aby zapewnić optymalną wydajność i żywotność akumulatora, należy przechowywać akumulatory w temperaturze pokojowej, kiedy nie są używane.
- W celu długotrwałego przechowywania i uzyskania optymalnych rezultatów zaleca się umieszczenie całkowicie naładowanych akumulatorów w chłodnym i suchym miejscu poza ładowarką.

UWAGA: Akumulatorów nie należy przechowywać w stanie całkowicie rozładowanym. Akumulator wymaga naładowania przed ponownym użyciem.

5. PROCEDURA OBSŁUGI



OSTRZEŻENIE: Należy zawsze przestrzegać instrukcji dotyczących bezpieczeństwa i obowiązujących przepisów.



OSTRZEŻENIE: Aby ograniczyć ryzyko poważnych obrażeń ciała, należy odłączyć akumulator przed rozpoczęciem regulacji lub odłączania/podłączania osprzętu lub akcesoriów.



OSTRZEŻENIE: Aby ograniczyć ryzyko poważnych obrażeń ciała, **NALEŻY ZAWSZE** stosować poprawne położenie rąk.



OSTRZEŻENIE: Aby ograniczyć ryzyko poważnych obrażeń ciała, **NALEŻY ZAWSZE** mocno trzymać narzędzie, co pozwoli na reakcję w razie nagłego ruchu narzędzia.

5.1 POPRAWNE POŁOŻENIE RĄK

Poprawne położenie rąk polega na tym, że jedna dłoń musi znajdować się na głównej rączce (I) rys. 1.

5.2. OBSŁUGA NARZĘDZIA

Mocowanie nitu zrywalnego (patrz rys. 8)

Aby zamocować nit zrywalny.

- Włożyć trzpień nitu zrywalnego (Y) w nosek (A)
- Ustawić narzędzie (rys. 9)
- Nacisnąć i przytrzymać przełącznik spustowy (J), aż nit zostanie całkowicie wprowadzony w obrabiany przedmiot (rys. 10).
- Jeśli nit zrywalny (Y) został wprowadzony całkowicie, należy zwolnić przełącznik (J). Narzędzie automatycznie powróci w położenie wyjściowe. Trzpień automatycznie wpadnie do kolektora trzpieni (W).

Zwolnienie przełącznika (J) przed zakończeniem cyklu montażowego spowoduje natychmiastowy powrót narzędzia do położenia wyjściowego. Jeśli nit zrywalny (Y) nie został wprowadzony całkowicie, należy powtórzyć poprzednie kroki.

Funkcja przestawiania w położenie wyjściowe (rys. 9)

Jeśli narzędzie nie powróci w położenie wyjściowe po zwolnieniu przełącznika lub zatrzyma się podczas cyklu pracy, należy przestawić je w położenie wyjściowe, szybko naciskając i zwalnając przełącznik (J). Jeśli to nie rozwiąże problemu, wyjąć akumulator i włożyć go ponownie, a następnie powtórzyć powyższy krok. Jeśli problem pozostaje, skontaktować się z najbliższym serwisem.

Opróżnianie kolektora trzpieni (W) (rys. 6)

Kolektor trzpieni służy do zbierania pozostałych trzpieni. Kolektor trzpieni opróżnia się w zależności od rozmiaru używanych trzpieni zrywalnych.

Znam. śred. nitów w mm [calach]	Przybliżona pojemność (PB2500)	Przybliżona pojemność (PB3400)
2,4 mm (3/32")	600	Nie dotyczy
3,2 mm (1/8")	360	Nie dotyczy
4,0 mm (5/32")	200	Nie dotyczy
4,8 mm (3/16")	150	190
6,4 mm (1/4")	Nie dotyczy	100

- Odchylić narzędzie wstecz, aby wszystkie zużyte trzpień mogły wpaść do kolektora trzpieni.
- Otworzyć kolektor trzpieni (W), przesuując blokadę kolektora (D) w kierunku nakrętki obudowy noska (C), a następnie podnieść pokrywę (E).
- Wysypać zużyte trzpień do odpowiedniego pojemnika do recyklingu lub pojemnika na odpady
- Aby zamknąć kolektor trzpieni (W), opuszczać pokrywę (E), aż blokada kolektora (D) zablokuje się w poprawnym położeniu.

Opcjonalny szybko odłączany kolektor trzpieni (E2) (rys. 6a)

W przypadku korzystania z opcjonalnego **szybko odłączanego** kolektora trzpieni w połączeniu z narzędziami z serii PB, kolektor trzpieni odłącza się w następujący sposób:

- Odchylić narzędzie wstecz, aby wszystkie zużyte trzpień mogły wpaść do kolektora trzpieni (E2).
- Chwyć kolektor trzpieni (E2) jedną ręką i zwolnić blokadę kolektora (D) palcem wskazującym.
- Pociągnąć kolektor trzpieni (E2) do góry i w kierunku od narzędzia, przechylając lekko kolektor do tyłu, aby trzpień nie wypadły.
- Aby zamontować kolektor na miejsce, wsunąć go z powrotem w narzędzie, z otworem skierowanym do przodu narzędzia.
- Dociskać kolektor w dół, aż do usłyszenia zatrzaśnięcia się blokady kolektora (D) na miejsce.

6. SERWISOWANIE NARZĘDZIA

6.1. CZĘSTOTLIWOŚĆ KONSERWACJI

Pozycja	Częstotliwość
Ogólna kontrola narzędzia	Codziennie
Oczyszczyć i nasmarować osprzęt noska	5 000 nitów
Oczyszczyć i nasmarować śrubę z nakrętką kulową i łożysko oporowe	50 000 nitów*
*Zalecamy kontakt z autoryzowanym centrum serwisowym	

6.2. CZYSZCZENIE



ZAWSZE nosić odpowiednie atestowane środki ochrony wzroku przez cały czas wykonywania czyszczenia

Zewnętrzne powierzchnie narzędzia

Utrzymywać wylotowe otwory wentylacyjne silnika bezszczotkowego (H) w stanie wolnym od kurzu, pyłu i zanieczyszczeń. W razie potrzeby należy użyć miękkiej i wilgotnej ściereczki do usunięcia kurzu i zabrudzeń z otworów wentylacyjnych. Należy wydmuchiwać kurz i zabrudzenia z głównej obudowy narzędzia przy pomocy suchego powietrza zawsze po zauważeniu nagromadzenia się zabrudzeń wewnątrz wylotowych otworów wentylacyjnych i wokół nich (H).



OSTRZEŻENIE: Należy nosić odpowiednią ochronę oczu i zatwierdzoną maskę przeciwpyłową podczas tej procedury.



OSTRZEŻENIE: Nigdy nie wolno używać rozpuszczalników ani innych agresywnych środków chemicznych do czyszczenia części narzędzia niewykonanych z metalu. Takie środki chemiczne mogą osłabić materiał, z jakiego wykonano te części. Należy użyć ściereczki zwilżonej wodą i namydlonej łagodnym mydłem. Nie pozwolić, by jakikolwiek płyn przedostał się do wnętrza narzędzia, ani aby żaden element narzędzia został zanurzony w płynie.

Czyszczenie osprzętu noska (rys. 4 i 5)

- Poluzować nakrętkę obudowy noska (C). Zdemontować obudowę noska (B).
- Nacisnąć przednie sprzęgło (U) i poluzować prowadnicę szczęk (P). Zwolnić przednie sprzęgło (U).
- Zdemontować szczęki (Q) i popychacz szczęk (R).
- Wymontować sprężynę (S)
- Oczyszczyć wnętrze obudowy noska (B) suchą ściereczką.
- Oczyszczyć szczęki (Q) i popychacz szczęk (R) suchą ściereczką. W razie potrzeby zamontować szczęki (Q) i popychacz szczęk (R) na miejsce.
- Oczyszczyć głowicę zaciągającą (T) suchą ściereczką.
- Nałożyć smar na wewnętrzną stronę prowadnicy szczęk (P) w miejscu, gdzie prowadnica styka się ze szczękami (Q). Zalecamy użyć smaru na bazie dwusiarczku molibdenu.
- Zamontować sprężynę (S)
- Zamontować popychacz szczęk (R) i szczęki (Q)
- Nacisnąć przednie sprzęgło (U) i dokręcić prowadnicę szczęk (P). Zwolnić przednie sprzęgło (U).
- Zamontować obudowę noska (B). Dokręcić nakrętkę obudowy noska (C).
- **Użyć funkcji resetowania narzędzia, aby narzędzie koniecznie znalazło się w położeniu wyjściowym zgodnie z opisem w rozdziale 5.2**

Instrukcja czyszczenia ładowarki



OSTRZEŻENIE: Ryzyko porażenia prądem. Przed rozpoczęciem czyszczenia należy odłączyć ładowarkę od zasilania sieciowego.

Zabrudzenia i smar można usunąć z powierzchni ładowarki za pomocą ściereczki lub miękkiego pędzla niewykonanego z metalu.

NIE WOLNO używać wody ani środków czyszczących.

6.3 CZĘŚCI ZAMIENNE – NARZĘDZIA

Informacje na temat części zamiennych podane są w określonych instrukcjach serwisowych dostępnych na naszej witrynie internetowej pod adresem <http://www.stanleyengineeredfastening.com/resource-center/document-library>

6.4. AKUMULATOR

Ten akumulator o wysokiej trwałości należy ładować, gdy jego poziom naładowania nie zapewnia odpowiedniej mocy do wykonywania prac wcześniej wykonywanych bez problemu. Po zakończeniu okresu użytkowania należy oddać go do utylizacji w sposób bezpieczny dla środowiska:

- Całkowicie rozładować akumulator, a następnie wyjąć go z narzędzia.
- Ogniwa litowo-jonowe nadają się do recyklingu. Proszę przekazać je do sprzedawcy lub lokalnego punktu zbiórki akumulatorów. Zebrane akumulatory zostaną oddane do recyklingu lub poddane odpowiedniej utylizacji.

6.5. OCHRONA ŚRODOWISKA

Zbiórka selektywna. Tego produktu nie wolno wyrzucać wraz ze zwykłymi odpadami z gospodarstw domowych.



Jeśli pewnego dnia okaże się, że produkt POP®Avdel® należy wymienić, lub stwierdzi się, że jest już nieprzydatny, proszę nie wyrzucać go wraz z odpadami z gospodarstwa domowego. Należy przekazać produkt do punktu zbiórki selektywnej.

Zbiórka selektywna zużytych produktów i opakowań pozwala na recykling i ponowne wykorzystanie materiałów. Odzysk materiałów pozwala zapobiegać zanieczyszczeniu środowiska i ogranicza zapotrzebowanie na nowe surowce.



Lokalne przepisy mogą wymagać zbiórki selektywnej urządzeń elektrycznych z gospodarstw domowych w miejscach zbiórki odpadów lub u sprzedawcy detalicznego podczas zakupu nowego produktu.

Można sprawdzić lokalizację najbliższego autoryzowanego punktu naprawczego, kontaktując się z biurem POP®Avdel® pod adresem podanym w instrukcji. Lista autoryzowanych punktów naprawczych POP®Avdel® i pełne informacje dotyczące obsługi posprzedażnej wraz z danymi kontaktowymi znajdują się na poniższej stronie internetowej:

www.StanleyEngineeredFastening.com

7. Deklaracja Zgodności WE

Tłumaczenie oryginału

My, **Avdel UK Limited; Stanley House, Works Road, Letchworth Garden City, Hertfordshire, SG6 1JY WIELKA BRYTANIA**, oświadczamy na własną odpowiedzialność, że produkt:

Opis	Nitownica akumulatorowa POP®Avdel® do nitów zrywalnych
Marka/Model	ProSet® PB2500 lub ProSet® PB3400
Nr seryjny	

którego dotyczy niniejsza deklaracja, jest zgodny z następującymi normami:

2006/42/WE	Dyrektywa maszynowa Przepisy Wielkiej Brytanii dotyczące zapewniania bezpieczeństwa maszyn (UK Statutory Instruments 2008 No 1597 - The Supply of Machinery (Safety) Regulations refers.)
2014/30/UE	Dyrektywa w sprawie kompatybilności elektromagnetycznej
2011/65/UE	RoHS (w sprawie ograniczenia stosowania substancji niebezpiecznych)

oraz normy:

ISO 12100:2010		
EN62841-1:2015		

Dokumentacja techniczna została sporządzona zgodnie z punktem 1.7.4.1 Załącznika 1 dyrektywy 2006/42/WE.

Producent:

Naito Nobuharu

Senior Manager, R&D Engineering

STANLEY Engineered Fastening, Nippon POP Rivets and Fasteners Ltd., Noyori-cho Hosoda, Toyohashi, Aichi 441-8540 JAPONIA

Podpis	
Miejsce wydania	Japonia
Data wydania	30. 10. 2016

Autoryzowany przedstawiciel:

A. K. Seewraj

Technology Manager – EU Blind Fastening

Avdel UK Limited; Stanley House, Works Road, Letchworth Garden City, Hertfordshire, SG6 1JY WIELKA BRYTANIA



Ta maszyna jest zgodna z dyrektywą maszynową 2006/42/WE.

8. CHROŃ SWOJĄ INWESTYCJĘ!

8.1. GWARANCJA NA NITOWNICĘ POP®AVDEL®

STANLEY Engineered Fastening gwarantuje, że wszystkie narzędzia zostały wyprodukowane z należytą starannością i pozostaną wolne od wad materiałowych i wad wykonania w warunkach normalnego użytkowania i serwisowania przez okres jednego (1) roku.

Wydłużymy gwarancję na narzędzie (nie wliczając akumulatorów i ładowarki) z jednego (1) roku do dwóch (2) lat po rejestracji narzędzia w Internecie. (Patrz punkt 8.2 na dole tej strony.)

Niniejsza gwarancja na nitownicę ma zastosowanie do pierwszego nabywcy narzędzia.

Wyjątki:

Normalne zużycie

Konserwacja okresowa oraz naprawa i wymiana części spowodowane normalnym zużyciem nie są objęte gwarancją.

Użytkowanie niezgodnie z przeznaczeniem

Uszkodzenia i usterki wynikające z błędnego użytkowania, przechowywania, użytkowania niezgodnie z przeznaczeniem, wypadku lub zaniedbania, jak np. uszkodzenia fizyczne, nie są objęte gwarancją.

Nieuprawnione serwisowanie lub modyfikacja.

Uszkodzenia lub usterki wynikające z serwisowania, próbnej regulacji, instalacji, konserwacji, jakichkolwiek zmian lub modyfikacji przeprowadzonych przez osobę inną niż pracownik STANLEY Engineered Fastening lub pracownik autoryzowanego centrum serwisowego tej firmy nie są objęte gwarancją.

Wszelkie inne oświadczenia i zapewnienia, wyrażone lub domniemane, w tym gwarancje przydatności do sprzedaży lub do określonego celu są niniejszym wyłączone.

Jeśli wystąpi usterka podczas gwarancji, proszę niezwłocznie przekazać narzędzie do najbliższego autoryzowanego centrum serwisowego. Aby uzyskać listę autoryzowanych centrów obsługi POP®Avdel® w USA lub Kanadzie, proszę skontaktować się z nami pod bezpłatnym numerem (877)364 2781.

Poza USA i Kanadą proszę wejść na naszą stronę www.StanleyEngineeredFastening.com, aby odszukać najbliższe centrum obsługi STANLEY Engineered Fastening.

STANLEY Engineered Fastening następnie wymieni bezpłatnie każdą część lub wszystkie części, jakie uzna za wadliwe w wyniku wad materiałowych lub wykonania i zwróci narzędzie na własny koszt. Powyższe zobowiązanie stanowi jedyne zobowiązanie zgodnie z niniejszą gwarancją. W żadnym razie STANLEY Engineered Fastening nie odpowiada za żadne szkody szczególne lub wynikowe wynikające z zakupu lub eksploatacji tego narzędzia.

8.2. ZAREJESTRUJ SWOJĄ NITOWNICĘ W INTERNECIE.

Aby zarejestrować swoją gwarancję w Internecie, odwiedź naszą witrynę <http://www.stanleyengineeredfastening.com/popavdel-powertools/warranty-card>. Dziękujemy za wybranie narzędzia marki STANLEY Engineered Fastening's POP®Avdel®.

©2016 Stanley Black & Decker
 Todos os direitos reservados.

As informações fornecidas não podem ser reproduzidas e/ou tornadas públicas por qualquer forma ou qualquer meio (electrónica ou mecânica) sem a permissão prévia explícita e escrita por parte da STANLEY Engineered Fastening. As informações fornecidas têm como base em dados conhecidos aquando da introdução deste produto. A STANLEY Engineered Fastening segue uma política de melhoramento contínuo dos produtos e, por conseguinte, os produtos podem estar sujeitos a alterações. As informações fornecidas são aplicáveis ao produto tal como são fornecidas pela STANLEY Engineered Fastening. Por conseguinte, a STANLEY Engineered Fastening não pode ser responsabilizada por quaisquer desvios das especificações originais do produto.

As informações disponíveis foram criadas com o maior rigor possível. Assim, a STANLEY Engineered Fastening não aceita qualquer responsabilidade no que respeita a quaisquer erros das informações indicadas ou pelas consequências daí resultantes. A STANLEY Engineered Fastening não aceita qualquer responsabilidade por quaisquer danos resultantes das actividades executadas por terceiros. Os nomes autorizados, nomes comerciais, marcas registadas, etc. utilizados pela STANLEY Engineered Fastening não devem ser considerados como gratuitos, de acordo com a legislação no que respeita à protecção das marcas comerciais.

ÍNDICE

**Nota: Os desenhos respeitantes ao ProSet® PB2500 encontram-se no dobrável da primeira página
 Os desenhos respeitantes ao ProSet® PB3400 encontram-se no dobrável da última página**

1. DEFINIÇÕES DE SEGURANÇA	5
1.1 Segurança geral	5
1.2 Utilização e cuidados a ter com a ferramenta eléctrica.....	5
1.3 Instruções de segurança importantes para todos os carregadores de bateria	6
1.4 Instruções de segurança importantes para todas as baterias.....	7
1.5 Instruções de segurança específicas para baterias de iões de lítio (iões-lítio).....	8
1.6 Riscos residuais	8
1.7 Etiquetas e ícones	8
2. ESPECIFICAÇÕES.....	9
2.1 Dados técnicos	9
2.2 Especificações sobre instalação	11
2.3 Conteúdo da embalagem	11
2.4 Lista dos componentes principais.....	12
2.5 Acessórios opcionais	12
3. UTILIZAÇÃO E CONFIGURAÇÃO DA FERRAMENTA.....	13
4. INSTRUÇÕES DE FUNCIONAMENTO	13
4.1 Equipamento do bocal.....	13
4.2 Carregadores.....	14
4.3 Baterias.....	15
5. PROCEDIMENTO DE FUNCIONAMENTO.....	15
5.1 Posicionamento correcto das mãos	16
5.2 Funcionamento da ferramenta	16
6. ASSISTÊNCIA DA FERRAMENTA	17
6.1 Frequência das manutenções.....	17
6.2 Limpeza	17
6.3 Peças sobresselentes – Ferramentas.....	18
6.4 Bateria recarregável.....	18
6.5 Protecção do ambiente.....	18
7. DECLARAÇÃO DE CONFORMIDADE CE	19
8. PROTEJA O SEU INVESTIMENTO	20
8.1 Garantia da ferramenta de rebite POP®Avdel®	20
8.2 Registe a sua ferramenta de rebite cego online	20



Este manual de instruções deve ser lido por qualquer pessoal responsável pela instalação ou utilização desta ferramenta, com especial atenção às seguintes regras de segurança.

1. DEFINIÇÕES DE SEGURANÇA

As definições abaixo descrevem o nível de gravidade de cada palavra-sinal. Leia o manual e preste atenção a estes símbolos.



PERIGO: Indica uma situação de perigo iminente que, se não for evitada, **irá** resultar na **morte ou em ferimentos graves**.



AVISO: Indica uma situação de possível perigo que, se não for evitada, **pode** resultar em **ferimentos ligeiros ou moderados**.



AVISO: Indica uma situação de possível perigo que, se não for evitada, **pode** resultar na **morte ou em ferimentos graves**.

NOTIFICAÇÃO: Indica uma prática **não relacionada com ferimentos** que, se não for evitada, **pode** resultar em **danos materiais**.



Indica risco de choque eléctrico.



Indica risco de incêndio

A utilização ou manutenção inadequadas deste produto poderão resultar em ferimentos graves ou danos materiais. Antes de utilizar este equipamento, leia e compreenda todos os avisos e instruções de funcionamento. Quando utiliza ferramentas eléctricas, devem ser sempre tomadas precauções básicas de segurança para reduzir o ferimentos pessoais.

1.1 SEGURANÇA GERAL



AVISO! Leia todos os avisos de segurança e todas as instruções. O incumprimento dos avisos e instruções poderá resultar em choque eléctrico, incêndio e/ou ferimentos graves.

GUARDE TODOS OS AVISOS E INSTRUÇÕES PARA REFERÊNCIA FUTURA

O termo “ferramenta eléctrica” indicado no aviso diz respeito à sua ferramenta eléctrica alimentada a partir da rede eléctrica (com fio) ou ferramentas eléctricas alimentadas por baterias (sem fio).

- Não utilize o equipamento para outro efeito que não seja fixar rebites cegos da STANLEY Engineered Fastening.
- Utilize apenas as peças, fixadores e acessórios recomendados pelo fabricante.
- Utilize a ferramenta eléctrica apenas com baterias concebidas especificamente para o efeito.

1.2 UTILIZAÇÃO E CUIDADOS A TER COM A FERRAMENTA ELÉCTRICA

- A manutenção da ferramenta deve ser sempre efectuada num local de trabalho seguro e deve ser examinada em intervalos regulares em termos de danos e funcionamento por técnicos qualificados. Qualquer procedimento de desmontagem deverá ser realizado apenas por técnicos qualificados. Só deve desmontar esta ferramenta depois de consultar as instruções de manutenção.
- Não modifique a ferramenta de forma alguma. Se for efectuada qualquer modificação na ferramenta pelo cliente, este será o único responsável e quaisquer garantias aplicáveis serão anuladas.
- Desligue a bateria da ferramenta antes de efectuar qualquer manutenção, ajuste, instalação ou remoção de um conjunto de bocal.
- Antes de utilizar a ferramenta, verifique se as peças móveis da ferramenta estão alinhadas e não emperram, bem como se existem peças partidas ou quaisquer outras condições que possam afectar o funcionamento da mesma. Se a ferramenta apresentar danos, esta deve ser reparada pelo centro de assistência antes de voltar a utilizá-la. Retire qualquer chave de ajuste antes de utilizar a ferramenta.

- Antes de utilizar a ferramenta, inspeccione se apresenta danos. Não deixe cair a bateria. Um golpe forte pode causar danos internos e dar origem à falha prematura da bateria.
- Mantenha a área de trabalho limpa e devidamente iluminada.
- Use vestuário apropriado. Não use roupa larga nem jóias. Mantenha o cabelo, a roupa e as luvas afastados das peças móveis. As roupas largas, as jóias ou o cabelo comprido podem ficar presos nestas peças.
- Coloque-se numa posição firme ou estável antes de utilizar a ferramenta.
- As pessoas que utilizem a ferramenta e outras que estejam no local de trabalho devem usar óculos de segurança ou outros aprovados pela norma ANSI Z87.1 CAN/CSA Z94.3 com protecção lateral.
- Antes de continuar, é necessário que o utilizador da ferramenta tenha espaço adequado para manuseá-la.
- Não aponte a ferramenta ligada às pessoas.
- NÃO utilize a ferramenta sem a caixa do bocal.
- Não utilize a ferramenta ou o carregador num ambiente explosivo que permita a exposição a líquidos ou gases combustíveis.
- Não utilize a ferramenta ou o carregador num ambiente que permita a exposição a humidade ou chuva para evitar o risco de choque eléctrico.
- Não utilize a ferramenta de maneira abusiva, deixando-a cair ou utilizá-la como um martelo.
- Mantenha as aberturas de ventilação da ferramenta limpas de sujidade e substâncias estranhas, porque podem causar uma avaria da ferramenta.
- Mantenha as peças da ferramenta secas, limpas e sem óleo e massa lubrificante.
- Quando transportar a ferramenta de um local para outro, mantenha as mãos afastadas do gatilho para impedir qualquer activação inadvertida.
- Nunca deixe a ferramenta a funcionar sem assistência.
- Desligue a bateria quando não utilizar a ferramenta.

1.3 INSTRUÇÕES DE SEGURANÇA IMPORTANTES PARA TODOS OS CARREGADORES DE BATERIA

GUARDE ESTAS INSTRUÇÕES: Este manual contém instruções de segurança e funcionamento importantes sobre carregadores de bateria compatíveis (consulte a secção Dados técnicos).

- Antes de utilizar o carregador, leia todas as instruções e etiquetas de aviso afixadas no carregador, bateria e produto que utiliza uma bateria.



AVISO: Perigo de choque. Não permita a entrada de líquidos no carregador. Pode ocorrer um choque eléctrico.



AVISO: Recomendamos a utilização de um dispositivo de corrente residual com uma classificação de corrente residual de 30 mA ou menos.



AVISO: Perigo de queimaduras. Para reduzir o risco de ferimentos, carregue apenas as baterias recarregáveis DEWALT®/POP®Avdel®. Outros tipos de baterias podem rebentar, causando lesões pessoais e danos.



AVISO: As crianças devem ser vigiadas, para garantir que não brincam com o aparelho.

NOTIFICAÇÃO: Em determinadas condições, quando o carregador está ligado à fonte de alimentação, os contactos de carregamento expostos no interior do carregador podem entrar em curto-circuito se houver contacto com materiais estranhos. Os materiais estranhos condutores, como, mas não limitados a, lâ de aço, folha de alumínio ou qualquer acumulação de partículas metálicas devem ser afastados das entradas do carregador. Desligue sempre o carregador da fonte de alimentação quando não estiver inserida uma bateria no respectivo compartimento. Desligue o carregador antes de utilizá-lo.

- NÃO carregue a bateria com quaisquer carregadores além dos especificados neste manual. O carregador e a bateria foram concebidas especificamente para funcionarem em conjunto.
- Estes carregadores não são concebidos para qualquer utilização que não seja carregar as baterias recarregáveis DEWALT®/POP®Avdel®. Qualquer outra utilização pode dar origem a um incêndio, choque eléctrico ou electrocussão.
- Não exponha o carregador à chuva ou neve.

- *Puxe pela ficha em vez do cabo quando desligar o carregador. Isto reduz o risco de danos na ficha eléctrica e no cabo.*
- *Certifique-se de que o cabo está colocado num local onde não possa ser pisado, possa causar tropeções ou esteja sujeito a danos ou tensão.*
- *Não utilize uma extensão, a menos que seja estritamente necessário. O uso de uma extensão inadequada pode resultar num incêndio, choque eléctrico ou electrocussão.*
- *Não coloque objectos sobre o carregador nem o coloque em cima de uma superfície macia que possa bloquear as entradas de ventilação e causar calor interno excessivo. Coloque o carregador num local afastado de fontes de calor. O carregador é ventilado através de ranhuras na parte superior e inferior da estrutura.*
- *Não utilize o carregador se o cabo ou a ficha estiverem danificados — substitua-os de imediato.*
- *Não utilize o carregador se tiver sofrido um golpe brusco, se o deixar cair ou se ficar de algum modo danificado. Leve-o a um centro de assistência autorizado.*
- *Não desmonte o carregador; leve-o a um centro de assistência autorizado, no caso de ser necessário assistência ou reparação. Uma montagem incorrecta pode resultar em choque eléctrico, electrocussão ou incêndio.*
- *Desligue o carregador da tomada antes de proceder a qualquer trabalho de limpeza. Isto reduz o risco de choque eléctrico. A remoção da bateria não reduz este tipo de risco.*
- **NUNCA tente ligar dois carregadores ao mesmo tempo.**
- *O carregador foi concebido para funcionar com uma potência eléctrica doméstica padrão (consulte as especificações do carregador). Não utilize-o com outra tensão. Isto não se aplica ao carregador do automóvel.*

1.4 INSTRUÇÕES DE SEGURANÇA IMPORTANTES PARA TODAS AS BATERIAS

Quando encomendar baterias sobresselentes, certifique-se de que inclui o número do catálogo e a tensão.

A bateria não fica totalmente carregada fora da embalagem. Antes de utilizar a bateria e o carregador, leia as instruções de segurança indicadas abaixo. Em seguida, siga os procedimentos de carregamento especificados.

LEIA TODAS AS INSTRUÇÕES

- *Não carregue ou utilize baterias em ambientes explosivos, como, por exemplo, na presença de líquidos, gases ou poeiras inflamáveis. A colocação ou remoção da bateria do carregador pode inflamar as poeiras ou os fumos.*
- *Nunca force a entrada da bateria no carregador. Nunca modifique a bateria de modo a encaixá-la num carregador não compatível, porque pode romper, causando lesões pessoais graves.*
- *Carregue as baterias apenas com os carregadores DEWALT®/POP®Avde!®.*
- **NÃO salpique ou mergulhe o produto dentro de água ou outros líquidos.**
- *Não armazene ou utilize a ferramenta e a bateria em locais onde a temperatura possa atingir ou exceder 40 °C (como coberturas exteriores ou edifícios metálicos no Verão).*
- *Quando a bateria não estiver a ser utilizada, mantenha-a afastada de outros objectos metálicos, como cliques de papel, moedas, chaves ou outros objectos metálicos pequenos que podem estabelecer uma ligação de um terminal para outro.*
- *Quando deitar fora as baterias, deposite-as num local de reciclagem adequado.*



AVISO: Nunca tente abrir a bateria, seja qual for o motivo. Se a bateria estiver rachada ou danificada, não a insira no carregador. Não esmague, deixe cair nem danifique a bateria. Não utilize a bateria ou o carregador se tiverem sofrido uma pancada forte, forem pisados ou sujeitos a qualquer tipo de danos (por exemplo, se forem perfurados com um prego, batidos com um martelo ou pisados). Pode ocorrer um choque eléctrico ou electrocussão. As baterias danificadas devem ser devolvidas ao centro de assistência para reciclagem.



AVISO: Perigo de incêndio. Não armazene ou transporte a bateria de maneira a que objectos metálicos possam entrar em contacto com os terminais expostos da bateria. Quando transportar baterias individuais, certifique-se de que os terminais da bateria estão protegidos e devidamente isolados contra materiais que possam encontrar em contacto com eles e causar um choque eléctrico.



AVISO: quando não utilizar a ferramenta, deve colocá-la de lado numa superfície estável, de modo a que ninguém tropece nem sofra uma queda. Algumas ferramentas com baterias grandes ficam na vertical dentro da bateria, mas podem ser facilmente derrubadas.

1.5 INSTRUÇÕES DE SEGURANÇA ESPECÍFICAS PARA BATERIAS DE IÕES DE LÍTIO (IÕES-LÍTIO)

1. **Não queime a bateria, mesmo se apresentar danos graves ou estiver totalmente gasta.** A pilha pode explodir no fogo. Quando as baterias são queimadas, são formados materiais e vapores tóxicos nas baterias de iões de lítio.
2. **Se os contactos da pilha entrarem em contacto com a pele, lave a área de imediato com um sabão suave e água.** Se o líquido da pilha entrar em contacto com os olhos, lave-os com olhos abertos durante 15 minutos ou até a irritação passar. Se for necessário consultar um médico, o electrólito da bateria é composto por uma mistura de carbonatos orgânicos líquidos e sais de lítio.
3. **O conteúdo da bateria aberta pode dar origem a irritação respiratória.** Permita a ventilação de ar fresco. Se os sintomas persistirem, contacte um médico.



AVISO: Perigo de queimaduras. O líquido da pilha pode ficar inflamável se for exposto a faíscas ou chamas.

1.6 RISCOS RESIDUAIS

Apesar da aplicação dos regulamentos de segurança relevantes e da implementação de dispositivos de segurança, alguns riscos residuais não podem ser evitados. Estes incluem:

- Danos auditivos
- Risco de ferimentos causados por partículas voadoras
- Risco de queimaduras devido aos acessórios ficarem quentes durante a respectiva utilização.
- Risco de ferimentos pessoais devido a uma utilização prolongada.

1.7 ETIQUETAS E ÍCONES



Símbolos na ferramenta

POSIÇÃO DO CÓDIGO DE DATA: O Código de data, que também inclui o ano, o mês e o local de fabrico, está impresso na superfície da estrutura que forma a junta de montagem entre a ferramenta e a bateria.

Etiquetas no carregador e na bateria

Além dos pictogramas utilizados neste manual, as etiquetas no carregador e a bateria incluem os seguintes pictogramas.

	Leia o manual de instruções antes de utilizar este equipamento.		Não exponha o produto à água.
	Leia o manual de instruções antes de utilizar este equipamento.		Substitua os cabos danificados de imediato.
	A bateria está a carregar.		Carregue a bateria a uma temperatura entre 4 °C e 40 °C.
	Bateria carregada.		Elimine a bateria com a devida atenção para com o meio ambiente.
	Atraso de bateria quente/fria.		Não queime a bateria.
	Problema na bateria ou no carregador.		Carrega baterias de iões de lítio.
	Problema na alimentação.		Consulte a secção Dados técnicos para saber quais são os intervalos de carregamento.
	Não perfure a bateria com objectos condutores.		Apenas para utilização em interiores.

	<p>Não carregue baterias danificadas.</p>		<p>Carregue as baterias DEWALT®/POP®Avdel® apenas com carregadores DEWALT®/POP®Avdel® especificados. O carregamento de baterias que não sejam baterias DEWALT®/POP®Avdel® especificadas com um carregador DEWALT®/POP®Avdel® pode fazer com que rebentem ou dar origem a outras situações de perigo.</p>
--	---	---	--

A política da STANLEY Engineered Fastening defende um desenvolvimento e melhoramento contínuos dos produtos e reservamo-nos o direito de alterar as especificações de qualquer produto sem aviso prévio.

2. ESPECIFICAÇÕES

A MANUTENÇÃO OU ASSISTÊNCIA NÃO PODERÃO SER EFECTUADAS, EM NENHUMA CIRCUNSTÂNCIA, À EXCEPÇÃO DA SUBSTITUIÇÃO DO EQUIPAMENTO DO BOCAL.

2.1 DADOS TÉCNICOS

2.1.1.

		ProSet® PB2500	ProSet® PB3400
Tensão	V	18 nom/20 máx.	18 nom/20 máx.
Tipo		1/2	2
Tipo de pilha		lões de lítio	lões de lítio
Peso (sem bateria)	kg	1,35	1,77
Lpa (pressão acústica)	dB(A)	74	77
Kpa (incerteza de pressão acústica)	dB(A)	3	4
Lwa (potência acústica)	dB(A)	85	88
Kwa (incerteza de potência acústica)	dB(A)	3	4

Valores totais de vibração (soma do vector triaxial) determinados de acordo com a norma EN 60745:

Valor de emissão de vibrações ah

ah = m/s² < 2,5 < 2,5

Incerteza K = m/s² 1,5 1,5

2.1.2.

Modelo		PB2500 2,0 Ah	PB2500 3,0 Ah	PB2500 4,0 Ah	PB3400 2,0 Ah	PB3400 4,0 Ah
Peso	kg [lbs]	1,7 [3,75]	2,0 [4,41]	2,0 [4,41]	2,1 [4,63]	2,4 [5,29]
Comprimento	mm [pol]	320 [12,6]	320 [12,6]	320 [12,6]	336 [13,2]	336 [13,2]
Peso	mm [pol]	240 [9,4]	260 [10,2]	260 [10,2]	255 [10,0]	255 [10,0]
Curso	mm [pol]	25 [0,984]	25 [0,984]	25 [0,984]	30 [1,181]	30 [1,181]
Esforço de tracção	N [lbf]	8 500 [1911]	8 500 [1911]	8 500 [1911]	18.000 [4047]	18.000 [4047]
Intervalo de rebites	Diâm. Nom. mm [pol]	ø 2,4 [3/32"] até ø 4,8 [3/16"]			ø 4,8 [3/16"] até ø 6,4 [1/4"]	

2.1.3.

Bateria*				
Tipo de bateria		lões de lítio		
Tensão	V_{CC}	18 nom/20 máx.		
Capacidade	Ah	2,0/3,0/4,0		
Peso	kg	0,40/0,64/0,61		
Duração do carregamento**	min	30/45/60		
Carregador*		NA	JP	QW/GB/XE
Tipo de bateria		lões de lítio		
Tensão de rede do tipo de bateria	V_{CA}	120	100	230
Frequência de entrada	Hz	60	50/60	50
Peso	kg	0,50	0,50	0,50

Fusíveis			
Europa	Ferramentas de 230 V	10 amperes. corrente	
Reino Unido e Irlanda	Ferramentas de 230 V	3 amperes. em fichas	

*As ferramentas da Série PB são compatíveis com baterias de encaixar de lões de lítio ®/POP®Avdel® 18 V nom./20V máx.

** A duração do carregamento te como base as unidades de carregamento DCB115 DEWALT®

2.1.4.

N.º estimado de rebites por carregamento				
	Diâm. nom. rebites mm [pol]	Bateria de 2,0 Ah	Bateria de 3,0 Ah	Bateria de 4,0 Ah
PB2500	∅ 2,4 [3/32]	1 700	2 600	3 400
	∅ 3,2 [1/8]	1 600	2 400	3 200
	∅ 4,0 [5/32]	1 400	2 200	2 800
	∅ 4,8 [3/16]	1 200	1 800	2 400
PB3400	∅ 4,8 [3/16]	1 000	-	2 000
	∅ 6,4 [1/4]	500	-	1 000

Nota: estes valores servem apenas de referência e são estimativas com base numa bateria totalmente carregada. Os resultados podem variar consoante o material de rebite, o estado da ferramenta/bateria e o ambiente de trabalho.

2.2 ESPECIFICAÇÕES SOBRE INSTALAÇÃO

Tipo de rebite	CAPACIDADE DE COLOCAÇÃO										
	PB2500						PB3400				
	2,0 mm	2,4 mm [3/32"]	3,0 mm	3,2 mm [1/8"]	4,0 mm [5/32"]	4,8 mm [3/16"]	5,0/6,0/7,0 mm	4,8 mm [3/16"]	6,0 mm	6,4 mm [1/4"]	8,0/9,0 mm
EXTREMIDADE ABERTA	●	●		●	●	●		●		●	
EXTREMIDADE FECHADA				●	●	●		●		●	
AVEX®/STAVEX®			●	●	●	●		●		●	
AVINOX®/AVIBULB®				●	●	●		●	●	●	
HR/HT				●	●	●		●		●	
INTERLOCK®						●				●	
HEMLOK®										●	
KLAMP-TITE®/KTR						●		●		●	
BULBEX®/LS/TL				●	●	●		●			
MONOBOLT®						●		●		●	
MULTI-GRIP				●	●	●		●			
PULL-THRU (PT)			●	●							
REBITE EM Q				●	●	●		●		●	
T-LOK®						●		●			
T Rivet						●		●			
AVSEAL® II					●		●			●	●

Nota: para obter mais informações sobre o equipamento do bocal, consulte o manual de acessórios.

2.3 CONTEÚDO DA EMBALAGEM

Esta embalagem inclui:

- 1 ferramenta de instalação sem fio**
- 1 carregador
- 1 ou mais baterias de íões de lítio*
- 1 conjunto de acessórios de equipamento do bocal
- 1 caixa do kit
- 1 manual de instruções

* A quantidade e o tipo de baterias de íões de lítio depende do número do modelo e da região onde é vendido. Contacte o revendedor local para obter mais informações e opções

** Se o número de modelo adquirido for uma ferramenta sem acessórios instalados, a ferramenta de instalação sem fios é fornecida com um conjunto padrão de equipamento do bocal com extremidade aberta de 6,4 mm [1/4"] instalado.

2.4 LISTA DOS COMPONENTES PRINCIPAIS (para obter um esquema completo das ferramentas e a lista de materiais, consulte o manual de instruções)

O desenho do **ProSet® PB2500** está disponível na **primeira página**

O desenho do **ProSet® PB3400** está disponível na **última página**

A	Bocais	O	Ligação do carregador da bateria
B	Caixa do bocal	P	Guia de mandíbula
C	Porca da caixa do bocal	Q	Mandíbulas
D	Bloqueio do colector	R	Pinça do grampo
E	Obturador do colector	S	Mola
E2	Colector de libertação rápida	T	Unidade de tracção
F	Acessório do gancho	U	Embraiagem dianteira
G	Caixa do motor	V	Guia traseira
H	Saída de escape	W	Espaçamento do colector
I	Pega	Y	Rebite
J	de função/alcance	Z	Conjunto de pinças do grampo
K	Bateria	AA	Engate do eixo
L	Manual	AB	Mola do engate do eixo
M	Indicador luminoso do carregador	AC	Conjunto da unidade de tracção
N	Carregador	AD	Caixa de engrenagens

2.5 ACESSÓRIOS OPCIONAIS



AVISO: Uma vez que os acessórios não fornecidos pela POP®Avdel® não foram testados com este produto, a utilização desses acessórios com esta ferramenta pode representar um risco. Para reduzir o risco de ferimentos, só devem ser utilizados acessórios recomendados da POP®Avdel® com este produto.

Consulte o seu revendedor para obter mais informações sobre os acessórios apropriados.



AVISO: para reduzir o risco de ferimentos graves, desligue a ferramenta antes de efectuar quaisquer ajustes ou de retirar/instalar dispositivos complementares ou acessórios.

Para obter uma lista completa de equipamento do bocal e outros acessórios disponíveis para a Série PB, visite o nosso Website <http://www.stanleyengineeredfastening.com/resource-center/document-library>

3. Utilização e configuração da ferramenta

A série PB de ferramentas foi concebida para a fixação de rebites cegos da STANLEY Engineered Fastening.

NÃO utilize a ferramenta em ambientes húmidos ou na presença de gases ou líquidos inflamáveis.



LEIA TODOS OS AVISOS DE SEGURANÇA E INSTRUÇÕES ANTES DE COLOCAR A FERRAMENTA EM FUNCIONAMENTO.

Segurança eléctrica

O motor eléctrico foi concebido apenas para uma tensão específica. Verifique sempre se a tensão da bateria corresponde à tensão indicada na placa com os requisitos de alimentação da ferramenta. Certifique-se também de que a tensão do seu carregador corresponde à da corrente eléctrica.



O carregador DEWALT® tem um isolamento duplo em conformidade com a directiva EN 60335; por conseguinte, não é necessário um fio de terra.

Utilizar uma extensão

Não utilize uma extensão, a menos que seja estritamente necessário. Utilize uma extensão aprovada que seja adequada para a potência absorvida do carregador (consulte a secção Dados técnicos). O diâmetro mínimo do fio condutor é 1 mm²; o comprimento máximo da extensão é 30 m.

Ao utilizar uma bobina de cabo, desenrole sempre o cabo na íntegra.

Antes de utilizar o equipamento

- Selecione o equipamento do bocal com o respectivo tamanho e instale-o
- Certifique-se de que a bateria está totalmente carregada
- Inserir a bateria na ferramenta
- Puxe rapidamente e liberte o gatilho para colocar a ferramenta na posição inicial

4. Instruções de funcionamento



Quando utilizar o equipamento de instalação, use sempre protecção auditiva e ocular aprovada.



AVISO: Retire sempre a bateria antes de ajustar a ferramenta.

4.1. EQUIPAMENTO DO BOCAL

O desenho do **ProSet® PB2500** encontra-se na **primeira página**

O desenho do **ProSet® PB3400** encontra-se no **verso**

Montar o bocal (Fig. 7).

- Selecione o bocal correcto do rebite que pretende instalar. Consulte o manual de acessórios para o equipamento do bocal adequado.
- Aperte o bocal (A) na caixa do bocal (B) rodando-o para a esquerda com a chave de fendas de 11 mm.

Montar a pinça do grampo e a guia traseira

PB2500 (Fig. 4 e 5)

- Selecione a pinça do grampo correcta ou o conjunto de pinças do grampo (R) que correspondem ao bocal seleccionado. Consulte o manual de acessórios para o equipamento do bocal adequado.
- Insira a pinça do grampo (R) na mola da pinça do grampo (S).
- Volte a montar o conjunto de pinças (Q) e a guia de mandíbula (P) na embraiagem dianteira (U)

NOTA: NÃO utilize chaves de fendas para montar a guia de mandíbula (P) na embraiagem dianteira (U) Basta apertar à mão a guia de mandíbula (P) para bloqueá-la na embraiagem dianteira (U)

PB3400 (Fig. 4 e 5)

- Selecione a pinça do grampo correcta ou o conjunto de pinças do grampo (R) e a guia traseira (V) que correspondem ao bocal seleccionado. Consulte o manual de acessórios para o equipamento do bocal adequado.

NOTA: a guia traseira instalada na ferramenta quando é adquirida corresponde ao bocal instalado. Consulte o manual de acessórios para obter informações sobre o equipamento do bocal do número de peça da guia traseira.

- Insira a guia traseira (V) no eixo da caixa de engrenagens (AD). Insira a mola do engate do eixo (AB) e a embraiagem do eixo (AA) sobre a guia traseira (V) e aperte o conjunto da unidade de tracção (AC) para a esquerda utilizando uma chave de fendas de 24 mm.
- Insira a pinça do grampo (R) na mola da pinça do grampo (S)
- Volte a montar o conjunto de pinças (Q) e a guia de mandíbula (P) na unidade de tracção (T)

NOTA: NÃO utilize chaves de fendas para montar a guia de mandíbula (P) na embraiagem dianteira (U) Basta apertar à mão a guia de mandíbula (P) para bloqueá-la na embraiagem dianteira (U)

4.2. CARREGADORES

A ferramenta utiliza um carregador DEWALT®/POP® Avdel®. Leia todas as instruções de segurança antes de utilizar o carregador. O carregador não requer ajuste e foi concebido para ser utilizado facilmente.

Procedimento de carregamento (Fig. 2)

- Ligue o carregador numa tomada adequada antes de inserir a pilha. (Consulte Especificações do carregador na Secção 2)
- Insira a bateria (K) no carregador, certificando-se de que a bateria fica totalmente assente no carregador. O indicador luminoso vermelho (de carga) pisca de maneira contínua, indicando que o processo de carregamento foi iniciado.
- A conclusão do carregamento é indicada pelo indicador luminoso vermelho, que permanece ligado de maneira contínua. A bateria está totalmente carregada e pode ser utilizada ou pode deixá-la no carregador.

NOTA: para garantir o máximo desempenho e duração das baterias de íões de lítio, carregue a bateria por completo antes da primeira utilização.

Processo de carregamento

Consulte a tabela abaixo para saber qual é o estado de carregamento da bateria.

Indicação de carga		
	a carregar	--- -- --
	totalmente carregada	-----
	atraso de bateria quente/fria	---
	problema na bateria ou no carregador.
	problema na alimentação

Este carregador não pode carregar uma bateria defeituosa. O carregador indica que a bateria está defeituosa e não se acende ou apresenta o padrão intermitente de problema no carregador ou na bateria.

NOTA: isto também pode indicar que há um problema com o carregador.

Se o carregador indicar que há um problema, leve o carregador e a bateria a um centro de assistência autorizado.

Atraso de bateria quente/fria

Quando o carregador detecta que uma bateria está demasiado quente ou demasiado fria, inicia automaticamente um atraso de bateria quente/fria, interrompendo o processo de carregamento até a bateria atingir a temperatura adequada. O carregador muda automaticamente para o modo de carregamento da bateria. Esta funcionalidade assegura a duração máxima da bateria.

Uma bateria fria é carregada a cerca de metade da velocidade de uma bateria quente. A bateria é carregada a uma velocidade mais lenta durante todo o ciclo de carregamento e não volta para a taxa de carregamento máximo, mesmo que a bateria aqueça.

Baterias de iões de lítio

As ferramentas de iões de lítio da Série PB STANLEY Engineered Fastening são concebidas com um Sistema de protecção electrónica que protegem a bateria contra sobreaquecimento, sobrecarga ou descarga profunda. A ferramenta desliga-se automaticamente se o Sistema de protecção electrónica for activado. Se isso se verificar, coloque a bateria de iões de lítio no carregador até ficar totalmente carregada.

4.3 BATERIAS

A ferramenta foi concebida para trabalhar especificamente com as baterias de iões de lítio DEWALT®/POP® Avdel® 18V/20V Max.

Inserir e remover a bateria da ferramenta (Fig. 3)

NOTA: para obter os melhores resultados, certifique-se de que a bateria está totalmente carregada. Se a ferramenta ficar totalmente descarregada, a ferramenta desliga-se sem aviso prévio.

INSTALAR A BATERIA NA PEGA

- Alinhe a bateria (K) com as calhas no interior da pega da ferramenta (Fig. 3).
- Deslize-a para dentro da pega até a bateria ficar bem encaixada na ferramenta e certifique-se de que não se solta.

REMOVER A BATERIA DA PEGA

- Prima o botão de libertação da bateria e puxe com firmeza a bateria da pega da ferramenta.
- Insira a bateria no carregador, como descrito na secção do carregador deste manual.

Recomendações sobre armazenamento

- A bateria deve ser armazenada num local seco e fresco e afastado de luz solar directa e não deve estar exposta a calor ou frio excessivo. Para usufruir de um excelente desempenho e duração da bateria, armazene as baterias à temperatura ambiente quando não estiver a utilizá-las.
- Se armazenar a bateria durante um período prolongado, é recomendável guardá-la num local fresco e seco afastada do carregador para obter os melhores resultados.

NOTA: as baterias não devem ser armazenadas se estiverem totalmente descarregadas. Pode ser necessário recarregar a bateria antes de utilizá-la.

5. PROCEDIMENTO DE FUNCIONAMENTO

AVISO: Respeite sempre as instruções de segurança e as regulamentações aplicáveis.



AVISO: para reduzir o risco de ferimentos graves, desligue a ferramenta antes de efectuar quaisquer ajustes ou de retirar/instalar dispositivos complementares ou acessórios.



AVISO: para reduzir o risco de ferimentos graves, utilize SEMPRE a ferramenta com as suas mãos na posição correcta.



AVISO: para reduzir o risco de ferimentos graves, segure SEMPRE a ferramenta com segurança, antecipando uma reacção súbita por parte da mesma.

5.1 POSICIONAMENTO CORRECTO DAS MÃOS

A posição correcta das mãos requer a colocação de uma mão na pega principal (I) Fig. 1.

5.2. FUNCIONAMENTO DA FERRAMENTA

Instalar um rebite cego (Fig. 8)

Instalar um rebite cego

- Coloque o rebite cego (Y) no bocal (A)
- Posicionar a ferramenta (Fig. 9)
- Prima e mantenha premido o interruptor (J) até o rebite ficar totalmente fixado na aplicação (Fig. 10).
- Quando o rebite cego (Y) estiver fixado por completo, liberte o interruptor (J). A ferramenta volta automaticamente para a respectiva posição inicial. O prego é colocado automaticamente no colector de pregos (W).

Se libertar o interruptor (J) antes do final do curso de definição, a ferramenta volta de imediato para a posição inicial. Se o rebite cego (Y) ainda estiver fixado por completo, repita os passos anteriores.

Função de reposição (Fig. 9)

Se a ferramenta não se deslocar para a posição inicial depois de libertar o interruptor ou parar durante a regulação do curso, reponha a ferramenta para a posição inicial puxando e libertando rapidamente o interruptor (J). Se isto não resolver o problema, retire a bateria, volte a inseri-la e depois repita o passo anterior. Se o problema persistir, contacte um técnico de assistência local.

Esvaziar o colector de pregos (W) (Fig. 6)

O colector de pregos é utilizado para recolher os resíduos dos pregos. O colector de pregos deve ser esvaziado, consoante o tamanho dos rebites cegos utilizados.

Diâm. nom. dos rebites	Capacidade aprox. (PB2500)	Capacidade aprox. (PB3400)
2,4 mm [3/32"]	600	Não aplicável
3,2 mm [1/8"]	360	Não aplicável
4,0 mm [5/32"]	200	Não aplicável
4,8 mm [3/16"]	150	190
6,4 mm [1/4"]	Não aplicável	100

- Incline a ferramenta para trás para que os resíduos dos pregos caiam para dentro do colector de pregos.
- Abra o colector de pregos (W) deslizando o sistema de bloqueio do colector (D) na direcção da porca da caixa do bocal (C) e levante a tampa (E).
- Coloque os resíduos dos pregos num recipiente de reciclagem adequado ou num caixote do lixo
- Para fechar o colector de pregos (W), baixe a tampa (E) até o sistema de bloqueio do colector (D) encaixar no respectivo local.

Colector de pregos de libertação rápida (E2) (Fig. 6a)

Se utilizar o colector de pregos de **libertação rápida** opcional com as ferramentas da Série PB, o colector de pregos pode ser removido do seguinte modo:

- Incline a ferramenta para trás para que os resíduos dos pregos caiam para dentro do colector de pregos (E2).
- Segure no colector de pregos (E2) com uma mão e liberte o sistema de fixação de pregos (D) com o indicador.
- Puxe o colector de pregos (E2) para cima e afaste-o da ferramenta, inclinando o colector ligeiramente para trás para impedir que os pregos caiam.
- Para substituir o colector, deslize-o para trás para dentro da ferramenta, com a abertura virada para a parte da frente da ferramenta.
- Empurre o colector para baixo até ouvir o sistema de fixação do colector (D) encaixar no respectivo local.

6. ASSISTÊNCIA DA FERRAMENTA

6.1. FREQUÊNCIA DE MANUTENÇÃO

Item	Frequência
Inspeção geral da ferramenta	Diária
Limpeza e lubrificação do equipamento do bocal	5 000 rebites
Limpeza e lubrificação do fuso de esferas e da chumaceira de impulso	50 000 rebites*
*É recomendável contactar o centro de assistência autorizado	

6.2. LIMPEZA



Quando limpar o equipamento, use SEMPRE protecção ocular

Parte exterior da ferramenta

Mantenha as aberturas de ventilação do motor sem escovas (H) limpas de pó e sujidade. Se necessário, use um pano macio e húmido para remover o pó e a sujidade das saídas de escape.

Aspire com frequência o pó e a sujidade da caixa da ferramenta eléctrica alimentada a partir da rede eléctrica com ar seco, porque há acumulação de pó dentro e à volta das saídas de escape (H).



AVISO: Use protecção ocular aprovada e máscara anti-pó aprovada quando efectuar este procedimento.



AVISO: Nunca utilize solventes ou outros produtos químicos abrasivos para limpar as peças não metálicas da ferramenta. Estes produtos químicos podem enfraquecer os materiais utilizados nestas peças. Utilize um pano humedecido apenas com água e sabão suave. Nunca permita que qualquer líquido entre na ferramenta e nunca permita que qualquer parte da ferramenta seja submersa em líquido.

Limpeza do equipamento do bocal (Fig. 4 e 5)

- Afrouxe a porca da caixa do bocal (C). Retire a caixa do bocal (B).
- Pressione a embraiagem dianteira (U) e afrouxe a guia de mandíbula (P). Liberte a embraiagem dianteira (U).
- Retire as pinças (Q) e a pinça do grampo (R).
- Retire a mola (S)
- Limpe o interior da caixa do bocal (B) com um pano seco.
- Retire as pinças (Q) e a pinça do grampo (R) com um pano seco. Se necessário, retire as pinças (Q) e a pinça do grampo (R).
- Limpe a unidade de tracção (T) com um pano seco.
- Aplique massa lubrificante no interior da guia de mandíbula (P) no ponto de contacto das mandíbulas (Q). É recomendável utilizar massa lubrificante à base de bissulfureto de molibdénio.
- Montar a mola (S)
- Monte a pinça do grampo (R) e as mandíbulas (Q)
- Pressione a embraiagem dianteira (U) e aperte a guia de mandíbula (P). Liberte a embraiagem dianteira (U).
- Monte a caixa do bocal (B). Aperte a porca da caixa do bocal (C).
- **Execute a função de reposição da ferramenta para certificar-se de que esta fica na posição de origem inicial, como descrito na secção 5.2**

Instruções de limpeza do carregador



AVISO: Perigo de choque. Desligue o carregador da tomada CA antes de proceder à limpeza.

O pó e a massa lubrificante podem ser removidos da parte exterior do carregador com um pano ou uma escova não metálica macia.

NÃO utilize água ou quaisquer soluções de limpeza.

6.3 PEÇAS SOBRESSELENTES – FERRAMENTAS

Para obter informações sobre peças sobresselentes, é recomendável consultar os manuais de instruções específicos que estão disponíveis no nosso Website em <http://www.stanleyengineeredfastening.com/resource-center/document-library>

6.4. BATERIA RECARREGÁVEL

Esta bateria de longa duração deve ser recarregada se não fornecer energia suficiente para tarefas realizadas com facilidade anteriormente. Quando as pilhas atingirem o final da vida útil, elimine-as com o devido cuidado para o nosso ambiente.

- Deixe a bateria ficar totalmente descarregada e depois retire-a da ferramenta.
- As baterias de íões de lítio são recicláveis. Entregue-as ao seu fornecedor ou coloque-as num ecoponto. As baterias recolhidas serão recicladas ou eliminadas correctamente.

6.5. PROTECÇÃO DO AMBIENTE

Recolha separada. Este produto não deve ser eliminado com o lixo doméstico normal.



Se verificar que o equipamento da POP®Avdel® deve ser substituído, ou se já não tiver interesse em utilizá-lo, não o elimine em conjunto com o lixo doméstico. Este produto deve ser enviado para recolha separada.

A recolha separada de produtos e embalagens usados permite a reciclagem e reutilização dos materiais. A reutilização dos materiais reciclados ajuda a evitar a poluição ambiental e reduz a utilização de matérias-primas.



Os regulamentos locais podem estipular a recolha separada dos produtos eléctricos das residências, em aterros sanitários municipais ou através do revendedor quando adquire um novo produto. Para verificar a localização do seu agente de reparação autorizado mais próximo, entre em contacto com o escritório local da POP®Avdel® através da morada indicada neste manual. Como alternativa, está disponível uma lista de agentes de reparação autorizados da POP®Avdel®, assim como detalhes completos sobre o nosso serviço pós-vendas e contactos na Internet em:

www.StanleyEngineeredFastening.com

7. Declaração CE de conformidade

Original

Nós, a **Avdel UK Limited; Stanley House, Works Road, Letchworth Garden City, Hertfordshire, SG6 1JY UNITED KINGDOM**, declaramos sob nossa inteira responsabilidade que o produto:

Descrição	Ferramenta com bateria POP®Avdel® para rebites cegos
Marca/modelo	ProSet® PB2500 ou ProSet® PB3400
N.º de série	

a qual esta declaração se refere está em conformidade com a seguinte norma:

2006/42/CE	Directiva "Máquinas" Instrumentos Estatutários 2008 N.º 1597 - Fornecimento de regras (de segurança) de máquinas.
2014/30/UE	A Directiva de regulamentos de compatibilidade electromagnética (EMV)
2011/65/UE	RoHS (Restrição de uso de substâncias perigosas)

e as normas:

ISO 12100:2010		
EN62841-1:2015		

A documentação técnica é compilada de acordo com o Anexo 1, secção 1.7.4.1, em conformidade com a norma 2006/42/CE.

Fabricante:

Naito Nobuharu

Director Sénior, Engenharia de investigação e desenvolvimento

STANLEY Engineered Fastening, Nippon POP Rivets and Fasteners Ltd., Noyori-cho Hosoda, Toyohashi, Aichi 441-8540 JAPÃO

Assinatura	
Local de emissão	Japão
Data de emissão	30. 10. 2016

Representante autorizado:

A. K. Seewraj

Director de Tecnologia – Fixação cego da UE

Avdel UK Limited; Stanley House, Works Road, Letchworth Garden City, Hertfordshire, SG6 1JY REINO UNIDO

	Esta máquina está em conformidade com a Directiva "Máquinas" 2006/42/CE.
--	--

8. PROTEJA O SEU INVESTIMENTO!

8.1. GARANTIA DA FERRAMENTA DE REBITE POP®AVDEL®

A STANLEY Engineered Fastening garante que todas as ferramentas foram fabricadas com cuidado e não apresentam quaisquer defeitos em termos de material e mão-de-obra em condições de utilização normal e serviço durante o período de um (2) ano.

Vamos prolongar o período de garantia da ferramenta (sem baterias e carregador) de um (1) ano para dois (2) anos quando registar a ferramenta online. (Ref. Secção 8.2 na parte inferior desta página.)

A garantia desta ferramenta de rebite aplica-se ao comprador da ferramenta apenas para utilização original.

Exclusões:

Desgaste normal.

A manutenção periódica, a reparação e as peças sobresselentes sujeitas a desgaste normal estão excluídas da cobertura.

Abuso e uso indevido.

Os defeitos ou danos que resultem do funcionamento incorrecto, armazenamento, uso indevido ou abuso, como os danos físicos, estão excluídos da cobertura.

Assistência ou modificação não autorizadas.

Os defeitos ou danos que resultem da assistência, ajuste de teste, instalação, manutenção, alteração ou modificação por qualquer forma por qualquer pessoa que não seja a STANLEY Engineered Fastening, ou os respetivos centros de assistência autorizados, estão excluídos da cobertura.

Todas as outras garantias, expressas ou implícitas, incluindo quaisquer garantias de mercantilidade ou adequação à finalidade estão excluídas.

Se esta ferramenta não estiver em conformidade com a garantia, envie a ferramenta de imediato para o nosso centro de assistência autorizado mais próximo de si. Para obter uma lista dos centros de assistência autorizados da POP®Avdel® nos E.U.A. ou no Canadá, contacte-nos através do nosso número de telefone gratuito: (877)364 2781.

Se não estiver nos E.U.A. e do Canadá, visite o nosso Website **www.StanleyEngineeredFastening.com** para encontrar o centro mais próximo da STANLEY Engineered Fastening.

A STANLEY Engineered Fastening irá substituir gratuitamente, quaisquer peças que considerarmos defeituosas devido a material ou mão-de-obra defeituosa, e devolva a ferramenta pré-paga. Isto representa a nossa única obrigação no que respeita a esta garantia. Em nenhuma circunstância a STANLEY Engineered Fastening será responsável por quaisquer danos consequenciais ou especiais resultantes da compra ou utilização desta ferramenta.

8.2. REGISTE ONLINE A SUA FERRAMENTA PARA REBITES CEGOS

Para registar a sua garantia online, visite -nos em <http://www.stanleyengineeredfastening.com/popavdel-power/tools/warranty-card>. Obrigado por ter escolhido uma ferramenta POP®Avdel® da STANLEY Engineered Fastening.

©2016 Stanley Black & Decker

Alla rättigheter förbehållna.

Informationen som tillhandahålls får inte på något sätt reproduceras och/eller göras offentlig på något sätt eller med några metoder (elektroniskt eller mekaniskt) utan exklusivt skriftligt tillstånd dessförinnan från STANLEY Engineered Fastening. Informationen som tillhandahålls baseras på data som är kända vid tidpunkten för introduktionen av denna produkt. STANLEY Engineered Fastening har en policy med kontinuerliga produktförbättringar och produkterna kan därför förändras. Informationen som är tillämplig för produkten som levereras av STANLEY Engineered Fastening. Därför kan inte STANLEY Engineered Fastening hållas ansvariga för skador som uppstår som följer av ändringar från originalspecifikationerna för produkten.

Den tillgängliga informationen har sammansatts med yttersta noggrannhet. Emellertid påtar sig inte STANLEY Engineered Fastening något ansvar beträffande några fel i informationen eller för några konsekvenser därav. STANLEY Engineered Fastening påtar sig inget ansvar för skador som uppstår från aktiviteter som utförs av tredje part. Arbetsnamnen, varumärkesnamnen, registrerade varumärken etc. som används av STANLEY Engineered Fastening skall inte betraktas som fria utan används i enlighet med lagstiftningen som gäller för skydd av varumärken.

INNEHÅLL

Notera: Ritningar som hänvisar till ProSet® PB2500 är i utviket på framomslaget
Ritningar som hänvisar till ProSet® PB3400 är i utviket på bakomslaget

1. SÄKERHETSDEFINITIONER	5
1.1 Allmän säkerhet	5
1.2 Användning och skötsel av elverktyg	5
1.3 Viktiga säkerhetsinstruktioner för alla batteriladdare.....	6
1.4 Viktiga säkerhetsinstruktioner för alla batterier.....	7
1.5 Specifika säkerhetsinstruktioner för litium-jon (Li-Ion).....	8
1.6 Kvarvarande risker	8
1.7 Etiketter och symboler	8
2. SPECIFIKTION.....	9
2.1 Tekniska data	9
2.2 Kapacitet för olika typer av nitar	11
2.3 Paketets innehåll 11	
2.4 Lista över huvudkomponenter	12
2.5 Extra tillbehör	12
3. ANVÄNDNING OCH INSTALLATION AV VERKTYG	13
4. BRUKSANVISNING	13
4.1 Munstyckesutrustning	13
4.2 Laddare	14
4.3 Batteri	15
5. DRIFTPROCEDUR.....	15
5.1 Rätt handposition	16
5.2 Verktygsanvändning.....	16
6. SERVICE AV VERKTYGET	17
6.1 Underhållsfrekvens.....	17
6.2 Rengöring	17
6.3 Reservdelar - Verktyg	18
6.4 Uppladdningsbart batteri	18
6.5 Miljöskydd.....	18
7. EG-FÖRSÄKRAN OM ÖVERENSSTÄMMELSE.....	19
8. SKYDDA DIN INVESTERING	20
8.1 POP® Avdel® Garanti blindnitverktyg.....	20
8.2 Registrera ditt blindnitverktyg online	20



Denna bruksanvisning måste läsas av alla personer som installerar eller använder detta verktyg, med särskild uppmärksamhet på följande säkerhetsregler.

1. SÄKERHETSDEFINITIONER

Nedanstående definitioner beskriver allvarighetsnivån för varje signalord. Var god läs handboken och uppmärksamma dessa symboler.



FARA: Indikerar en omedelbart riskfylld situation som, om den inte undviks, **kommer att** resultera i **dödsfall eller allvarlig personskada**.



FÖRSIKTIGHET: Indikerar en potentiellt riskfylld situation som, om den inte undviks, **kan** resultera i **mindre eller medelmåttig personskada**.



VARNING: Indikerar en potentiellt riskfylld situation som, om den inte undviks, **skulle kunna** resultera i **dödsfall eller allvarlig personskada**.

OBSERVERA: Anger ett tillvägagångssätt som **inte har samband med personskada** men som, om det inte undviks **kan** resultera i **skador på egendom**.



Anger risk för elektriska stötar



Anger risk för brand

Felaktig hantering eller underhåll av denna produkt kan resultera i allvarliga person- eller egendomsskador. Läs igenom och förstå alla varningar och driftinstruktioner innan denna utrustning används. När elektriska verktyg används måste de grundläggande försiktighetsåtgärderna alltid följas för att minska risken för personskador.

1.1 ALLMÄN SÄKERHET



VARNING! Läs alla säkerhetsvarningar och alla instruktioner. Underlåtenhet att följa varningarna och instruktionerna kan resultera i elektrisk stöt, eldsvåda och/eller allvarlig personskada.

SPARA ALLA VARNINGAR OCH INSTRUKTIONER FÖR FRAMTIDA REFERENS

Termen "elverktyg" i varningarna syftar på ditt starkströmsdrivna (sladdanslutna) elverktyg eller batteridrivna (sladdlösa) elverktyg.

- Skall inte användas för andra ändamål än den avsedda installationen av STANLEY Engineered Fastening POP blindnitmuttrar
- Använd endast delar, fästelement och tillbehör som rekommenderas av tillverkaren.
- Använd elverktygen enbart med därtill avsedda batteriet.

1.2 ANVÄNDNING OCH SKÖTSEL AV ELVERKTYG

- Verktyget måste underhållas för att alltid vara driftsäkert och skall regelbundet kontrolleras om det finns skador och att den fungerar korrekt av utbildad personal. All demontering skall endast göras av utbildad personal. Demontera inte detta verktyg utan att först referera till underhållsinstruktionerna.
- Modifiera inte verktyget på något sätt. Alla modifieringar av verktyget som utförs av kunden kommer att vara kundens ansvar och kommer att göra alla tillämpliga garantier ogiltiga.
- Koppla ifrån batteriet från verktyget innan något underhålls eller inställningar utförs, fastsättning eller borttagning av munstycket.
- Före användning, kontrollera felinställningar eller om rörliga delar har fastnat, bristning hos delar och andra eventuella förhållanden som kan komma att påverka verktygets funktion. Om det är skadat, se till att verktyget blir reparerat före användning. Ta bort inställningsnycklar eller skiftnycklar före användning.

- Före användning, kontrollera batteriet för skador. Tappa inte batteriet. Ett hårt slag kan leda till inre skador och leda till att batteriet går sönder i förtid.
- Håll arbetsplatsen ren och välbelyst.
- Klä dig lämpligt. Bär inte lösa kläder eller smycken. Håll hår, kläder och handskar borta från delar i rörelse. Lösa kläder, smycken eller långt hår kan fastna i rörliga delar.
- Se till att stå i en stadig position innan verktyget används.
- Användare och andra i arbetsområdet måste använda ANSI Z87.1 CAN/CSA Z94.3 eller andra godkända skyddsglasögon med sidoskydd.
- Det måste finnas tillräckligt med utrymme för operatörens händer innan du går vidare.
- Använd inte ett verktyg som är riktad mot någon person.
- Använd INTE verktyget med noshöljet borttaget.
- Använd inte verktyget eller laddaren i en explosiv atmosfär eller miljö som tillåter exponering för brännbara vätskor eller gaser.
- Använd inte verktyget eller laddaren i en miljö som tillåter exponering för fukt eller regn för att undvika risken för elektriska stötar.
- Missbruka inte verktyget genom att låta det falla ned eller använda det som hammare.
- Håll smuts och främmande föremål undan från luftventilerna på verktyget eftersom verktyget kan få funktionsfel.
- Se till att handtagen är torra, rena och fria från olja och fett.
- När verktyget bärs från en plats till en annan skall alltid händerna placeras undan från avtryckare för att undvika oavsiktligt aktivering.
- Lämna ett verktyg utan tillsyn.
- Koppla ifrån batteriet när verktyget inte används.

1.3 VIKTIGA SÄKERHETSINSTRUKTIONER FÖR ALLA BATTERILADDARE

SPARA DESSA INSTRUKTIONER: Denna handbok innehåller viktiga säkerhets- och bruksanvisningar för kompatibla batteriladdare (se Tekniska data).

- Innan laddaren används, läs igenom alla instruktioner och varningar om laddaren, batteripaket och produkten för användning av batteriet.



VARNING: Risk för elektrisk stöt. Låt ingen vätska komma in i laddaren. Det kan resultera i elektriska stötar.



VARNING: Vi rekommenderar användning av en jordfelsbrytare med en restström på 30 mA eller mindre.



FÖRSIKTIGHET: Risk för brännskada. För att minska risken för skador ladda endast DEWALT®/POP®Avdel® laddningsbara batterier. Andra typer av batterier kan orsaka personskador eller materiella skador.



FÖRSIKTIGHET: Barn bör övervakas för att garantera att de inte leker med apparaten.

OBSERVERA: Under vissa förhållanden när laddaren är inkopplad i eluttaget kan den kortslutas av främmande föremål. Främmande föremål som är ledande såsom, men inte begränsat till, slipdamm, metallspån, stålull, aluminiumfolie eller ansamling av metallspån bör hållas borta från laddningshållrummet. Koppla alltid ifrån laddaren från eluttaget när det inte finns något batteripaket i hållrummet. Koppla ifrån laddaren vid rengöring.

- Försök INTE att ladda batteriet med någon annan laddare än den som avses i denna manual. Laddaren och batteripaketet är speciellt konstruerade att fungera tillsammans.
- Dessa laddare är inte avsedda för någon annan användning än laddning av DEWALT®/POP®Avdel® uppladdningsbara batterier. All annan användning kan resultera i brandrisk, elektriska stötar eller dödsfall av elektrisk ström.
- Utsätt inte laddaren för regn eller snö.

- Dra i själva kontakten och inte i sladden när laddaren kopplas ur. Detta kommer att minska risken för skador på elkontakten och sladden.
- Se till att sladden placeras så att ingen går på den, snubblar på den eller att den på annat sätt riskerar att skadas eller påfrestas.
- Använd inte förlängningsssladd såvida inte det är absolut nödvändigt. All annan användning kan resultera i brandrisk, elektriska stötar eller dödsfall av elektrisk ström.
- Placera inga föremål ovanpå laddaren eller placera laddaren på en mjuk yta som kan blockera ventilationshålen och resultera i överdriven inre värme. Placera laddaren på säkert avstånd från alla värmekällor. Laddaren är ventilerad genom springor längst upp och i botten av höljet.
- Använd inte laddare med skadad sladd eller kontakt, utan byt ut den omedelbart.
- Använd inte laddaren om den utsatts för skarpa stötar, tappats eller skadats på annat sätt. Ta med den till ett auktoriserat servicecenter.
- Demontera inte laddaren, ta den till ett auktoriserat servicecenter när service eller reparation behövs. Felaktig montering kan resultera i risker för elektriska stötar, dödsfall via elektricitet eller brand.
- Koppla ifrån laddaren från uttaget innan den rengörs. Detta kommer att minska risken för elektriska stötar. Borttagning av batteripaketet kommer inte att minska risken.
- Försök ALDRIG koppla ihop två eller flera laddare.
- Laddaren är avsedd att fungera med vanlig hushållsel (se laddarspecifikationer). Försök inte att använda någon annan spänning. Detta gäller inte för billaddaren.

1.4 VIKTIGA SÄKERHETSINSTRUKTIONER FÖR ALLA BATTERIER

Vid beställning av utbytesbatteri, se till att inkludera katalognummer och spänning.

Batteriet är inte fulladdat direkt från kartongen. Innan du använder batteriet och laddaren, läs säkerhetsinstruktionerna nedan. Följ sedan de laddningsinstruktioner som anges.

LÄS ALLA INSTRUKTIONER

- Ladda inte eller använd batteriet i explosiv atmosfär, såsom i närheten av brännbara vätskor, gaser eller damm. Isättning och borttagning av batteri från laddaren kan antända dammet eller ångorna.
- Tvinga aldrig in batteriet i laddaren. Modifiera inte batteriet på något sätt så att det passar i en icke-kompatibel laddare då batteriet kan brista och orsaka allvarliga personskador.
- Ladda endast batterierna i DEWALT®/POP®Avdel®.
- Skvätt INTE på eller sänk ned i vatten eller annan vätska.
- Förvara inte eller använd verktyget och batteriet på platser där temperaturen kan nå upptill eller överstiga 40 °C (såsom utomhusskjul eller metallbyggnader under sommaren).
- När batteriet inte används, håll det borta från andra metallföremål, såsom gem, mynt, nycklar, spikar, skruvar eller andra små metallföremål som kan skapa en förbindelse från ena polen till den andra.
- Släng inte batterier i vatten.



VARNING: Försök aldrig att öppna batteripaketet av någon anledning. Om batteriets hölje spricker eller är skadat, sätt inte in det i laddaren. Krossa inte, tappa eller skada batteripaketet. Använd inte ett batteri som fått en kraftig stöt, tappats, körts över eller skadats på något annat sätt (t.ex. genomborrats av en spik, träffats av en hammare, klivits på). Det kan resultera i elektriska stötar eller dödsfall av elektrisk ström. Skadade batterier skall returneras till servicecenter för återvinning.



VARNING: Brandfara. Förvara inte eller transportera inte batteriet så att metallföremål kan komma i kontakt med exponerade batteripoler. Vid transport av enskilda batterier, se till att batteripolerna är skyddade och väl isolerade från material som kan komma i kontakt med dem och orsaka en kortslutning.



FÖRSIKTIGHET: När det inte används, placera verktyget på sin sida, på en stadig yta, där det inte kommer att orsaka risk för att snubbla eller falla. Vissa verktyg med stora batteripaket kommer att stå upprätt på batteripaketet, men kan lätt slås omkull.

1.5 SPECIFIKA SÄKERHETSINSTRUKTIONER FÖR LITUM-JON (Li-jon)

1. **Bränn inte batteriet, även om det är svårt skadat och helt utslitet.** Batteriet kan explodera i elden. Giftiga ångor och ämnen skapas när batterier med litium-jon bränns.
2. **Om batteriets innehåll kommer i kontakt med huden, tvätta omedelbart området med mild tvål och vatten.** Om batterivätskan kommer in i ögat, skölj med vatten över det öppna ögat under 15 minuter eller tills irritationen upphör. Om medicinsk omsorg behövs består batterielektrolyten av en blandning av flytande organiska karbonater och litiumsalter.
3. **Innehållet i öppnade battericeller kan ge upphov till andningsirritation.** Sörj för frisk luft. Om symtom kvarstår, sök medicinsk vård.



VARNING: Risk för brännskada. Batterivätskan kan vara lättantändlig om den utsätts för gnista eller eld.

1.6 KVARVARANDE RISKER

Trots tillämpning av de relevanta säkerhetsbestämmelserna och användning av säkerhetsapparater kan vissa återstående risker inte undvikas. De är:

- Hörselnedsättning
- Risk för personskada på grund av flygande partiklar
- Risk för brännskador på grund av att tillbehören blir heta under drift.
- Risk för personskada på grund av långvarig användning.

1.7 ETIKETTER OCH SYMBOLER



Märkningar på verktyg

DATUMKODPLACERING: Datumkoden, som också inkluderar tillverkningsåret- månaden och -dagen, finns tryckt på ytan på den kåpa som bildar monteringssskarven mellan verktyget och batteriet.

Etiketter på laddare och batteri

Som tillägg till de bildsymboler som används i denna handbok visar etiketterna på laddaren och batteripaketet följande bildsymboler.

	Läs bruksanvisningen före användning.		Utsätt inte för vatten.
	Läs bruksanvisningen före användning.		Se till att defekta sladdar omedelbart byts ut.
	Batteriladdning.		Ladda endast mellan 4 °C och 40 °C.
	Batteriet laddat.		Kassera batteriet med hänsyn till miljön.
	Varm/kall paketfördröjning.		Bränn inte batteriet.
	Problem med batteri eller laddare.		Laddar Li-jon-batteri.
	Problem med kraftledning.		Se Tekniska data för laddningstid.
	Stick inte in ledande föremål.		Endast för inomhusbruk.

	Ladda inte skadade batterier.		Ladda endast DEWALT®/POP®Avdel®-batterier med därtill avsedda DEWALT®/POP®Avdel®-laddare. Laddning av andra batterier än de avsedda DEWALT®/POP®Avdel®-batterierna med en DEWALT®/POP®Avdel®-laddare kan leda till att de går sönder eller till andra farliga situationer.
--	-------------------------------	---	--

**Stanley Engineered Fastening policy
är en kontinuerlig produktutveckling och -förbättring
och vi förbehåller oss rätten att ändra specifikationen
på produkterna utan vidare meddelande.**

2. SPECIFIKATIONER

UNDER INGA OMSTÄNDIGHETER SKALL NÅGOT UNDERHÅLL ELLER SERVICE UTFÖRAS FÖRUTOM BYTA AV DRAGDORN OCH MUNSTYCKE.

2.1 TEKNISKA DATA

2.1.1.

		ProSet® PB2500	ProSet® PB3400
Spänning	V	18 nom /20 max	18 nom /20 max
Typ		1/2	2
Batterityp		Li-jon	Li-jon
Vikt (utan batteri)	kg	1,35	1,77
Lpa (ljudtryck)	dB(A)	74	77
KpA (ljudtrycksosäkerhet)	dB(A)	3	4
LWA (ljudeffekt)	dB(A)	85	88
Kwa (ljudeffektsosäkerhet)	dB(A)	3	4

Vibration totalvärde (triaxvektor-summa) fastställt i enlighet med EN 60745:

Vibrationsemissionsvärde ah

ah = m/s² < 2,5 < 2,5

Osäkerhet K = m/s² 1,5 1,5

2.1.2.

Modell		PB2500 2,0 Ah	PB2500 3,0 Ah	PB2500 4,0 Ah	PB3400 2,0 Ah	PB3400 4,0 Ah
Vikt	kg [lbs]	1,7 [3,75]	2,0 [4,41]	2,0 [4,41]	2,1 [4,63]	2,4 [5,29]
Längd	mm [tum]	320 [12,6]	320 [12,6]	320 [12,6]	336 [13,2]	336 [13,2]
Höjd	mm [tum]	240 [9,4]	260 [10,2]	260 [10,2]	255 [10,0]	255 [10,0]
Slaglängd	mm [tum]	25 [0,984]	25 [0,984]	25 [0,984]	30 [1,181]	30 [1,181]
Dragkraft	N [lbf]	8 500 [1911]	8 500 [1911]	8 500 [1911]	18 000 [4047]	18 000 [4047]
Nitkapacitet	om.dia. mm [tum]	ø 2,4 [3/32"] gen ø 4,8 [3/16"]			ø 4,8 [3/16"] gen ø 6,4 [1/4"]	

2.1.3.

Batteri*				
Batterityp		Li-jon		
Spänning	V_{DC}	18 nom /20 max		
Kapacitet	Ah	2,0/3,0/4,0		
Vikt	kg	0,40/0,64/0,61		
Laddningstid**	min	30/45/60		
Laddare*		NA	JP	QW/GB/XE
Batterityp		Li-jon	Li-jon	Li-jon
Batterityp Nätspänning	V_{AC}	120	100	230
Infrekvens	Hz	60	50/60	50
Vikt	kg	0,50	0,50	0,50

Säkringar

Europa	230 V verktyg 10 ampere, elnät
Storbritannien och Irland	230 V verktyg 3 ampere, in kontakter

* PB-seriens verktyg är kompatibla med DEWALT® / POP® Avdel® 18V nom / 20V max Li-jon glidtypsbatterier

** Laddningstiden är baserad på DCB115 DEWALT® laddningsenheter

2.1.4.

Uppskattat antal blindnitar per laddning				
	Nom. blindnitudia. mm [tum]	Batteri 2,0 Ah	Batteri 3,0 Ah	Batteri 4,0 Ah
PB2500	ø 2,4 [3/32"])	1 700	2 600	3 400
	ø 3,2 [1/8"])	1 600	2 400	3 200
	ø 4,0 [5/32"])	1 400	2 200	2 800
	ø 4,8 [3/16"])	1 200	1 800	2 400
PB3400	ø 4,8 [3/16"])	1 000	-	2 000
	ø 6,4 [1/4"])	500	-	1 000

Notera: Värdena anges som en vägledning och är uppskattningar baserade på ett fulladdat batteri. Resultaten kan variera beroende på nitmaterial, verktyg/batteriernas kapacitet och arbetsmiljö.

2.2 KAPACITET FÖR OLIKA TYPER AV NITAR

Blindnityp	KAPACITET										
	PB2500						PB3400				
	2,0 mm	2,4mm [3/32"]	3,0 mm	3,2mm [1/8"]	4,0mm [5/32"]	4,8mm [3/16"]	5,0/ 6,0/7,0 mm	4,8mm [3/16"]	6,0 mm	6,4mm [1/4"]	8,0/9,0 mm
ÖPPEN	●	●		●	●	●		●		●	
TRYCKTÄT				●	●	●		●		●	
AVEX®/ STAVEX®			●	●	●	●		●		●	
AVINOX®/ AVIBULB®				●	●	●		●	●	●	
HR/HT				●	●	●		●		●	
INTERLOCK®						●				●	
HEMLÖK®										●	
KLAMP-TITE®/ KTR						●		●		●	
BULBEX®/ LS/TL				●	●	●		●			
MONOBOLT®						●		●		●	
MULTI-GRIP				●	●	●		●			
PULL-THRU (PT)			●	●							
Q RIVET				●	●	●		●		●	
T-LOK®						●		●			
T Rivet						●		●			
AVSEAL® II					●		●			●	●

Obs! För mer information om munstycksutrustningen hänvisas till tillbehörsmanualen.

2.3 PAKETETS INNEHÅLL

Förpackningen innehåller:

- 1 batteridrivet installationsverktyg**
- 1 laddare
- 1 eller flera litiumjonbatteri(er)*
- 1 set munstycksutrustning
- 1 satslåda
- 1 bruksanvisning

* Mängd och typ av Li-jon-batterier beror på modellnummer och region där de säljs. Kontakta din lokala återförsäljare för mer information och alternativ

**Om modellnumret som köpts är ett "naket" verktyg kommer endast det batteridrivna installationsverktyget att levereras med en standarduppsättning av 6,4 mm [1/4 "] nosdel för öppen nityp installerat.

2.4 LISTA ÖVER HUVUDKOMPONENTER (för komplett sprängskiss och materiallista, se servicehandboken)

ProSet® PB2500-ritningen kan hittas på **omslagets framsida**

ProSet® PB3400-ritningen kan hittas på **omslagets baksida**

A	Munstycken	O	Batteriladdaranslutning
B	Nosdel	P	Käfthållare
C	Mutter nosdel	Q	Käftar
D	Lås splintuppsamlare	R	Käftförare
E	Lock splintuppsamlare	S	Fjäder
E2	Löstagbar splintuppsamlare	T	Draghuvud
F	Fäste för upphängning, tillbehör	U	Främre koppling
G	Motorhölje	V	Splintrör
H	Luftutsläpp	W	Splintuppsamlare
I	Handtag	Y	Blindnit
J	Brytare/avtryckare	Z	Käftförare
K	Batteri	AA	Drivaxelkoppling
L	Manual	AB	Fjäder drivaxelkoppling
M	Laddningslampa	AC	Draghuvud
N	Laddare	AD	Växelhus

2.5 EXTRA TILLBEHÖR

VARNING: Då andra tillbehör än de som erbjuds av POP®Avdel® inte har testats med den här produkten, kan användande av sådana tillbehör vara farligt. För att minska olycksrisken bör enbart tillbehör rekommenderade av POP®Avdel® användas med den här produkten. Rådgor med din handlare för information om lämpliga tillbehör.



VARNING: För att minska risken för allvarliga personskador, koppla bort batteriet innan du gör några justeringar eller tar bort /installerar tillbehör.

För en fullständig lista över näsan utrustning och andra tillbehör till PB-serien, besök vår hemsida <http://www.stanleyengineeredfastening.com/resource-center/document-library>

3. Användning och installation av verktyg

PB-serien av verktyg är utformade för installation av STANLEY Engineered Fastening blindnitar.

Använd INTE under våta förhållanden eller i närheten av lättantändliga vätskor eller gaser.



LÄS ALLA SÄKERHETSVARNINGAR OCH INSTRUKTIONER INNAN DU TAR VERKTYGET I DRIFT.

Elsäkerhet

Den elektriska motorn har konstruerats för endast en spänning. Kontrollera alltid att batteripaketets spänning motsvarar spänningen på klassificeringsplattan. Se också till att spänningen hos din laddare motsvarar den hos elnätet.



Din DEWALT® -laddare är dubbelisolerad i enlighet med EN 60335, därför behövs ingen jordkabel.

Användning av förlängningsladd

En förlängningsladd bör inte användas, såvida den inte är absolut nödvändig. Använd en godkänd förlängningsladd, lämplig för din laddares strömmatning (se Tekniska data). Minsta ledningsstorlek är 1 mm²; maximala längden är 30 m.

Vid användning av en sladdvinda, dra alltid ut sladden helt och hållet.

Innan användning

- Välj relevant storlek på munstyckesutrustning och installera denna
- Se till att batteriet är fulladdat
- Sätt batteriet i verktyget
- Dra och släpp avtryckaren snabbt för att ställa in verktyget i utgångsläget

4. BRUKSANVISNING



Använd alltid godkända hörsel- och ögonskydd vid alla tillfällen när du använder installationsutrustning.



VARNING: Innan du justerar verktyget, alltid ta ut batteripaketet.

4.1. MUNSTYCKE

ProSet® PB2500-ritningen kan hittas på omslagets **framsida**

ProSet® BB3400-ritningen kan hittas på omslagets **baksida**

Montering av munstycket (fig. 7).

- Välj korrekt munstycke för niten som ska installeras. Se tillbehörsmanualen för lämplig munstycksutrustning.
- Dra åt munstycket (A) i höljet (B) genom att vrida det medurs med 11 mm nyckel.

Montering av käftförare och ändstyrning

PB2500 (fig. 4 och 5)

- Välj rätt käftförare eller käftförehet (R) som matchar valt munstycke. Se tillbehörsmanualen för lämplig munstycksutrustning.
- Sätt in käftföaren (R) i käftföarens fjäder (S).
- Återmontera käftsetet (Q) och käfthållaren (P) på frontkopplingen (U)

OBS! Använd INTE någon nyckel för att montera käfthållaren (P) på frontkopplingen (U). Manuell åtdragning av käftföaren (P) är tillräckligt för att låsa framkopplingen (U).

PB3400 (fig. 4 och 5)

- Välj rätt kärtförelare eller kärtförelarehet (R) och ändstyrning (V) som matchar valt munstycke. Se tillbehörsmanualen för lämplig munstycksutrustning.

NOTERA: Splintröret som är installerat på verktyget matchar det installerade munstycket. Se tillbehörsmanualen för lämplig munstyckesutrustning för motsvarande ändstyrnings artikelnummer.

- Sätt in splintröret (V) i spindeln på växelhuset (AD). Sätt drivaxelkopplingsfjädern (AB) och drivaxelkopplingen (AA) över splintröret (V) och dra åt draghuvudet (AC) moturs med hjälp av en 24 mm skruvnyckel.
- Sätt in kärtförelaren (R) i kärtförelarens fjäder (S)
- Återmontera kärtsetet (Q) och kärtförelaren (P) på draghuvudet (T)

NOTERA: Använd INTE någon nyckel för att montera kärtförelaren (P) på frontkopplingen (U). Manuell åtdragning av kärtförelaren (P) är tillräckligt för att låsa framkopplingen (U).

4.2. LADDARE

Ditt verktyg använder en DEWALT®/POP® Avdel®-laddare. Var noga med att läsa alla säkerhetsinstruktioner innan du använder laddaren. Laddaren kräver inga inställningar och är skapad för att vara så enkel som möjligt att hantera.





Laddningsprocedur (fig. 2)

- Anslut laddaren till ett lämpligt uttag innan du sätter i batteripaketet. (Se laddarens specifikationer i avsnitt 2)
- Sätt i batteripaketet (f) i laddaren, se till att paketet är helt isatt i laddaren. Den röda lampan (laddning) börjar blinka kontinuerligt för att indikera att laddningsprocessen har startat.
- Fullföljandet av laddningen kommer att indikeras genom att den röda lampan förblir PÅ kontinuerligt. Paketet är fulladdat, och kan användas vid detta tillfälle eller lämnas i laddaren.

OB: För att säkerställa maximal prestanda och livslängd för Li-jon-batterier bör batteriet laddas före första användningen.

Laddningsprocedur

Se tabellen nedan för status på batteriladdningen.

Laddningsindikering		
	laddar	-----
	fulladdat	-----
	varm/kall paketfördröjning	---.---.---.---
	problem paket eller laddare
	problem strömledning

Denna laddare kommer inte att ladda ett felaktigt batteri. Laddaren kommer att indikera ett felaktigt batteri genom att vägra att tända eller genom att visa blinkmönster för problempaket eller laddare.

NOTERA: Detta kan också betyda att det är problem med en laddare.

Om laddaren indikerar ett problem, låt testa laddaren och batteriet hos ett auktoriserat servicecenter.

Varm/kall paketfördröjning

När laddaren upptäcker ett batteri som är för varmt eller för kallt, startar den automatiskt en varm/kall paketfördröjning, vilket skjuter upp laddningen tills batteriet har nått en lämplig temperatur. Därefter växlar laddaren automatiskt till paketets laddningsläge. Denna funktion garanterar maximal livslängd för batteriet. Ett kallt batteri kommer att ladda med ungefär halva hastigheten mot ett varmt batteri. Batteripaketet kommer att laddas med en lägre hastighet genom hela laddningscykeln och kommer inte att återgå till maximal laddningshastighet även om batteriet blir varmt.

Litium-jon-batteri

STANLEY Engineered Fastening Li-jon verktyg i PB-serien är konstruerade med ett elektroniskt skyddssystem som kommer att skydda batteriet mot överladdning, överhettning eller kraftig urladdning. Verktöget kommer automatiskt att koppla från det om det elektroniska skyddssystemet aktiveras. Om detta inträffar, låt Li-jon-batteriet sitta i laddaren till dess det är fulladdat.

4.3 BATTERIER

Verktöget är utformat för att fungera specifikt med DEWALT®/POP® Avdel® 18V/20V max Li-jon-batterier.

Sätta i och ta ut batteriet ur verktöget (fig.3)

NOTERA: För bästa resultat se till att batteripaketet är fulladdat. Verktöget stängs av utan varning när batteriet är helt urladdat.

INSTALLATION AV BATTERIET I VERKTÖGSHANDTAGET

- Rikta in batteriet (k) mot listerna inuti verktögets handtag (fig. 3).
- Skjut in det i handtaget tills batteripaketet sitter fast i verktöget och se till att det inte lossnar.

BORTTAGNING AV BATTERIET FRÅN VERKTÖGSHANDTAGET

- Tryck på batterilåsknappen och dra med en fast rörelse batteripaketet bort från verktöghandtaget.
- Sätt i batteriet i laddaren såsom beskrivs i laddningsavsnittet i denna manual.

Förvaringsrekommendationer

- Den bästa förvaringsplatsen är en som är sval och torr, borta från direkt solljus och för mycket värme eller kyla. För optimal batterifunktionalitet och livslängd, förvara batteripaketet i rumstemperatur när de inte används.
- Vid långvarig förvaring rekommenderas att förvara ett fulladdat batteri på en kall och torr plats utan laddare för optimalt resultat.

NOTERA: Batteripaket bör inte förvaras helt urladdade. Batteripaketet behöver laddas innan det används igen.

5. DRIFTPROCEDUR



VARNING: Följ alltid säkerhetsföreskrifterna och gällande bestämmelser.



VARNING: För att minska risken för allvarliga personskador, koppla bort batteriet innan du gör några justeringar eller tar bort /installerar tillbehör.



VARNING: För att minska risken för allvarlig personskada, använd **ALLTID** korrekt handställning.



VARNING: För att minska risken för allvarlig personskada, håll **ALLTID** verktöget stadigt för att förekomma en plötslig reaktion.

5.1 RÄTT HANDPOSITION

Korrekt handplacering kräver en hand på huvudhandtaget (I) fig.1.

5.2. ANVÄNDNING AV VERKTYG

Installation av en blindnit (se fig. 8).

För installation av en blindnit

- Placera blindniten (Y) i munstycket (A)
- Positionera verktyget (fig.9)
- Dra och håll ner brytaren (J) tills niten är helt insatt i applikationen (**fig. 10**).
- Om blindniten (Y) har ställts in helt, släpp brytaren (J). Verktyget kommer att återgå till sitt ursprungliga läge automatiskt. Splinten släpps automatiskt i splintuppsamlaren (W).

Om du släpper brytaren (J) före slutet av den inställda slaglängden, kommer verktyget att omedelbart återgå till sitt ursprungsläge. Om blindniten (Y) inte har satts in helt, upprepa föregående steg.

Återställningsfunktion (fig. 9)

Om verktyget inte rör sig till sitt ursprungliga läge efter att brytaren har släppts eller stannar under inställning av slaglängd, återställ då verktyget genom att snabbt dra och släppa brytaren (J). Om detta inte löser problemet, ta bort batteriet, sätt in det igen och upprepa sedan föregående steg. Om problemet kvarstår, kontakta din lokala servicerepresentant.

Tömning av splintuppsamlaren (W) (fig. 6)

Splintuppsamlaren används för att samla in restsplintarna. Splintuppsamlaren måste tömmas beroende på storleken av de använda blindnitarna.

Nom. blindnitdia. mm [in]	Ungefär. kapacitet (PB2500)	Ungefär. kapacitet (PB3400)
2,4 mm (3/32")	600	Inte tillämpligt
3,2 mm (1/8")	360	Inte tillämpligt
4,0 mm (5/32")	200	Inte tillämpligt
4,8 mm (3/16")	150	190
6,4 mm (1/4")	Inte tillämpligt	100

- Luta verktyget tillbaka så att alla restsplintarna faller ner i splintuppsamlaren.
- För att öppna splintuppsamlaren (X), skjut låset (D) mot nosdelen (C) och lyft locket (E).
- Töm restsplintarna i en lämplig återvinningsbehållare eller soptunna.
- För att stänga av splintuppsamlaren (X), sänk locket (E) tills låset (D) klickar på plats.

Tillval löstagbar splintuppsamlare (E2) (fig. 6a)

När du använder **löstagbar splintuppsamlaren** med PB-seriens verktyg kan splintuppsamlaren tas bort på följande sätt:

- Luta verktyget tillbaka så att alla restsplintarna faller ner i splintuppsamlaren (E2).
- Ta tag i splintuppsamlaren (E2) med en hand och frikoppla låset (D) med pekfingeret.
- Dra upp splintuppsamlaren (E2) uppåt och bort från verktyget, luta samlaren något bakåt för att förhindra splintar från att falla ut.
- För att byta uppsamlare, skjut tillbaka den in i verktyget med öppningen mot framsidan av verktyget.
- Tryck ner uppsamlaren tills du hör att låset (D) klickar på plats.

6. SERVICE AV VERKTYGET

6.1. UNDERHÅLLSINTERVALL

Artikel	Frekvens
Allmän verktygsinspektion	Dagligen
Rengör och smörj munstycksutrustning	5 000 nitar
Rengör och applicera fett på kulskruv och axiallager	50 000 nitar*
*Kontakta en auktoriserad serviceverkstad	

6.2. RENGÖRING



Använd ALLTID godkända ögonskydd när du använder rengöring utrustning

Verktygsutsida

Håll den borstlösa motorns avgasventilationsöppningar (H) fria från damm och smuts. Om det behövs, använd en mjuk, fuktig trasa för att avlägsna damm och smuts från ventilationsöppningarna.

Blås ut smuts och damm ur verktygshuset med torr luft när man kan se smuts samlas i och runt luftventilerna (H).



VARNING: Bär godkända skyddsglasögon och godkänd andningsmask när du utför denna procedur.



VARNING: Använd aldrig lösningsmedel eller andra starka kemikalier för rengöring av de delar som inte är av metall. Kemikalierna kan försvaga materialet i de här delarna. Använd en trasa enbart fuktad med vatten och mild tvällösning. Låt aldrig vätska komma in i verktyget och sänk aldrig ner någon del av verktyget i vätska.

Rengöring av munstycke (fig. 4 och 5)

- Lossa muttern till nosdelen (C). Ta bort nosdelen (B).
- Tryck på den främre kopplingen (U) och lossa käfthållaren (P). Frigör den främre kopplingen (U).
- Ta bort käftarna (Q) och käftföraren (R).
- Ta bort fjädern (S).
- Rengör insidan av nosdelen (B) med en torr trasa.
- Rengör spännkäftarna (Q) och käftföraren (R) med en torr trasa. Vid behov, byt ut käftarna (Q) och käftföraren (R).
- Rengör draghuvudet (T) med en torr trasa.
- Applicera fett på insidan av käfthållaren (P) där käftarna (Q) ligger an. Ett molybdendisulfidbaserat fett rekommenderas.
- Montera fjädern (S)
- Montera käftföraren (R) och käftarna (Q)
- Tryck på den främre kopplingen (U) och lossa käfthållaren (P). Frigör den främre kopplingen (U).
- Montera nosdelen (B). Dra åt muttern till nosdelen (C).
- **Utför verktygsåterställningsfunktion för att säkerställa att verktyget är i det ursprungliga utgångsläget som beskrivs i avsnitt 5.2**

Rengöringsinstruktion för laddare



VARNING: Risk för elektrisk stöt. Dra ut laddaren ur eluttaget före rengöring.

Smuts och flott kan avlägsnas från laddarens utsida med hjälp av en trasa eller en mjuk borste som inte är av metall.

Använd INTE vatten eller rengöringsmedel.

6.3 RESERVDELAR - VERKTYG

För reservdelar hänvisar vi dig till specifika servicemanualer som du kan hitta på vår hemsida <http://www.stanleyengineeredfastening.com/resource-center/document-library>

6.4. UPPLADDNINGSBART BATTERI

Det här långlivade batteripaketet måste laddas när det inte längre producerar tillräcklig energi för arbeten som tidigare lätt utförts. Det bör omhändertas med lämpliga miljöhänsyn vid slutet av dess fungerande livslängd:

- Ladda ur batteriet fullständigt och ta sedan ut det ur produkten.
- Li-jonbatterier är återvinningsbara. Lämna dem hos din återförsäljare eller på en återvinningsstation. De insamlade batteripaketerna kommer att återvinnas eller avyttras korrekt.

6.5. MILJÖSKYDD

Separat insamling. Denna produkt får inte kastas tillsammans med vanligt hushållsavfall.



Kasta inte bort din POP®Avdel®-produkt tillsammans med hushållsavfall om du en dag finner att den behöver bytas ut, eller om du inte längre har användning för den. Lämna den här produkten till separat avfallsinsamling.

Separat insamling av använda produkter och paketeringsmaterial gör det möjligt att återvinna materialet. Återvinning av material hjälper till att förhindra miljöförorening och minskar efterfrågan på råmaterial.



Lokala bestämmelser kan föreskriva separat insamling av elprodukter från hushåll vid allmänna avfallsterminaler eller hos handlaren när du köper en ny produkt.

Du kan ta reda på var din närmaste auktoriserade reparatör finns genom att kontakta ditt lokala POP®Avdel®-kontor på adressen som finns i den här bruksanvisningen. Det finns också en lista med auktoriserade POP®Avdel®-reparatörer, samt fullständiga upplysningar om vår service efter försäljning och kontakter på internet på:

www.StanleyEngineeredFastening.com

7. EG-försäkran om överensstämmelse

Original

Vi, **Avdel UK Limited; Stanley House, Works Road, Letchworth Garden City, Hertfordshire, SG6 1JY UNITED KINGDOM**, försäkrar under eget ansvar att denna produkt:

Beskrivning	POP®Avdel® batteriverktyg för blindnitar
Märke/modell	ProSet® PB2500 eller ProSet® PB3400
Serienr.	

som denna deklARATION relaterar till uppfyller följande standarder:

2006/42/EC	Maskindirektivet Gäller också "Statutory Instruments 2008 No 1597 - The Supply of Machinery (Safety) Regulations".
2014/30/EC	Direktivet om elektromagnetisk kompatibilitet (EMV)
2011/65/EC	RoHS Restriction of Hazardous Substances

och standarder:

ISO 12100:2010		
EN62841-1:2015		

Den tekniska dokumentationen är utformad i enlighet med bilaga 1, avsnitt 1.7.4.1. i enlighet med 2006/42/EC.

Tillverkare:

Naito Nobuharu

Senior Manager, R&D Engineering

STANLEY Engineered Fastening, Nippon POP Rivets and Fasteners Ltd., Noyori-cho Hosoda, Toyohashi, Aichi 441-8540 JAPAN

Underskrift	
Utgivningsplats	Japan
Utgivningsdatum	30. 10. 2016

Auktoriserad representant:

A. K. Seewraj

Technology Manager – EU Blind Fastening

Avdel UK Limited; Stanley House, Works Road, Letchworth Garden City, Hertfordshire, SG6 1JY UNITED KINGDOM

	Denna maskin uppfyller Maskindirektivet 2006/42/EC.
--	---

8. SKYDDA DIN INVESTERING!

8,1. POP®AVDEL® GARANTI NITVERKTYG

STANLEY Engineered Fastening garanterar att alla elverktyg noggrant tillverkats och att de är fria från materialdefekter och tillverkningsfel vid normal användning och service för en period av ett (1) år.

Vi kommer att utvidga garantin på verktyget (exklusive batterier och laddare) från ett (1) år till två (2) år när du är klar med att registrera ditt verktyg online. (Se avsnitt 8.2 längst ner på denna sida.)

Denna garanti gäller endast för första köparen av verktyget för originalanvändning.

Undantag:

Normalt slitage.

Regelbundet underhåll, reparation och reservdelar på grund av normalt slitage är undantagen från garantin.

Missbruk och felaktig användning.

Defekter eller skador som uppstår av felaktig hantering, förvaring, missbruk eller felaktig användning, olyckor eller försummelse, såsom fysiska skador är undantaget från garantin.

Obehörig service eller modifiering.

Defekter eller skador som uppstår efter service, testinställning, installation, underhåll, ändringar eller modifieringar på något sätt av någon annan än STANLEY Engineered Fastening, eller deras auktoriserade servicecenter är undantaget från garantin.

Alla andra garantier, uttalade eller underförstådda, inklusive några garantier om säljbarhet eller lämplighet för särskilt syfte är undantaget från garantin.

Om detta verktyg inte uppfyller garantin, returnera snarast verktyget till vår fabriks auktoriserade servicecenter närmast dig. För en lista med POP®Avdel® Auktoriserade servicecenter i USA eller Kanada, kontakta oss på gratisnumret +1 (877)364 2781.

Utanför USA och Kanada, besök vår hemsida **www.StanleyEngineeredFastening.com** för att hitta närmaste STANLEY Engineered Fastening-plats.

STANLEY Engineered Fastening kommer sedan att ersätta, utan kostnad, någon del eller delar som vi hittar som är defekt på grund av materialfel eller tillverkningsfel och returnera verktyget med betald retur. Detta utgör vår enda skyldighet enligt denna garanti. Under inga omständigheter skall STANLEY Engineered Fastening hållas ansvariga för några indirekta eller särskilda skador som uppstår från köpet eller användningen av detta verktyg.

8,2. REGISTRERA DITT NITVERKTYG ONLINE

För att registrera din garanti online, besök oss på

<http://www.stanleyengineeredfastening.com/popavdel-powertools/warranty-card>. Tack för att du valt ett STANLEY Engineered Fastenings POP®Avdel® varumärkesverktyg.

PB3400 (Ref. Section 2.4)

Figure 1

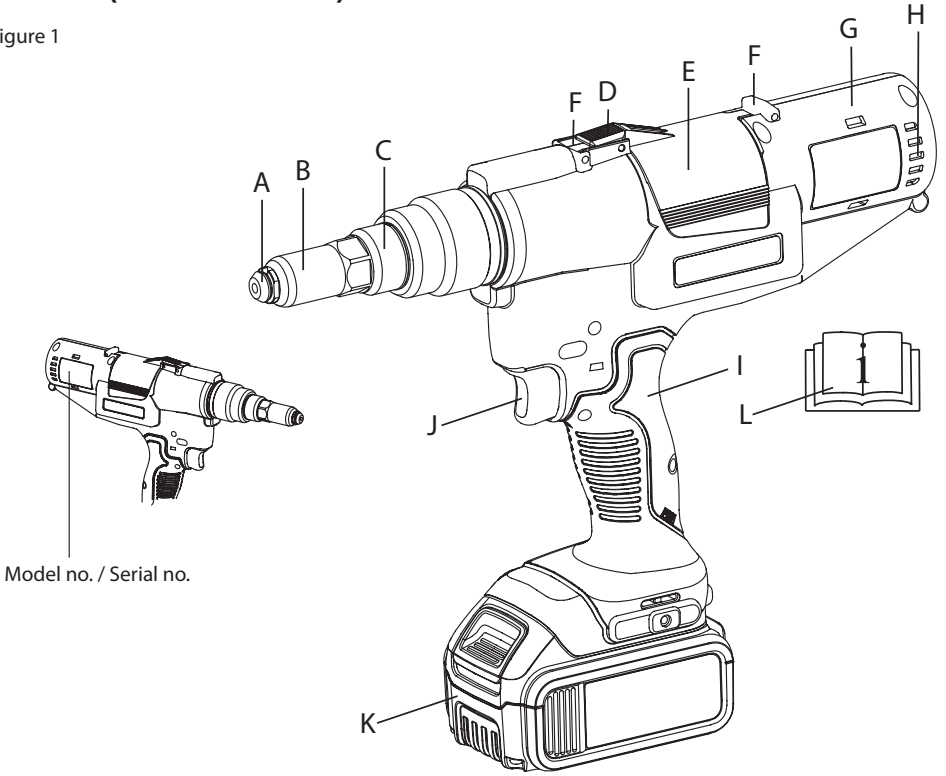

Figure 2

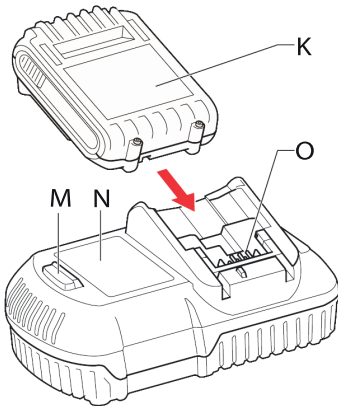
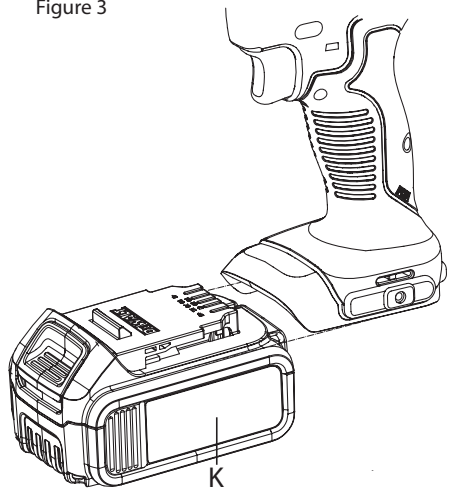

Figure 3



PB3400 (Ref. Section 2.4)

Figure 4

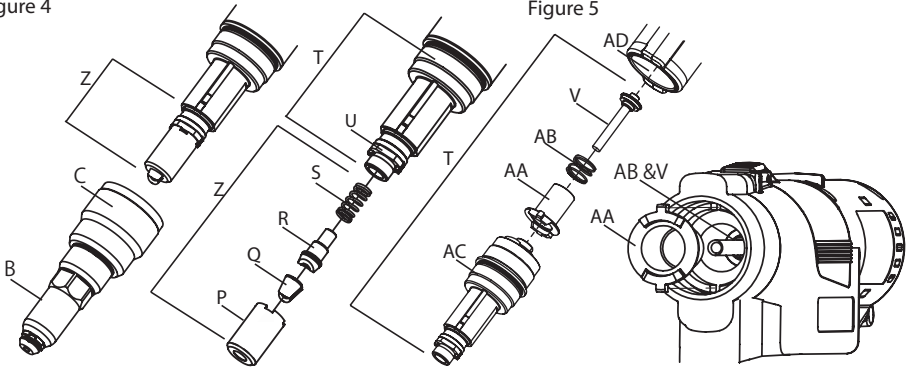

Figure 6a

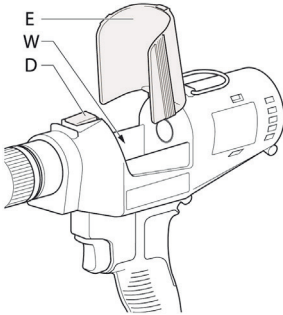

Figure 6b

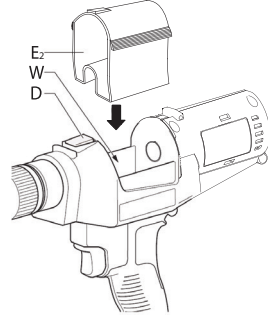
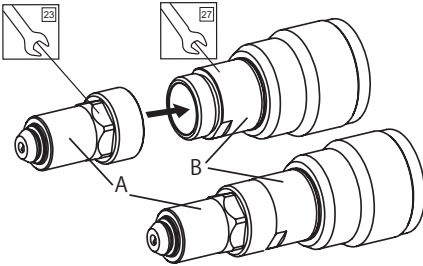

Figure 7

Style 1



Style 2

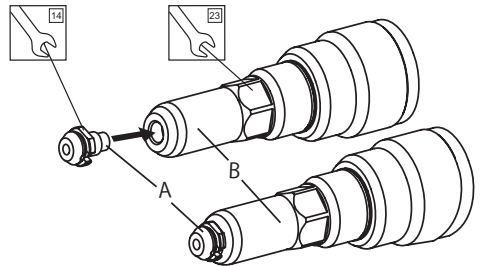

Figure 8

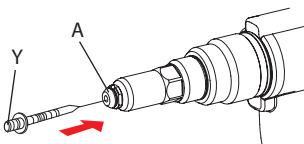

Figure 9

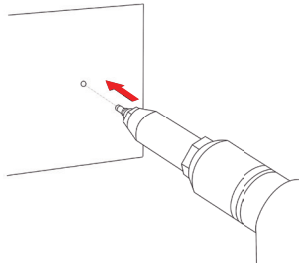
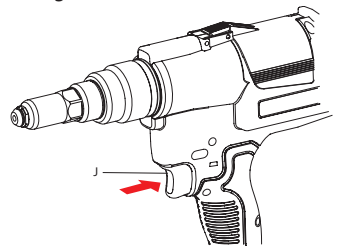

Figure 10





Holding your world together®

Find your closest STANLEY Engineered Fastening location on
www.StanleyEngineeredFastening.com/contact
For an authorized distributor nearby please check
<http://www.stanleyengineeredfastening.com/econtact/distributors>

Manual Number	Issue	C/N
TRM00201	B	161128-1

© 2016 Stanley Black & Decker, Inc.

Avdel®, Avex®, Avibulb®, Avinox®, Avseal®, Bulbex®, DEWALT®, Hemlok®, Interlock®, Klamp-Tite®, Monobolt®, POP®, ProSet®, Stavex® and T-Lok® are registered trademarks of Stanley Black & Decker, Inc. and its affiliates. The names and logos of other companies mentioned herein may be trademarks of their respective owners. Data shown is subject to change without prior notice as a result of continuous product development and improvement policy. Your local STANLEY Engineered Fastening representative is at your disposal should you need to confirm latest information.