

# AccuBird®

**DE** Elektro-mechanisches  
Blindniet-Setzgerät  
Betriebsanleitung mit  
Ersatzteilliste

**GB** Battery Powered Riveting Tool  
Operating Manual with Spare Parts List

**FR** Riveteuse électro-mécanique  
Mode d'emploi avec pièces de  
rechange

**ES** Remachadora eléctrica  
Instrucciones de manejo con lista de  
repuestos

**IT** Rivetatrice elettrica a batteria  
Manuale per l'uso e la manuten-  
zione ed elenco parti di ricambio

**NL** Elektromechanisch  
blindklinkpistool  
Bedienings- en onderhouds-  
handleiding met onderdelenlijst

**DK** Elektro-mekanisk  
blindnietteapparat  
Betjeningsvejledning med  
reservedeliste

**SE** Elektro-mekanisk blindnietpistol  
Bruksanvisning med reservdelista

**NO** Elektro mekaniskblindnaglepistol  
Bruksanvisning med reservdeliste

**FI** Akkukäyttöinen vetoniittityökalu  
Käyttöohje ja varaosalista

**PT** Equipamento eletromecânico  
de rebitagem cega  
Instrução de serviço com lista  
de peças de reposição

**CZ** Elektromechanický  
nýtovací přístroj  
Návod k obsluze se seznamem  
náhradních dílů

**GR** Ηλεκτρομηχανική συσκευή πριτσινώματος  
τυφλών πριτσινιών  
Οδηγίες χρήσης με λίστα ανταλλακτικών

**HU** Elektro-mechanikus szegecszűző készülék  
Üzemeltetési utasítás,alkatrészlistával

**PL** Nitownica akumulatorowa do nitów zrywalnych  
Instrukcja obsługi wraz ze spisem części zamiennych

**CN** 电动拉铆枪  
操作说明书及备件目录

**RU** Электромеханический заклепочник  
Инструкция по эксплуатации и ведомость запчастей



GESIPA Blindniettechnik GmbH  
Nordendstraße 13-39  
64546 Mörfelden-Walldorf  
Germany

T +49 (0) 6105 962 0  
F +49 (0) 6105 962 287  
info@gesipa.com  
www.gesipa.com

**GESIPA®**

<b>DE</b>	<b>Seite</b>	<b>7-16</b>	Zum Lesen der Bedienungsanleitung bitte die erste Umschlagseite herausklappen.
<b>GB</b>	<b>Page</b>	<b>17-26</b>	When reading these instructions, please open the first cover leaf.
<b>FR</b>	<b>Page</b>	<b>27-36</b>	Mode d'emploi: déplier la première page de couverture.
<b>ES</b>	<b>Página</b>	<b>37-46</b>	Para leer las instrucciones de uso, abrir la primera página de la cubierta.
<b>IT</b>	<b>Pagina</b>	<b>47-56</b>	Per leggere le istruzioni d'uso aprire la prima pagina.
<b>NL</b>	<b>Bladzijde</b>	<b>57-66</b>	Bij het lezen van de gebruiksaanwijzing deze bladzijde openslaan.
<b>DK</b>	<b>Side</b>	<b>67-76</b>	Slå den første side ud for bedre at kunne læse og forstå betjeningsvejledningen.
<b>SE</b>	<b>Sida</b>	<b>77-86</b>	Vik ut den första omslagssidan för att kunna läsa bruksanvisningen.
<b>NO</b>	<b>Side</b>	<b>87-96</b>	Vennligst les forsiden først for å få en bedre rettleddning og forståelse av bruksanvisningen.
<b>FI</b>	<b>Sivu</b>	<b>97-106</b>	Lukiessasi täytä käyttöohjetta käännä etummainen kuvasivu esiin.
<b>PT</b>	<b>Página</b>	<b>107-116</b>	Para ler as instruções de uso, favor abrir a folha no verso da capa.
<b>CZ</b>	<b>Strana</b>	<b>117-126</b>	Pro přečtení návodu k obsluze rozložte prosím první stranu obálky.
<b>GR</b>	<b>Σελίδα</b>	<b>127-136</b>	Για να διαβάσετε αυτές τις οδηγίες χρήσης, ξεδιπλώστε την πρώτη σελίδα του εξώφυλλου.
<b>HU</b>	<b>Oldal</b>	<b>137-146</b>	A kezelési útmutató elolvasásához kérjük nyissa fel az alsó borítódoldalt.
<b>PL</b>	<b>Strana</b>	<b>147-156</b>	Aby przeczytać instrukcję obsługi proszę rozłożyć pierwszą stronę okładki.
<b>CN</b>	<b>页</b>	<b>157-165</b>	阅读这些说明书时，请先打开扉页。
<b>RU</b>	<b>Страница</b>	<b>166-176</b>	Чтобы прочитать инструкцию по эксплуатации, откройте вторую страницу обложки .

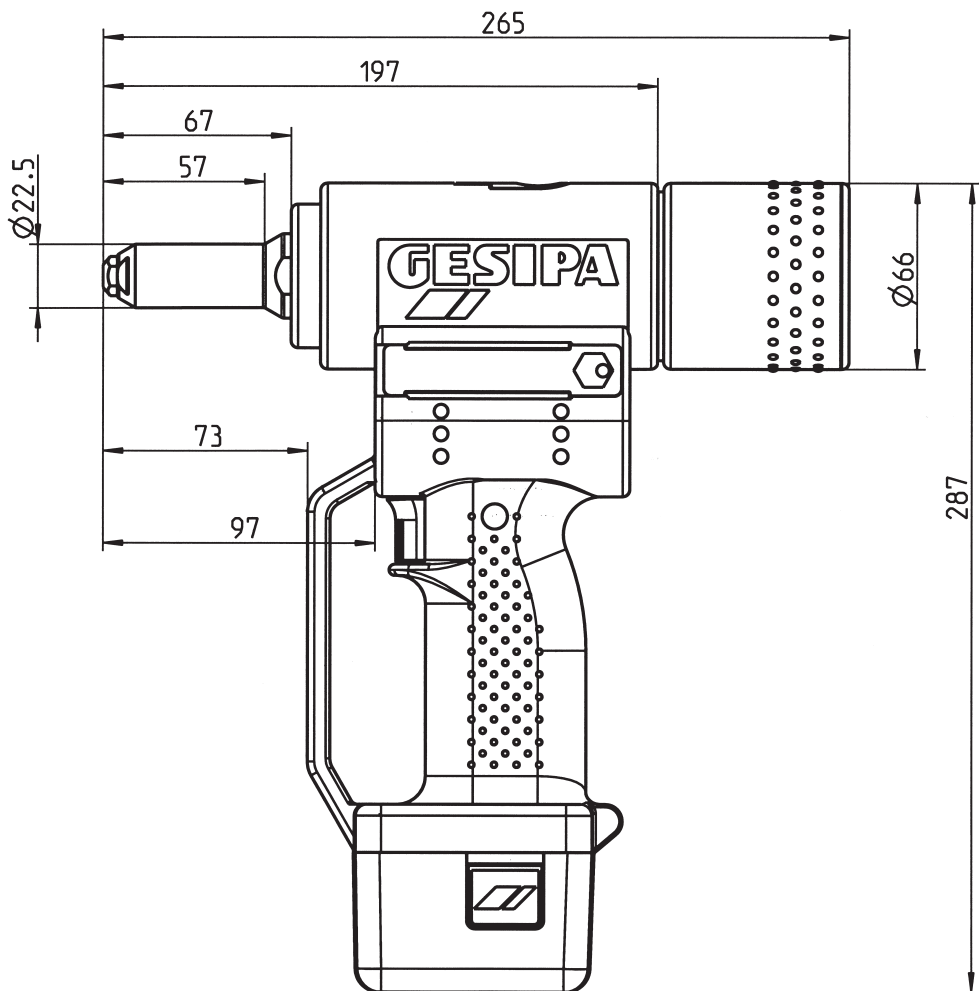

DE Ersatzteile

GB Spare Parts

FR Pièces détachées

ES Piezas de repuesto

IT Lista dei pezzi di ricambio

NL Onderdelen

DK Reservedele

SE Reservdelar

NO Reservedeler

FI Varaosaluettelo

PT Peças de reposição

CZ Náhradní díly

GR Ανταλλακτικά

HU Alkatrészek

PL Części zamienne

CN 备件

RU Запчасти

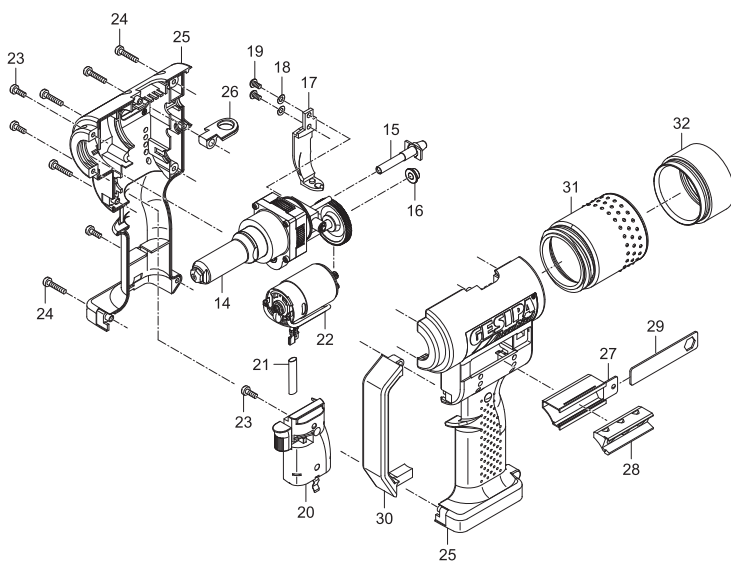
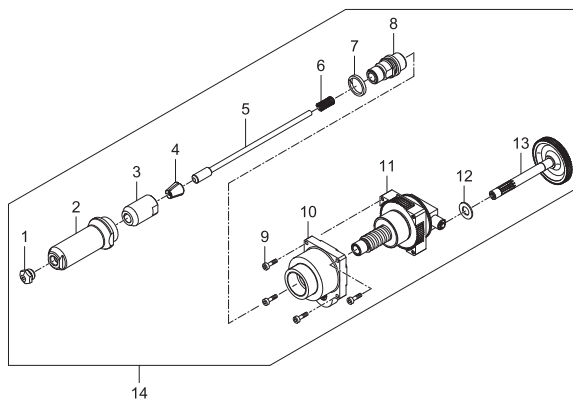

1 •	143 4955	17/24	16	144 5763
	143 4973	17/27	17	143 5031
	143 4974	17/29	18	144 5770
	143 4975	17/32	19	144 5769
2	143 4956		20	146 2906
3 •	143 4129		21	144 5774
4 •	143 4958		22 •	143 5030
	143 4173	BT*	23	144 5773
5 •	143 4959		24	144 5772
	143 4992	BT*	25	145 7364
6 •	144 5314		26	143 5017
7	143 4966		27	143 5016
8	143 4957		28	143 4978
9	144 5768		29	144 5760
10	143 5027		30	143 4953
11	145 7363		31	143 5032
12	143 4967		32	143 5034
13	143 5028			143 5033
14	145 7361			146 2907
15	143 4952			

• Verschleißteile, wearing parts, pièces consommables, piezas consumibles, produzione di pezzi resistenti all'abrasione, sluitstukken, sliddele, slitdelar, slidedeler, sulkuosat, peças consumíveis, spotřební materiál, παραγωγή ανταλλακτικών, κορό alkatrészek, zużycie części, 耐磨零件, износ деталей

BT = BULB-TITE®

---

# Inhaltsverzeichnis

<b>1. Blindniet-Setzgerät</b> .....	<b>8</b>
1.1 Bestimmungsgemäße Verwendung .....	8
1.2 Sicherheitshinweise.....	8
1.3 Arbeitsbereich .....	8
1.4 Ausrüstung / Zubehör.....	9
1.5 Technische Daten.....	9
1.6 Mundstückszuordnung .....	9
1.7 Inbetriebnahme .....	10
1.7.1 Auffangbehälter aufsetzen.....	10
1.7.2 Setzen eines Blindnietes .....	10
1.8 Wartung.....	11
<b>2. Schnellladegerät - Akku</b> .....	<b>11</b>
2.1 Technische Daten.....	11
2.1.1 Schnellladegerät.....	11
2.1.2 Akku.....	11
2.2 Sicherheitshinweise.....	12
2.2.1 Schnellladegerät.....	12
2.2.2 Akku.....	12
2.3 Ladevorgang .....	13
2.4 Handhabung des Akkus .....	13
2.5 Umweltschutz .....	14
<b>3. Reparatur</b> .....	<b>14</b>
<b>4. Behebung von Störungen</b> .....	<b>14</b>
4.1 Blindniet wird nicht gesetzt.....	14
4.2 Keine Nietdorn-Entsorgung .....	15
4.3 Rote Leuchte zeigt Fehler an .....	15
<b>5. Garantie</b> .....	<b>16</b>
<b>6. CE Konformitätserklärung</b> .....	<b>16</b>

# 1. Blindniet-Setzgerät

## 1.1 Bestimmungsgemäße Verwendung

Das Nietgerät darf nur, wie in dieser Anleitung beschrieben, zum Setzen von Blindnieten verwendet werden.

**Die Sicherheitshinweise sind einzuhalten!**

## 1.2 Sicherheitshinweise

**Achtung!** 

**Zum Schutz vor elektrischem Schlag, Verletzungs- und Brandgefahr müssen folgende Sicherheitsbestimmungen beachtet werden:**

- Das Nietgerät ist ausschließlich zur Verarbeitung von Blindnieten bestimmt!
- Überlasten Sie das Nietgerät nicht; arbeiten Sie im angegebenen Leistungsbereich.
- Nietgerät nie in feuchter / nasser Umgebung oder in der Nähe von brennbaren Flüssigkeiten und Gasen benutzen. **Explosionsgefahr!**
- Achten Sie auf feststehenden Akku im Griffstück.
- Bei Nichtgebrauch und Wartungsarbeiten am Nietgerät ist immer der Akku abzunehmen.
- Das Nietgerät darf nicht als Schlagwerkzeug verwendet werden.
- Das Nietgerät soll in trockenem, verschlossenem Raum und für Kinder nicht erreichbar aufbewahrt werden.
- Beim Arbeiten mit dem Nietgerät stets Schutzbrille tragen. Persönliche Schutzausrüstung wie Schutzkleidung, Handschuhe, Sicherheitshelm, rutschfeste Schuhe, Gehörschutz und Sicherung gegen Absturz wird empfohlen.
- Die Lüftungslöcher für den Motor dürfen nicht verschlossen werden; keine Gegenstände hineinstecken.
- Beim Ablegen ist das Nietgerät gegen Herunterfallen zu sichern.
- Bei Reparaturen nur Originalersatzteile verwenden.
- Reparaturen sind nur durch eine geeignete Fachkraft auszuführen. Im Zweifelsfall ist das Nietgerät an den Hersteller einzusenden.
- Nicht ohne Fügegut arbeiten! Der Blindniet kann vom Nietgerät wegspringen! Nietgerät nie gegen sich oder andere richten!
- Auffangbehälter (Nr. 31) muss beim Betrieb des Nietgerätes stets aufgeschraubt sein.

## 1.3 Arbeitsbereich

Setzt Blindniete bis 5 mm Ø aller Werkstoffe. BULB-TITE® Blindniete 4 mm; 5,2 mm und 6,3 mm Ø Alu und Stahl.

## 1.4 Ausrüstung / Zubehör

Mundstücke:	17/32 in Arbeitsposition 17/27, 17/29 und 17/24 im Magazin
Schlüssel:	SW 12 (Abdeckung des Mundstückmagazins)
Aufhänger:	ausklappbar im Gehäuse
Schnellwechselakku:	14,4 V

## 1.5 Technische Daten

Gewicht:	2,0 kg (mit Akku)
Gerätehub:	20 mm
Antrieb:	Gleichstrommotor 14,4 V
Setzkraft:	10.000 N
Geräuschemission:	$L_{pa}$ 78,5 dB Messunsicherheit K = 3dB
Vibrationen:	< 2,5 m/s <sup>2</sup> Messunsicherheit K = 1,5 m/s <sup>2</sup>

## 1.6 Mundstückszuordnung

Niet Ø (mm)	Niet-Werkstoff	Mundstück	Artikel-Nr.
2,4	Alu	17/18*	143 4976
3,2	CAP®-Alu, CAP®-Cu	17/18*	143 4976
3 und 3,2	Alu, Cu, Stahl, Edelstahl, Stinox, Alu/Alu, PG-Alu, PG-Stahl, PG-Edelstahl	17/24	143 4955
4	Alu, Cu, CAP®-Alu, CAP®-Cu	17/24	143 4955
4	Stahl, Alu/Alu, PG-Alu	17/27	143 4973
4	Edelstahl, Stinox, PG-Stahl, PG-Edelstahl	17/29	143 4974
4,8 und 5	Alu, CAP®-Alu, CAP®-Cu, PG-Alu	17/29	143 4974
4,8 und 5	Stahl, Alu/Alu	17/32	143 4975
4,8 und 5	PG-Stahl, PG-Edelstahl, G- Bulb	17/36*	143 4977
6	Alu	17/36*	143 4977

\* als Sonderzubehör lieferbar. Mundstücke in verlängerter Ausführung und weitere Spezialausführungen sind auf Anfrage lieferbar.



BULB-TITE® Ø (mm)	Niet-Werkstoff	Mundstück	Artikel-Nr.
4	Alu/Alu	17/26 BT*	143 4985
5,2	Alu/Alu	17/32 BT*	143 4986
6,3	Alu/Alu, Stahl/Stahl	17/42 BT**	143 4988

BULB-TITE® Ø (mm)	Niet-Werkstoff	Druckbuchse	Artikel-Nr.	Futterbacken	Artikel-Nr.
6,3	Alu/Alu, Stahl/Stahl	5**	143 4992	4**	143 4173

\* als Sonderzubehör lieferbar. Mundstücke in verlängerter Ausführung und weitere Spezialausführungen sind auf Anfrage lieferbar.

\*\* auch komplett als Umrüstsatz Art.-Nr.: 143 5033 lieferbar.

## 1.7 Inbetriebnahme

Vor Inbetriebnahme Betriebsanleitung sowie Sicherheitshinweise lesen, beachten (!) und sorgfältig aufbewahren.

- Geladenen Akku lagerichtig in das Nietgerät einrasten.
- Mundstück - gemäß Tabelle 1.6 - wählen und aufschrauben (17/32 in Arbeitsposition).

**Achtung!** 

**Die Lüftungslöcher für den Motor dürfen nicht verschlossen werden; keine Gegenstände hineinstecken.**

### 1.7.1 Auffangbehälter aufsetzen

- Auffangbehälter (Nr. 31) für Restdorne bis zum Anschlag (durch Rechtsdrehung) aufschrauben.

### 1.7.2 Setzen eines Blindnietes

#### a. Drücken und Halten des Schalters:

Drücken und Halten des Schalters löst den Nietvorgang aus. Bei Erreichen der hinteren Endlage stoppt der Zugvorgang automatisch. Erst nach Loslassen des Schalters läuft das Blindnietgerät automatisch in die vordere Ausgangslage zurück.

#### b. Antippen des Schalters:

Durch ein kurzes Antippen und sofortiges Loslassen des Schalters wird der Nietvorgang ausgelöst. Sobald der Nietdorn abgerissen ist, stoppt das Blindnietgerät und läuft danach automatisch in die vordere Ausgangslage zurück.

## 1.8 Wartung

Die Wartung des Nietgerätes beschränkt sich nur auf den kompletten Futtermechanismus sowie dessen Verschleißteile:

- Akku vom Nietgerät abnehmen.
- Stahlhülse (Nr. 2) mit Maulschlüssel SW 27 abschrauben und reinigen.  
**Auf Ablagerungen in der Spitze der Stahlhülse (Nr. 2) achten.**
- Futtergehäuse (Nr. 3) mit Maulschlüssel SW 17 vom Zwischenstück (Nr. 8) lösen.
- Futterbacken (Nr. 4) entnehmen, reinigen und Gleitflächen ölen; bei Verschleiß erneuern.
- Montage in umgekehrter Reihenfolge; alle Teile fest verschrauben!

**Eine regelmäßige Wartung verlängert die Nutzungsdauer Ihrer hochwertigen GESIPA®-Geräte und sollte spätestens alle 2 Jahre durch eine autorisierte Werkstatt oder den GESIPA® Service durchgeführt werden. Bei intensiver Nutzung der Geräte wird eine vorzeitige Wartung empfohlen.**

## 2. Schnellladegerät - Akku

### 2.1 Technische Daten

#### 2.1.1 Schnellladegerät

Typ:	12355/12356
Eingangsspannung:	220-240V~/50-60Hz
Ausgangsspannung:	14,4 V 
Ausgangsstrom:	1,5 A max.
Gewicht:	0,6 kg

#### 2.1.2 Akku

Nennspannung:	14,4 V 
Zellenzahl:	4/8 Stück
Zellenart:	Li-Ion
Kapazität:	1,3 Ah / 2,6 Ah
Gewicht:	0,35 kg / 0,5 kg

## 2.2 Sicherheitshinweise

### 2.2.1 Schnellladegerät

**Achtung!** 

**Zum Schutz vor elektrischem Schlag, Verletzungs- und Brandgefahr müssen folgende Sicherheitsmaßnahmen beachtet werden:**

- Das Ladegerät ist ausschließlich zum Laden von GESIPA®-Akkus bestimmt.
- Stecker, Anschlussleitung und Ladegerät sind regelmäßig zu kontrollieren und bei Beschädigung durch den Service oder durch eine autorisierte Elektrofachkraft zu reparieren.
- Bei Reparaturen nur Originalanschlussleitungen und Originalersatzteile verwenden.
- Ladegerät nie in feuchter/nasser Umgebung oder in der Nähe von brennbaren Flüssigkeiten und Gasen benutzen. **Explosionsgefahr!**
- Für den Ladevorgang ist das Ladegerät aus der Verpackung zu entnehmen. Der GESIPA®-Akku ist lagerichtig (+Pol zu +Pol) mit geringem Kraftaufwand in das Ladegerät zu stecken.
- Laden Sie niemals nicht aufladbare Batterien.
- Das Ladegerät soll in einem trockenen, verschlossenen Raum und für Kinder nicht erreichbar aufbewahrt werden.
- Es dürfen wegen Kurzschlussgefahr keine Metallteile in den Akkuschacht gelangen.
- Wird das Ladegerät an der Wand montiert, ist darauf zu achten, dass der Akku nicht durch äußere Einflüsse (z.B. Erschütterungen) aus dem Ladegerät fallen kann.
- Das Ladegerät ist nur für die Verwendung bis zu einer Höhe von 2.000 Meter über NN bestimmt.
- Dieses Ladegerät ist nicht dafür bestimmt, durch Personen mit eingeschränkten physischen, sensorischen oder geistigen Fähigkeiten oder mangels Erfahrung oder Wissen benutzt zu werden, es sei denn, sie werden durch eine für Sicherheit zuständige Person beaufsichtigt oder erhielten von ihr Anweisungen, wie das Ladegerät zu benutzen ist.

### 2.2.2 Akku

**Achtung!** 

**Zum Schutz vor elektrischem Schlag, Verletzungs- und Brandgefahr müssen folgende Sicherheitsmaßnahmen beachtet werden:**

- Keine beschädigten Akkus laden.
- Keine verschmutzten oder nassen Akkus in das Ladegerät stecken.
- Keinesfalls dürfen Akkus in den Müll, in das Feuer oder Wasser gelangen.
- Keine Akkus mit einer Temperatur unter 0°C laden!

## 2.3 Ladevorgang

- Es dürfen nur GESIPA®-Akkus mit einer Temperatur von 0°C bis 40°C geladen werden!
- Schnellladegerät aus der Verpackung entnehmen und an die Netzspannung anschließen.  
**Die auf dem Typenschild angegebene Spannung unbedingt beachten!**
- Der GESIPA®-Akku ist lagerichtig (+Pol zu +Pol) mit geringem Kraftaufwand in das Ladegerät zu stecken.
- Der Ladevorgang wird automatisch gestartet.

### Funktionsanzeigen

Dauernd grün	Akku voll/Erhaltungsladung
Blinkend grün	Akku wird geladen
Dauernd rot	Ladetemperatur unzulässig
Blinkend rot	Akku defekt

### Ladezeiten

Akkutyp	Artikel-Nr.	Ladezeit*
1,3 Ah	143 4921	ca. 50 min.
2,6 Ah	145 7269	ca. 100 min.

\*Die Ladezeiten können in Abhängigkeit von der Restkapazität und der Akkutemperatur abweichen.

## 2.4 Handhabung des Akkus

- Um eine optimale Akkuladung zu erhalten, nur abgekühlte Akkus in das Ladegerät stecken.
- Der GESIPA®-Akku lässt sich ca. 1000 mal aufladen und erreicht seine volle Leistung erst nach mehreren Aufladungen.
- Stecken Sie den Akku nicht nach jedem Gebrauch wieder in das Ladegerät.
- Laden Sie den Akku erst dann, wenn der Akku leer ist und kein Niet mehr gesetzt werden kann. Nur bei längerem Nichtgebrauch nachladen.
- Wesentlich verkürzte Akku-Betriebszeiten nach sachgemäßer Aufladung deuten darauf hin, dass der Akku ersetzt werden muss.
- Akkus frostsicher und trocken aufbewahren. Der optimale Einsatztemperaturbereich liegt zwischen 10°C und max. 50°C.

## 2.5 Umweltschutz

Müssen Akkus erneuert werden, sind folgende Punkte zu beachten:

- Geben Sie verbrauchte GESIPA®-Akkus Ihrem Händler oder GESIPA® zum Recycling zurück.
- Keinesfalls dürfen verbrauchte Akkus in den Müll, in das Feuer oder Wasser gelangen!

**Achtung!** 

**In den anderen EU-Ländern ist nach den jeweils länderspezifischen Vorschriften zur Umsetzung der EU-Richtlinie zu verfahren.**

- Gemäß EU-Richtlinie 2002/96/EG (WEEE) ist dieses Gerät unter der WEEE-Reg.-Nr. DE 45695505 in Deutschland erfasst. Ab einer 8-stelligen Serien-Nr. erfolgt die vorschriftsge-  
mäßige Entsorgung durch kostenfreie Rücksendung an GESIPA®.

## 3. Reparatur

Garantiereparaturen werden grundsätzlich vom Hersteller durchgeführt. Reparaturen außerhalb der Garantiezeit sind nur von fachkundigem Personal auszuführen. Nichtbeachtung von Montage- und Einstellvorschriften als auch nicht-fachkundiger Umgang können zu schwerwiegenden Schäden am Nietgerät führen. Im Zweifelsfall ist das Nietgerät an den Lieferer oder GESIPA® einzusenden.

## 4. Behebung von Störungen

### 4.1 Blindniet wird nicht gesetzt

Ursachen	Abhilfe
Akku abgeschaltet, da länger als 21 Tage nicht genutzt	Akku für 2 Minuten in das Ladegerät stecken (siehe 2.4)
Akku leer	laden; wenn erforderlich erneuern
Futterbacken (Nr. 4) verschmutzt bzw. stumpf	reinigen und Gleitflächen ölen bzw. erneuern (siehe 1.8)
Futtermechanismus lose	festschrauben (siehe 1.8)
Druckfeder erlahmt (Nr. 6)	erneuern
Bei Betätigen des gelben Betätigungsknopfes keine Funktion (rote Leuchtanzeige)	(siehe 4.3)

## 4.2 Keine Nietdorn-Entsorgung

Ursachen	Abhilfe
falsches Mundstück (Nr. 1) verwendet	gem. Tabelle austauschen (siehe 1.6)
Mundstück verschlissen (Nr. 1)	erneuern
Dorn mit Futterbacken (Nr. 4) verkeilt	Dorn lösen, Futterbacken und Futtergehäuse reinigen und Gleitflächen ölen bzw. Futterbacken erneuern (siehe 1.8)
Stahlhülse (Nr. 2) innen verschmutzt	reinigen (siehe 1.8)
Auffangbehälter (Nr. 31) voll	abschrauben und entleeren
Durchgang verstopft	verklebte Dorne entfernen und nachfolgend auf einwandfreien Auswurf achten (siehe 1.8)

## 4.3 Rote Leuchte zeigt Fehler an

### Beim Betätigen des Betätigungsknopfs

Ursachen	Abhilfe
Nietgerät nicht in vorderer Endlage	Betätigungsknopf loslassen

### Während des Zugvorgangs

Ursachen	Abhilfe
Überlastung	Arbeitsbereich gemäß Tabelle einhalten (siehe 1.6)
Überhitzung der Elektronik	Nietgerät an der Luft abkühlen lassen
Akku leer	laden bzw. erneuern

### Nach Loslassen des Betätigungsknopfs

Ursachen	Abhilfe
vordere Endlage wird nicht erreicht	Futtermechanismus fest verschrauben (siehe 1.8 und 4.2)

### Achtung!

Treten Störungen auf, die durch die rote Leuchte angezeigt werden und sich nicht wie zuvor beschrieben beheben lassen, ist das Nietgerät nur von einer Fachkraft zu reparieren oder an den Hersteller einzuschicken.

## 5. Garantie

Es gelten die Garantiebedingungen in der jeweils gültigen Fassung, die unter folgendem Link eingesehen werden können: [www.gesipa.com/agb](http://www.gesipa.com/agb)

## 6. CE Konformitätserklärung

Hiermit erklären wir, dass das nachfolgend bezeichnete Gerät aufgrund seiner Konzipierung und Bauart, sowie in der von uns in Verkehr gebrachten Ausführung den einschlägigen, grundlegenden Sicherheits- und Gesundheitsanforderungen der EG-Richtlinien entspricht. Bei einer nicht mit uns abgestimmten Änderung des Gerätes verleiht diese Erklärung ihre Gültigkeit. Die Sicherheitshinweise der mitgelieferten Produktdokumentation sind zu beachten. Dieses Dokument ist dauerhaft aufzubewahren.

### AccuBird®

- DIN EN ISO 12100:2011
- DIN EN 60745-2-1:2011-01
- DIN EN ISO 82079-1:2013
- DIN EN 55014-1:2016
- DIN EN 55014-2:2016
- DIN EN 61000-4-2:2009
- DIN EN 61000-4-3:2011
- DIN EN 62233:2008+
- EN 60335-1:2012
- EN 60335-2-29:2010
- DIN EN 62133:2013
- 2012/19/EU
- 2011/65/EU

Dokumentations-Bevollmächtigter:  
GESIPA Blindniettechnik GmbH  
Nordendstraße 13-39  
D-64546 Mörfelden-Walldorf



ppa. Dr. Richard Gärtner

## Table of Contents

<b>1. Blind rivet setting tool.....</b>	<b>18</b>
1.1 Intended use.....	18
1.2 Safety instructions.....	18
1.3 Working range.....	18
1.4 Equipment/accessories.....	19
1.5 Technical data.....	19
1.6 Nosepiece allocation.....	19
1.7 Start-Up.....	20
1.7.1 To attach spent mandrel container.....	20
1.7.2 To set a blind rivet.....	20
1.8 Maintenance.....	21
<b>2. Quick charger and battery.....</b>	<b>21</b>
2.1 Technical data.....	21
2.1.1 Quick charger.....	21
2.1.2 Battery.....	21
2.2 Safety information.....	22
2.2.1 Quick charger.....	22
2.2.2 Rechargeable battery.....	22
2.3 Charging procedure.....	23
2.4 Battery care.....	23
2.5 Environmental protection.....	24
<b>3. Repairs.....</b>	<b>24</b>
<b>4. Troubleshooting.....</b>	<b>24</b>
4.1 Blind rivet is not set.....	24
4.2 No spent mandrel disposal.....	25
4.3 Red lamp indicates fault.....	25
<b>5. Warranty.....</b>	<b>26</b>
<b>6. CE Declaration of conformity.....</b>	<b>26</b>



# 1. Blind rivet setting tool

## 1.1 Intended use

As described in these operating instructions, the riveting tool may only be used for the purpose of setting blind rivets.

**Observe the safety information!**

## 1.2 Safety instructions

Caution! 

**The following safety rules must be observed to ensure adequate protection against electric shocks, injuries or fire hazards:**

- The riveting tool is intended solely for the purpose of processing blind rivets.
- Never overload the tool; work within the specified working capacity.
- Never use the riveting tool in a humid or wet environment or close to flammable liquids or gases. **Danger of explosion!**
- Ensure that the battery is properly secured in the handle.
- Always remove the battery when the riveting tool is not in use and for maintenance.
- Never use the riveting tool as a hammer.
- When not in use, keep the riveting tool in a dry, closed room and out of the reach of children.
- Always wear protective goggles when working with the riveting tool. Personal protective equipment such as protective clothing, gloves, safety helmet, non-slip footwear, ear protection and fall arresting device is recommended.
- The air inlets for the motor should not be obstructed; do not insert any objects into them.
- When putting down the riveting tool, make sure that it cannot fall.
- Use only genuine spare parts for repairs.
- Repairs must be carried out only by skilled personnel. In case of doubt, always send in the riveting tool to the manufacturer.
- Do not use tool without material! The blind rivet could be flung from the riveting tool! Never turn the riveting tool towards yourself or towards another person!
- The spent mandrel container (No. 31) must remain mounted on the riveting tool during operation.

## 1.3 Working range

For blind rivets up to  $\varnothing$  5 mm in all materials. BULB-TITE® blind rivets 4 mm; 5.2 mm and 6.3 mm  $\varnothing$  aluminium and steel.

## 1.4 Equipment/accessories

Nosepieces:	17/32 in working position 17/27, 17/29 and 17/24 in magazine
Wrench:	WAF 12 (cover for nosepiece magazine)
Hanger:	Concealed in housing
Quick-change battery:	14.4 V

## 1.5 Technical data

Weight:	2.0 kg (with battery)
Stroke:	20 mm
Drive:	DC motor 14.4 V
Setting force:	10,000 N
Noise emission:	$L_{pa}$ 78.5 dB Measurement uncertainty K = 3 dB
Vibration:	< 2.5 m/s <sup>2</sup> Measurement uncertainty K = 1.5 m/s <sup>2</sup>

## 1.6 Nosepiece allocation

Rivet Ø (mm)	Rivet material	Nosepiece	Part No.
2.4	Al	17/18*	143 4976
3.2	CAP® Al, CAP® Cu	17/18*	143 4976
3 and 3.2	Al, Cu, steel, stainless steel, Stinox, Al/Al, PG Al, PG steel, PG stainless steel	17/24	143 4955
4	Al, Cu, CAP® Al, CAP® Cu	17/24	143 4955
4	Steel, Al/Al, PG Al	17/27	143 4973
4	Stainless steel, Stinox, PG steel, PG stainless steel	17/29	143 4974
4.8 and 5	Alu, CAP® Al, CAP® Cu, PG-Al	17/29	143 4974
4.8 and 5	Steel, Al/Al	17/32	143 4975
4.8 and 5	PG steel, PG stainless steel, G-Bulb	17/36*	143 4977
6	Al	17/36*	143 4977

\* available as special accessory. Elongated nosepieces and other special nosepieces are available on request.

BULB-TITE® Ø (mm)	Rivet material	Nosepiece	Part No.
4	Al/Al	17/26 BT*	143 4985
5.2	Al/Al	17/32 BT*	143 4986
6.3	Al/Al, steel/steel	17/42 BT**	143 4988

BULB-TITE® Ø (mm)	Rivet material	Jaw pusher	Part No.	Jaws	Part No.
6.3	Al/Al, steel/steel	5**	143 4992	4**	143 4173

\* available as special accessory. Elongated nosepieces and other special nosepieces are available on request.

\*\* also available as conversion kit Part No. 143 5033.

## 1.7 Start-Up

Before starting the riveting tool, read and observe the operating instructions and safety information and keep in a safe place.

- Insert fully charged battery in correct position into riveting tool.
- Select nosepiece from Table 1.6 and screw on (17/32 in working position).

**Caution!**



**The air inlets for the motor should not be obstructed; do not insert any objects into them.**

### 1.7.1 To attach spent mandrel container

- Fully screw on spent mandrel container (No. 31) by turning clockwise.

### 1.7.2 To set a blind rivet

#### a. Pressing and holding the switch:

Press and hold the switch to start riveting. The pulling process stops automatically when the rivet reaches the rear end position. The tool automatically assumes the front starting position when the switch is released.

#### b. Tapping the switch:

Riveting is triggered by briefly tapping and immediately releasing the switch. As soon as the mandrel breaks off, the blind riveting tool stops and automatically re-assumes the front starting position.

## 1.8 Maintenance

Maintenance of the riveting tool is limited to the complete jaw mechanism and its wearing parts:

- Detach battery from riveting tool.
- Unscrew steel head sleeve (No. 2) with WAF 27 open-ended spanner and clean.  
**Check for deposits in the tip of the steel head sleeve (No. 2).**
- Use WAF 17 open-ended spanner to release jaw housing (No. 3) from adapter (No. 8).
- Remove jaws (No. 4), clean and oil sliding surfaces; replace if worn.
- Re-assemble in reverse order ensuring that all parts are tightened!

**Regular maintenance will extend the service life of your high-quality GESIPA® tools which should be serviced at least every 2 years by an authorised workshop or by GESIPA® Service. We recommend servicing tools that are subject to intensive use ahead of schedule.**

## 2. Quick charger and battery

### 2.1 Technical data

#### 2.1.1 Quick charger

Type:	12355/12356
Input voltage:	220-240 V~ / 50-60 Hz
Output voltage:	14.4 V 
Output current:	1.5 A max.
Weight:	0.6 kg

#### 2.1.2 Battery

Nominal voltage:	14.4 V 
Number of cells:	4/8
Type of cells:	Li-Ion
Capacity:	1.3 Ah / 2.6 Ah
Weight:	0.35 kg / 0.5 kg

## 2.2 Safety information

### 2.2.1 Quick charger

Caution! 

**The following safety rules must be observed to ensure adequate protection against electric shocks, injuries or fire hazards:**

- The charger must only be used to charge GESIPA® rechargeable batteries.
- Regularly check the plug, power cable and charger and have them repaired by Service or by an authorised electrician when damaged.
- Use only genuine power cables and genuine spare parts for repairs.
- Never use the riveting tool in a humid or wet environment or close to flammable liquids or gases. **Danger of explosion!**
- Take the charger out of its packaging before use.  
Using minimum force, insert the GESIPA® battery in the correct position (+pole to +pole) into the charger.
- Never try to charge non-rechargeable batteries.
- Store the charger in a dry, closed room and out of the reach of children.
- Never insert metallic parts into the battery compartment - danger of short circuiting.
- If the charger is wall-mounted, make sure that external influences (e.g. vibration) cannot cause the battery to fall out of the charger.
- The battery charger is designed only for use at altitudes up to 2000 m above sea level.
- This battery charger must not be operated by persons with restricted physical, sensory or mental abilities nor by inexperienced or unskilled persons unless they are supervised by someone who is responsible for safety or receive instructions from them on how to use the charger.

### 2.2.2 Rechargeable battery

Caution! 

**The following safety rules must be observed to ensure adequate protection against electric shocks, injuries or fire hazards:**

- Never try to charge a damaged battery.
- Do not insert a dirty or wet battery into the charger.
- Never discard batteries into household waste, fire or into water.
- Do not charge batteries at a temperature below 0 °C!

## 2.3 Charging procedure

- Only charge GESIPA® batteries at a temperature between 0 °C and 40 °C!
- Take the quick charger out of its packaging and connect to the power supply. **Pay attention to the voltage specified on the rating plate!**
- Using minimum force, insert the GESIPA® battery in the correct position (+pole to +pole) into the charger.
- The charging operation starts automatically.

### Function indicators

Steady green	Battery charged / trickle charging
Flashing green	Charging
Steady red	Impermissible charging temperature
Flashing red	Battery defective

### Charging times

Battery type	Part No.	Charging time*
1.3 Ah	143 4921	approx. 50 min
2.6 Ah	145 7269	approx. 100 min.

\* Charging times may vary depending on the residual capacity and the battery temperature.

## 2.4 Battery care

- To obtain an optimum charge, allow the battery to cool down before inserting it in the charger.
- The GESIPA® battery can be recharged approx. 1000 times and reaches its full capacity after several charges.
- Do not insert the battery into the charger after each use.
- Only charge the battery when it is discharged and rivets can no longer be set. Only recharge the battery after a prolonged idle period.
- Significantly shorter battery operating times, despite proper recharging, indicate that the battery needs to be replaced.
- Store batteries in a dry place where there is no danger of frost. The optimum operating temperature range is 10°C to max. 50°C.

## 2.5 Environmental protection

If batteries need to be replaced, please observe the following:

- Return used GESIPA® rechargeable batteries to your dealer or to GESIPA® for recycling.
- Never discard used batteries into household waste, fire or into water!

**Caution!** 

**In all EU countries (except Germany) the relevant national regulations for implementing the EU guideline shall apply.**

- In accordance with the EU Directive 2002/96/EC (WEEE), in Germany, this tool is registered under the WEEE Reg.-No. DE 45695505. If the tool has an 8-digit serial number it can be returned free of charge to GESIPA® for correct disposal.

## 3. Repairs

Repairs under warranty are carried out by the manufacturer. Repairs outside the warranty period should only be carried out by skilled technical personnel. Failure to observe the assembly and setting procedures and operation by non-skilled personnel may result in serious damage to the riveting tool. In case of doubt, always send the riveting tool back to the supplier or to GESIPA®.

## 4. Troubleshooting

### 4.1 Blind rivet is not set

Cause	Corrective measures
Battery switched off because it has been idle for longer than 21 days	Place battery in the charger for 2 minutes (see 2.4)
Battery discharged	Charge battery; replace if necessary
Jaws (No. 4) dirty or worn	Clean and oil sliding surfaces or replace (see 1.8)
Jaw mechanism loose	Tighten (see 1.8)
Compression spring weakened (No. 6)	Replace
Tool does not operate when yellow trigger button is pressed (red indicator light)	(see 4.3)

## 4.2 No spent mandrel disposal

Cause	Corrective measures
Wrong nosepiece (No. 1) used	Exchange according to table (see 1.6)
Nosepiece worn (No. 1)	Replace
Mandrel jammed in jaws (No. 4)	Release mandrel, clean jaws and jaw housing, oil sliding surface or replace jaws (see 1.8)
Inside of steel head sleeve (No. 2) dirty	Clean (see 1.8)
Spent mandrel container (No. 31) full	Detach and empty
Passageway blocked	Remove jammed mandrels and check for trouble-free ejection (see 1.8)

## 4.3 Red lamp indicates fault

### When pressing the trigger button

Cause	Corrective measures
Riveting tool not in front end position	Release trigger button

### During pulling operation

Cause	Corrective measures
Overload	Use tool within working range as specified in table (see 1.6.)
Electronics overheated	Allow riveting tool to cool down in air
Battery discharged	Charge or replace

### After releasing the trigger button

Cause	Corrective measures
Front end position not reached	Tighten jaw mechanism (see 1.8 and 4.2)

### Caution!

If faults occur that are indicated by the red lamp and cannot be rectified as described above, have the riveting tool repaired by a skilled technician or send it in to the manufacturer.



## 5. Warranty

The applicable terms and conditions of warranty shall apply and can be viewed under following link: [www.gesipa.com/agb](http://www.gesipa.com/agb)

## 6. CE Declaration of conformity

We hereby declare that the design and construction of the tool named below, as well as the version that we have put on the market, complies with applicable fundamental health and safety requirements stipulated in EU directives. Tool modifications made without our authorisation shall render this declaration void. The safety information in the product documentation provided must be observed. This document must be retained.

### AccuBird®

- DIN EN ISO 12100:2011
- DIN EN 60745-2-1:2011-01
- DIN EN ISO 82079-1:2013
- DIN EN 55014-1:2016
- DIN EN 55014-2:2016
- DIN EN 61000-4-2:2009
- DIN EN 61000-4-3:2011
- DIN EN 62233:2008+
- EN 60335-1:2012
- EN 60335-2-29:2010
- DIN EN 62133:2013
- 2012/19/EU
- 2011/65/EU

Authorised documentation representative:  
GESIPA Blindniettechnik GmbH  
Nordendstraße 13-39  
D-64546 Mörfelden-Walldorf



ppa. Dr. Richard Gärtner

## Sommaire

<b>1. Outil de pose pour rivets aveugles</b>	<b>28</b>
1.1 Utilisation conforme aux fins prévues	28
1.2 Consignes de sécurité	28
1.3 Capacité	28
1.4 Équipement / Accessoires	29
1.5 Caractéristiques techniques	29
1.6 Attribution des embouchures	29
1.7 Mise en marche	30
1.7.1 Mise en place du bol de récupération	30
1.7.2 Pose d'un rivet aveugle	30
1.8 Entretien	31
<b>2. Chargeur rapide à batterie</b>	<b>31</b>
2.1 Caractéristiques techniques	31
2.1.1 Chargeur rapide	31
2.1.2 Batterie	31
2.2 Consignes de sécurité	32
2.2.1 Chargeur rapide	32
2.2.2 Batterie	32
2.3 Procédure de chargement	33
2.4 Maniement de la batterie	33
2.5 Protection de l'environnement	34
<b>3. Réparations</b>	<b>34</b>
<b>4. Dépannage</b>	<b>34</b>
4.1 Le rivet ne peut pas être posé	34
4.2 Le clou du rivet n'est pas évacué	35
4.3 Le voyant rouge signale un défaut	35
<b>5. Garantie</b>	<b>36</b>
<b>6. Déclaration de conformité CE</b>	<b>36</b>

# 1. Outil de pose pour rivets aveugles

## 1.1 Utilisation conforme aux fins prévues

L'outil de rivetage doit être uniquement utilisé pour la pose de rivets aveugles, comme indiqué dans les présentes instructions.

**Les consignes de sécurité doivent être respectées !**

## 1.2 Consignes de sécurité

Attention ! 

**Observer les consignes de sécurité suivantes pour assurer une protection contre les électrocutions, les blessures et les incendies :**

- L'outil de rivetage est destiné exclusivement à la pose de rivets !
- Ne jamais surcharger l'outil de rivetage ; toujours travailler dans les limites de performance indiquées.
- Ne jamais utiliser l'outil dans un environnement mouillé ou humide, ni à proximité de liquides et gaz inflammables. **Danger d'explosion !**
- Veiller à ce que la batterie soit bien fixée dans la poignée.
- Enlever systématiquement la batterie lors de travaux d'entretien sur l'outil ou si celui-ci n'est pas utilisé.
- Ne pas utiliser l'outil de rivetage comme outil de frappe.
- Conserver l'outil dans un endroit sec et fermé, hors de portée des enfants.
- Toujours porter des lunettes de protection lorsque l'on utilise l'outil. Il est recommandé de porter des équipements de protection individuelle, tels que combinaison, gants, casque de sécurité, chaussures antidérapantes, protection auditive et sécurité antichute.
- Ne pas obstruer les ouïes d'aération du moteur ; n'y insérer aucun objet.
- Lorsque l'outil est déposé quelque part, veiller à ce qu'il ne puisse tomber.
- En cas de réparation, n'utiliser que des pièces d'origine.
- Les réparations ne doivent être effectuées que par un personnel qualifié. En cas de doute, renvoyer l'outil de rivetage au fabricant.
- Ne pas l'utiliser sans matériau à assembler ! Le rivet peut être violemment éjecté de l'outil ! Ne jamais braquer les outils de rivetage vers soi ou en direction d'autres personnes !
- Le bol de récupération (N° 31) doit toujours être vissé sur l'outil lors de son utilisation.

## 1.3 Capacité

Pour pose de rivets aveugles jusqu'à un Ø de 5 mm, tous matériaux. Rivets aveugles BULB-TITE® d'un Ø de 4 mm, 5,2 mm et 6,3 mm, alu et acier.

## 1.4 Équipement / Accessoires

Embouchures :	17/32 en position de travail 17/27, 17/29 et 17/24 en chargeur
Clé :	ouverture de 12 (couvercle du magasin d'embouchures)
Dispositif de suspension :	rétractable dans le corps
Batterie amovible :	14,4 V

## 1.5 Caractéristiques techniques

Poids :	2,0 kg (avec batterie)
Course :	20 mm
Moteur :	à courant continu 14,4 V
Force de traction :	10 000 N
Niveau de bruit :	$L_{pa}$ 78,5 dB Incertitude de mesure K = 3 dB
Vibrations :	< 2,5 m/s <sup>2</sup> Incertitude de mesure K = 1,5 m/s <sup>2</sup>

## 1.6 Attribution des embouchures

Ø du rivet (mm)	Matériau du rivet	Embouchure	N° article
2,4	Alu	17/18*	143 4976
3,2	CAP® alu, CAP® cuivre	17/18*	143 4976
3 et 3,2	Alu, cuivre, acier, inox, Stinox, alu / alu, PG alu PG acier, PG inox	17/24	143 4955
4	Alu, cuivre, CAP® alu, CAP® cuivre	17/24	143 4955
4	Acier, alu / alu, PG alu	17/27	143 4973
4	Inox, Stinox, PG acier, PG inox	17/29	143 4974
4,8 et 5	Alu, CAP® alu, CAP® cuivre, PG alu	17/29	143 4974
4,8 et 5	Acier, alu / alu	17/32	143 4975
4,8 et 5	PG acier, PG inox, G-Bulb	17/36*	143 4977
6	Alu	17/36*	143 4977

\* livrable comme accessoire spécial. Embouchures en version allongée et autres versions spéciales disponibles sur demande.

Ø BULB-TITE® (mm)	Matériau du rivet	Embouchure	N° article
4	Alu / alu	17/26 BT*	143 4985
5,2	Alu / alu	17/32 BT*	143 4986
6,3	Alu / alu, acier / acier	17/42 BT**	143 4988

Ø BULB-TITE® (mm)	Matériau du rivet	Poussoir	N° article	Mors de serrage	N° article
6,3	Alu / alu, acier / acier	5**	143 4992	4**	143 4173

\* livrable comme accessoire spécial. Embouchures en version allongée et autres versions spéciales disponibles sur demande.

\*\* livrable aussi complet, comme kit de conversion n° art. : 143 5033.

## 1.7 Mise en marche

Avant la mise en marche, lire et observer (!) ces instructions ainsi que les consignes de sécurité et les conserver soigneusement.

- Emboîter correctement la batterie chargée dans l'outil de rivetage.
- Sélectionner l'embouchure - selon le tableau 1.6 - et la visser (17/32 en position de travail).

**Attention !**



**Ne pas obstruer les ouïes d'aération du moteur ; n'y insérer aucun objet.**

### 1.7.1 Mise en place du bol de récupération

- Visser le bol de récupération (N° 31) des clous rompus jusqu'à la butée (en tournant vers la droite).

### 1.7.2 Pose d'un rivet aveugle

#### a. Pression maintenue de l'interrupteur :

Une pression maintenue de l'interrupteur déclenche le rivetage. La traction stoppe automatiquement une fois la position de fin de course à l'arrière atteinte. Ce n'est que lorsque l'on relâche l'interrupteur que l'outil de pose retourne automatiquement en position initiale à l'avant.

#### b. Brève pression de l'interrupteur :

Une brève pression de l'interrupteur, avec relâchement immédiat, déclenche le rivetage. Une fois que le clou est rompu, l'outil de pose s'arrête et retourne automatiquement en position initiale à l'avant.

## 1.8 Entretien

L'entretien de l'outil de rivetage se limite uniquement au mécanisme de mors de serrage complet ainsi qu'aux pièces d'usure :

- Enlever la batterie de l'outil de rivetage.
- Dévisser la douille en acier (N° 2) avec une clé à fourche de 27 et la nettoyer.  
**Vérifier qu'il n'y a pas de dépôts dans la pointe de la douille en acier (N° 2).**
- Avec une clé à fourche de 17, détacher le fourreau (N° 3) de l'élément intermédiaire (N° 8).
- Enlever les mors de serrage (N° 4), les nettoyer et graisser les surfaces de glissement ; remplacer en cas d'usure.
- Remonter le tout dans l'ordre inverse ; serrer à fond chacune des pièces !

**Une maintenance régulière prolonge la durée d'utilisation de vos appareils GESIPA® de qualité supérieure. Cette dernière doit être au moins effectuée tous les 2 ans par un atelier autorisé ou par le service d'entretien GESIPA®. En cas d'utilisation intensive des appareils, une maintenance anticipée est recommandée.**

## 2. Chargeur rapide à batterie

### 2.1 Caractéristiques techniques

#### 2.1.1 Chargeur rapide

Type :	12355/12356
Tension d'entrée :	220-240 V~ / 50-60 Hz
Tension de sortie :	14,4 V 
Courant de sortie :	1,5 A max.
Poids :	0,6 kg

#### 2.1.2 Batterie

Tension nominale :	14,4 V 
Nombre de cellules :	4 / 8
Type de cellules :	Li-Ion
Capacité :	1,3 Ah - 2,6 Ah
Poids :	0,35 kg / 0,5 kg

## 2.2 Consignes de sécurité

### 2.2.1 Chargeur rapide

Attention ! 

**Observer les mesures de sécurité suivantes pour assurer une protection contre les électrocutions, les blessures et les incendies :**

- Ce chargeur est destiné exclusivement au chargement de batteries GESIPA®.
- Contrôler régulièrement l'état du connecteur, du câble de raccordement et du chargeur ; en cas de dommage, confier la réparation à notre service après-vente ou à un électricien agréé.
- En cas de réparation, utiliser uniquement des pièces et des câbles de raccordement d'origine.
- Ne jamais utiliser le chargeur dans un environnement mouillé ou humide, ni à proximité de liquides et gaz inflammables. **Danger d'explosion !**
- Retirer le chargeur de son emballage avant son utilisation.  
Insérer la batterie GESIPA® dans le chargeur dans le bon sens (pôle + sur pôle +) et sans forcer.
- Ne jamais recharger des batteries non rechargeables.
- Conserver le chargeur dans un endroit sec et fermé, hors de portée des enfants.
- Aucun objet métallique ne doit pénétrer dans le compartiment de la batterie : danger de court-circuit !
- En cas de montage mural du chargeur, s'assurer que des facteurs extérieurs ne risquent pas de faire tomber la batterie (secousses par ex.).
- Le chargeur est uniquement destiné à une utilisation jusqu'à une hauteur de 2 000 mètres au-dessus du niveau de la mer.
- Ce chargeur n'est pas destiné à être utilisé par des personnes aux capacités physiques, sensorielles ou mentales réduites, ni manquant d'expérience ou de connaissances, à moins d'être supervisées par un responsable de la sécurité ou d'avoir été instruites par celui-ci sur la manière d'utiliser l'appareil.

### 2.2.2 Batterie

Attention ! 

**Observer les mesures de sécurité suivantes pour assurer une protection contre les électrocutions, les blessures et les incendies :**

- Ne pas charger une batterie endommagée.
- Ne pas insérer une batterie sale ou mouillée dans le chargeur.
- Ne jeter en aucun cas les batteries à la poubelle, dans le feu ou dans l'eau.
- Ne pas charger une batterie à une température inférieure à 0 °C !

## 2.3 Procédure de chargement

- Ne charger que des batteries GESIPA®, et ce à une température comprise entre 0 °C et 40 °C !
- Retirer le chargeur de son emballage et le brancher au secteur.  
**Respecter impérativement la tension indiquée sur la plaque signalétique !**
- Insérer la batterie GESIPA® dans le chargeur dans le bon sens (pôle + sur pôle +) et sans forcer.
- Le chargement démarre automatiquement.

### Témoins de fonctionnement

Vert, allumage permanent	Batterie pleine / Maintien de charge
Vert, clignotant	Batterie en cours de chargement
Rouge, allumage permanent	Température de chargement non admissible
Rouge, clignotant	Batterie défectueuse

### Durées de recharge

Type de batterie	N° article	Durée de recharge*
1,3 Ah	143 4921	50 minutes env.
2,6 Ah	145 7269	100 minutes env.

\*Les durées de recharge peuvent varier en fonction de la capacité résiduelle et de la température de la batterie.

## 2.4 Maniement de la batterie

- Afin de garantir un chargement optimal, n'insérer que des batteries refroidies dans le chargeur.
- La batterie GESIPA® peut se recharger environ 1000 fois et ne parviendra à sa pleine puissance qu'au bout de plusieurs chargements.
- Ne pas insérer la batterie dans le chargeur après chaque utilisation.
- Ne recharger la batterie que lorsque celle-ci est déchargée et que plus aucun rivet ne peut être posé. Recharger uniquement en cas de non-utilisation prolongée.
- Une autonomie considérablement réduite de la batterie après un chargement en bonne et due forme indique qu'il faut la remplacer.
- Conserver les batteries dans un endroit sec et à l'abri du gel. La température optimale d'utilisation se situe entre 10 °C et 50 °C max.



## 2.5 Protection de l'environnement

Si des batteries doivent être renouvelées, observer les points suivants :

- Retourner les batteries GESIPA® usagées au revendeur ou à GESIPA® pour un recyclage.
- Ne jeter en aucun cas les batteries usagées à la poubelle, dans le feu ou dans l'eau.

**Attention !** 

**Dans les pays de l'Union européenne autres que l'Allemagne, appliquer les réglementations nationales respectives prévues pour la mise en œuvre de la directive européenne.**

- Conformément à la directive européenne 2002/96/CE (DEEE), cet appareil est enregistré en Allemagne sous le n° DEEE DE 45695505. À partir d'un numéro de série à 8 chiffres, l'élimination en bonne et due forme se fera par renvoi gratuit à GESIPA®.

## 3. Réparations

Les réparations sous garantie sont en principe effectuées par le fabricant. Les réparations hors garantie doivent être effectuées uniquement par un personnel qualifié. Le non-respect des instructions de montage et de réglage, ainsi qu'un maniement erroné peuvent conduire à des dommages considérables de l'outil de rivetage. En cas de doute, renvoyer l'outil au fournisseur ou à GESIPA®.

## 4. Dépannage

### 4.1 Le rivet ne peut pas être posé

Causes	Solution
Batterie coupée, car non utilisée depuis plus de 21 jours	Insérer la batterie pendant 2 minutes dans le chargeur (voir 2.4)
Batterie déchargée	Charger ; la remplacer le cas échéant
Mors de serrage (N° 4) encrassés ou émoussés	Les nettoyer et huiler les surfaces de glissement ou les remplacer le cas échéant (voir 1.8)
Mécanisme du mors de serrage non serré	Le resserrer (voir 1.8)
Ressort de rappel affaibli (N° 6)	Le remplacer
Rien ne se passe quand on actionne la gâchette jaune (témoin lumineux rouge)	(voir 4.3)

## 4.2 Le clou du rivet n'est pas évacué

Causes	Solution
Mauvaise embouchure employée (N° 1)	La remplacer conformément au tableau (voir 1.6)
Embouchure usée (N° 1)	La remplacer
Clou coincé dans les mors de serrage (N° 4)	Libérer le clou, nettoyer les mors de serrage et le fourreau, puis huiler les surfaces de glissement ou remplacer les mors (voir 1.8)
Intérieur de la douille en acier (N° 2) encrassé	La nettoyer (voir 1.8)
Bol de récupération (N° 31) plein	Le dévisser et le vider
Passage engorgé	Enlever les clous coincés et contrôler ensuite que l'éjection s'effectue parfaitement (voir 1.8)

## 4.3 Le voyant rouge signale un défaut

### Lorsque l'on actionne la gâchette

Causes	Solution
Outil de rivetage pas en fin de course avant	Relâcher la gâchette

### Pendant la traction

Causes	Solution
Surcharge	Respecter la capacité conformément au tableau (voir 1.6)
Surchauffe du système électronique	Laisser refroidir l'outil de rivetage à l'air libre
Batterie déchargée	La charger ou la remplacer

### Après avoir relâché la gâchette

Causes	Solution
La position de fin de course avant n'est pas atteinte	Visser à fond le mécanisme du mors de serrage (voir 1.8 et 4.2)

### Attention !

Si des dérangements devaient survenir, signalés par le voyant rouge et auxquels il est impossible de remédier avec les solutions décrites plus haut, confier l'outil de rivetage à un spécialiste pour réparation ou le retourner au fabricant.

## 5. Garantie

Sont applicables les conditions de garantie, dans leur version respective en vigueur, que l'on peut consulter en cliquant sur le lien suivant : [www.gesipa.com/agb](http://www.gesipa.com/agb)

## 6. Déclaration de conformité CE

Par la présence, nous déclarons que l'appareil décrit ci-après est conforme, de par sa conception et sa construction, ainsi que dans l'exécution de mise sur le marché par nos soins, aux exigences de sécurité et de santé stipulées par les directives de la Communauté européenne. La présente déclaration perdra sa validité en cas de modification de l'appareil sans nous avoir concertés. Il est impératif d'observer les consignes de sécurité dans la documentation produit fournie. Conserver en permanence ce document.

### AccuBird®

- DIN EN ISO 12100:2011
- DIN EN 60745-2-1:2011-01
- DIN EN ISO 82079-1:2013
- DIN EN 55014-1:2016
- DIN EN 55014-2:2016
- DIN EN 61000-4-2:2009
- DIN EN 61000-4-3:2011
- DIN EN 62233:2008+
- EN 60335-1:2012
- EN 60335-2-29:2010
- DIN EN 62133:2013
- 2012/19/EU
- 2011/65/EU

Représentant autorisé de la documentation:

GESIPA Blindniettechnik GmbH  
Nordendstraße 13-39  
D-64546 Mörfelden-Walldorf



p. o. Dr. Richard Gärtner

# Índice

<b>1. Remachadora</b> .....	<b>38</b>
1.1 Uso recomendado .....	38
1.2 Instrucciones de seguridad .....	38
1.3 Ámbito de trabajo .....	38
1.4 Equipamiento/accesorios .....	39
1.5 Datos técnicos .....	39
1.6 Clasificación de la boquilla .....	39
1.7 Puesta en servicio .....	40
1.7.1 Colocación del depósito de vástagos .....	40
1.7.2 Fijación de un remache .....	40
1.8 Mantenimiento .....	41
<b>2. Batería del cargador</b> .....	<b>41</b>
2.1 Datos técnicos .....	41
2.1.1 Cargador .....	41
2.1.2 Batería .....	41
2.2 Instrucciones de seguridad .....	42
2.2.1 Cargador .....	42
2.2.2 Batería .....	42
2.3 Proceso de carga .....	43
2.4 Manipulación de la batería .....	43
2.5 Protección medioambiental .....	44
<b>3. Reparación</b> .....	<b>44</b>
<b>4. Subsanación de fallos</b> .....	<b>44</b>
4.1 El remache no se fija .....	44
4.2 Fallo en eliminación del vástago .....	45
4.3 El piloto rojo indica error .....	45
<b>5. Garantía</b> .....	<b>46</b>
<b>6. Declaración de conformidad CE</b> .....	<b>46</b>

# 1. Remachadora

## 1.1 Uso recomendado

La remachadora solo debe emplearse para la fijación de remaches ciegos, como se describe en este manual.

**¡Respete en todo momento las instrucciones de seguridad!**

## 1.2 Instrucciones de seguridad

**¡Atención!** 

**Para garantizar protección frente a descargas eléctricas, riesgos de lesiones y quemaduras deben tenerse en cuenta las siguientes normas de seguridad:**

- ¡La remachadora solo debe emplearse para el remachado de remaches ciegos!
- No someta nunca el aparato a sobrecarga. Trabaje siempre dentro del margen de rendimiento indicado.
- No utilice jamás el aparato en un entorno húmedo o acuoso o cerca de fluidos y gases combustibles. **¡Riesgo de explosión!**
- Cerciórese de la correcta ubicación de la batería en la empuñadura.
- Extraiga siempre la batería cuando no utilice el aparato o se encuentre en fase de mantenimiento.
- La remachadora no debe emplearse como objeto contundente para martillar.
- El aparato debe guardarse en un espacio seco y cerrado y fuera del alcance de los niños.
- Cuando se utilice, deben usarse siempre gafas protectoras. Se recomienda el empleo de equipamiento de protección personal como ropa especial, guantes, casco de seguridad, calzado antideslizante, protección auditiva y fijación anticaídas.
- Los orificios de ventilación del motor no deben cerrarse ni tampoco deben introducirse objetos por ellos.
- Cuando deposite el aparato en algún sitio, asegúrelo para evitar caídas.
- En caso de reparación emplee solo repuestos originales.
- Las reparaciones deben correr a cargo solo de personal especializado. En caso de duda, envíe la remachadora al fabricante.
- ¡No trabaje nunca sin el material necesario de la aplicación! ¡El remache podría salir disparado de la remachadora! ¡No oriente jamás el remache hacia sí mismo u otras personas!
- El depósito de vástagos (nº 31) tiene que estar siempre montado cuando se utilice el aparato.

## 1.3 Ámbito de trabajo

Remaches de hasta 5 mm Ø de cualquier material. Remaches BULB-TITE® de 4 mm, 5,2 mm y 6,3 mm Ø de aluminio y acero.

## 1.4 Equipamiento/accesorios

Boquillas:	17/32 en posición de trabajo 17/27, 17/29 y 17/24 en el depósito
Llave:	SW 12 (tapa del depósito de la boquilla)
Anillo de suspensión:	desplegable en la carcasa
Batería de cambio rápido:	14,4 V

## 1.5 Datos técnicos

Peso:	2,0 kg (con batería)
Carrera del aparato:	20 mm
Motor:	Motor de corriente continua de 14,4 V
Fuerza de tracción:	10.000 N
Nivel de emisión sonora:	$L_{pa}$ 78,5 dB Margen de error de medición K = 3dB
Vibraciones:	< 2,5 m/s <sup>2</sup> Margen de error de medición K = 1,5 m/s <sup>2</sup>

## 1.6 Clasificación de la boquilla

Remache Ø (mm)	Material del remache	Boquilla	Código Art.
2,4	Alu	17/18*	143 4976
3,2	Alu CAP®, cu CAP®	17/18*	143 4976
3 y 3,2	Alu, cu, acero, acero fino, Stinox, alu/alu, alu PG, acero PG, acero fino PG	17/24	143 4955
4	Alu, cu, alu CAP®, cu CAP®	17/24	143 4955
4	Acero, alu/alu, alu PG	17/27	143 4973
4	Acero fino, Stinox, acero PG, acero fino PG	17/29	143 4974
4,8 y 5	Alu, alu CAP®, cu CAP®, alu PG	17/29	143 4974
4,8 y 5	Acero, alu/alu	17/32	143 4975
4,8 y 5	Acero PG, acero fino PG, G-Bulb	17/36*	143 4977
6	Alu	17/36*	143 4977

\* Suministrable como accesorio especial. Boquillas en versión alargada y otros modelos especiales disponibles previo pedido.

BULB-TITE® Ø (mm)	Material del remache	Boquilla	Código Art.
4	Alu/Alu	17/26 BT*	143 4985
5,2	Alu/Alu	17/32 BT*	143 4986
6,3	Alu/alu, acero/acero	17/42 BT**	143 4988

BULB-TITE® Ø (mm)	Material del remache	Casquillo de presión	Código Art.	Mordazas de sujeción	Código Art.
6,3	Alu/alu, acero/acero	5**	143 4992	4**	143 4173

\* Suministrable como accesorio especial. Boquillas en versión alargada y otros modelos especiales disponibles previo pedido.

\*\* Suministrable también completo como juego de reequipamiento: código art. 143 5033.

## 1.7 Puesta en servicio

¡Antes de la puesta en servicio tenga en cuenta, respete y guarde cuidadosamente el manual de instrucciones y las indicaciones de seguridad!

- Inserte la batería cargada en posición correcta en el aparato.
- Seleccione y fije la boquilla según el cuadro 1.6 (17/32 en posición operativa).

¡Atención! 

Los orificios de ventilación del motor no deben cerrarse ni tampoco deben introducirse objetos por ellos.

### 1.7.1 Colocación del depósito de vástagos

- Atornille el depósito de vástagos residuales (nº 31) hasta el tope (girando hacia la derecha).

### 1.7.2 Fijación de un remache

#### a. Presionar y mantener el interruptor:

El proceso de remachado se inicia presionando y manteniendo presionado el interruptor. Al alcanzar la posición final trasera, la tracción se detiene automáticamente. Al soltar el interruptor, la remachadora regresa automáticamente a la posición de salida delantera.

#### b. Pulsar el interruptor:

El remachado se inicia pulsando brevemente el interruptor y soltándolo de inmediato. Al producirse la separación del vástago, la remachadora se detiene y regresa automáticamente a la posición de salida delantera.

## 1.8 Mantenimiento

El mantenimiento de la remachadora se limita únicamente al mecanismo completo de sujeción y a las piezas sometidas a desgaste:

- Extraiga la batería de la remachadora.
- Desatornille el casquillo metálico (nº 2) con la llave de boca SW 27 y límpielo.  
**Preste atención a posible deposiciones en la punta del casquillo (nº 2).**
- Suelte la carcasa de mordazas (nº 3) de la pieza intermedia (nº 8) con una llave de boca SW 17.
- Extraiga las mordazas de sujeción (nº 4), límpielas y lubrique las superficies de deslizamiento. En caso de desgaste, sustitúyalas.
- Montaje en sentido inverso. ¡Apriete con firmeza todas las piezas!

**Un mantenimiento regular prolonga la vida útil de sus aparatos de alta calidad GESIPA® y debería llevarse a cabo como muy tarde cada 2 años a cargo de un taller autorizado o del servicio técnico de GESIPA®. Si el uso de los aparatos es intensivo se recomienda un mantenimiento anticipado.**

## 2. Batería del cargador

### 2.1 Datos técnicos

#### 2.1.1 Cargador

Tipo:	12355/12356
Tensión de entrada:	20-240V~/50-60Hz
Tensión de salida:	14,4 V 
Corriente de salida:	1,5 A máx.
Peso:	0,6 kg

#### 2.1.2 Batería

Tensión nominal:	14,4 V 
Número de pilas:	4/8 unidades
Tipo de pilas:	Li-Ion
Capacidad:	1,3 Ah / 2,6 Ah
Peso:	0,35 kg / 0,5 kg



## 2.2 Instrucciones de seguridad

### 2.2.1 Cargador

¡Atención! 

**Para garantizar protección frente a descargas eléctricas, riesgos de lesiones y quemaduras deben tenerse en cuenta las siguientes medidas de seguridad:**

- El cargador ha sido diseñado exclusivamente para cargar baterías GESIPA®.
- La clavija, el conducto de conexión y el cargador deben controlarse de forma regular y en caso de deterioro llevarse al servicio técnico o a un electricista especializado para su reparación.
- En caso de reparación solo deben emplearse conductos de conexión y repuestos originales.
- No utilice jamás el aparato en un entorno húmedo o acuoso o cerca de fluidos y gases combustibles. **¡Riesgo de explosión!**
- Para efectuar el proceso de carga extraiga el cargador del embalaje.  
La batería GESIPA® debe insertarse en el cargador en la posición correcta (relación polo + con polo +) y con una fuerza moderada.
- No recargue nunca baterías no recargables.
- El cargador debe guardarse en un espacio seco y cerrado y fuera del alcance de los niños.
- Debido al riesgo de cortocircuitos, debe evitarse el contacto de piezas metálicas con el compartimento de la batería.
- Si el cargador se instala en la pared, hay que asegurarse de que la batería no pueda desprenderse del cargador debido a incidencias externas (como temblores).
- El cargador está diseñado exclusivamente para un uso en alturas de hasta 2.000 metros.
- Este modelo de cargador no ha sido diseñado para su uso por personas con limitación de sus facultades físicas, sensoriales o mentales o carentes de experiencia y conocimientos, salvo que cuenten con la supervisión de una persona responsable de la seguridad o hayan recibido de tal persona las instrucciones necesarias para el manejo del aparato.

### 2.2.2 Batería

¡Atención! 

**Para garantizar protección frente a descargas eléctricas, riesgos de lesiones y quemaduras deben tenerse en cuenta las siguientes medidas de seguridad:**

- No cargue baterías defectuosas.
- No ponga baterías sucias o húmedas en el cargador.
- Las baterías no deben entrar en ningún caso en contacto con basura, fuego o agua.
- ¡No recargue las baterías a una temperatura inferior a 0° C!

## 2.3 Proceso de carga

- ¡Solo pueden cargarse baterías GESIPA® a una temperatura que oscile entre 0° C y 40° C!
- Extraiga el cargador del embalaje y conéctelo a la red eléctrica. **¡Tenga siempre en cuenta la tensión indicada en la placa del modelo!**
- La batería GESIPA® debe insertarse en el cargador en la posición correcta (relación polo + con polo +) y con una fuerza moderada.
- El proceso de carga rápida se inicia de forma automática.

### Indicadores de función

Verde permanente	Batería llena/carga de mantenimiento
Verde parpadeante	Batería en proceso de carga
Rojo permanente	Temperatura de carga inapropiada
Rojo parpadeante	Batería averiada

### Tiempos de carga

Modelo de batería	Código art.	Tiempo de carga*:
1,3 Ah	143 4921	aprox. 50 min.
2,6 Ah	145 7269	aprox. 100 min.

\*Los tiempos de carga pueden variar dependiendo de la carga restante y la temperatura de la batería.

## 2.4 Manipulación de la batería

- Para lograr una recarga óptima de la batería, inserte solo baterías frías en el cargador.
- La batería GESIPA® tiene una capacidad de recarga de unas 1.000 veces y solo alcanza su pleno rendimiento al cabo de varias recargas.
- No inserte la batería de nuevo en el cargador después de cada uso.
- Recargue la batería solo cuando esté vacía y ya no tenga que poner más remaches. Recárguela solo tras un período prolongado sin uso.
- La reducción sustancial de la capacidad operativa de la batería tras una recarga adecuada es un indicador de que es necesario sustituirla.
- Conserve las baterías en un sitio a prueba de heladas y seco. El margen ideal para el uso de la batería oscila entre 10° C y 50° C como máximo.

## 2.5 Protección medioambiental

Si hay que cambiar las baterías, deben observarse los puntos siguientes:

- Lleve las baterías GESIPA® ya usadas a su distribuidor o a la propia GESIPA® para su posterior reciclaje.
- ¡Las baterías usadas no deben entrar en contacto en ningún caso con basura, fuego o agua!



**¡Atención!**

**En el resto de países de la UE se procederá de acuerdo con la normativa específica del país para la aplicación de la directiva europea.**

- De acuerdo con la directiva europea 2002/96/CE (Waste Electrical and Electronic Equipment, WEEE), este aparato está registrado en Alemania con el número WEEE DE 45695505. A partir de un número de serie de 8 dígitos, la eliminación preceptiva de residuos se lleva a cabo mediante una devolución gratuita a GESIPA®.

## 3. Reparación

Las reparaciones sujetas a garantía corren siempre a cargo del fabricante. Toda reparación fuera del período de garantía solo debe ser asumida por personal especializado. La inobservancia de las normas de montaje y ajuste, así como el manejo por parte de personal no especializado, pueden provocar serios desperfectos en el aparato. En caso de duda, envíe la remachadora al proveedor o a GESIPA®.

## 4. Subsanación de fallos

### 4.1 El remache no se fija

Causas	Solución
Batería desconectada porque no se ha usado desde hace más de 21 días	Insertar la batería en el cargador durante 2 minutos (véase 2.4)
Batería vacía	Cargar batería; en caso necesario, renovarla
Mordazas de sujeción (nº 4) sucias o embotadas	Limpiarlas y lubricar las superficies de deslizamiento o sustituirlas (véase 1.8)
Mecanismo de las mordazas flojo	Atornillarlo (véase 1.8)
Resorte de presión (nº 6) desgastado	Sustituirlo
Al accionar el botón amarillo de activación no hay función (indicación de piloto rojo)	(Véase 4.3)

## 4.2 Fallo en eliminación del vástago

Causas	Solución
Se ha empleado una boquilla errónea (nº 1)	Cambiarla según la tabla (véase 1.6)
Boquilla desgastada (nº 1)	Sustituirlo
Vástago enclavado con las mordazas (nº 4)	Aflojar el vástago, limpiar mordazas y carcasa de mordazas y lubricar superficies de deslizamiento o sustituir mordazas (véase 1.8)
Casquillo metálico (nº 2) sucio por dentro	Limpiarlo (véase 1.8)
Depósito colector (nº 31) lleno	Desatornillarlo y vaciarlo
Sección de paso atascada	Extraer los vástagos aprisionados y cerciorarse luego de una expulsión impecable (véase 1.8)

## 4.3 El piloto rojo indica error

### Al activar el botón de accionamiento

Causas	Solución
La remachadora no está en posición final delantera	Suelte el botón de activación

### Durante el proceso de tracción

Causas	Solución
Sobrecarga	Respetar el campo de aplicación según la tabla (véase 1.6)
Sobrecalentamiento de la electrónica	Permita el enfriamiento de la remachadora con el aire
Batería vacía	Recargar o sustituir

### Tras soltar el botón de activación

Causas	Solución
No se alcanza la posición final delantera	Atornillar con firmeza el mecanismo de las mordazas (véase 1.8 y 4.2)

### ¡Atención!

Si se presentan fallos indicados por el piloto rojo e imposibles de solucionar mediante las indicaciones previas, será entonces necesario que un especialista se encargue de la reparación del aparato o enviarlo al fabricante.

## 5. Garantía

Rigen las condiciones de garantía en la versión vigente respectivamente, que pueden consultarse en el enlace siguiente: [www.gesipa.com/agb](http://www.gesipa.com/agb)

## 6. Declaración de conformidad CE

Por medio de la presente declaramos que el aparato descrito a continuación satisface las directivas pertinentes y básicas de la Unión Europea relativas a seguridad y salud en función de su diseño y construcción y de la versión que comercializamos. La presente declaración perderá su vigencia en caso de cualquier manipulación del aparato no autorizada por nosotros. Las instrucciones de seguridad de la documentación adjunta deben respetarse en todo momento. Este documento debe conservarse de forma permanente.

### AccuBird®

- DIN EN ISO 12100:2011
- DIN EN 60745-2-1:2011-01
- DIN EN ISO 82079-1:2013
- DIN EN 55014-1:2016
- DIN EN 55014-2:2016
- DIN EN 61000-4-2:2009
- DIN EN 61000-4-3:2011
- DIN EN 62233:2008+
- EN 60335-1:2012
- EN 60335-2-29:2010
- DIN EN 62133:2013
- 2012/19/EU
- 2011/65/EU

Persona autorizada en materia de documentación:

GESIPA Blindniettechnik GmbH  
Nordendstraße 13-39  
D-64546 Mörfelden-Walldorf



Por poder Dr. Richard Gärtner

## Indice

<b>1. Rivettatrice per rivetti ciechi .....</b>	<b>48</b>
1.1 Corretto utilizzo .....	48
1.2 Istruzioni di sicurezza .....	48
1.3 Campo di lavoro .....	48
1.4 Equipaggiamento / Accessori .....	49
1.5 Dati tecnici .....	49
1.6 Tabella dei bocchelli .....	49
1.7 Messa in funzione .....	50
1.7.1 Applicazione del contenitore di recupero .....	50
1.7.2 Inserimento di un rivetto cieco .....	50
1.8 Manutenzione .....	51
<b>2. Carica batteria veloce – Batteria .....</b>	<b>51</b>
2.1 Dati tecnici .....	51
2.1.1 Carica batteria veloce .....	51
2.1.2 Batteria .....	51
2.2 Istruzioni di sicurezza .....	52
2.2.1 Carica batteria veloce .....	52
2.2.2 Batteria .....	52
2.3 Procedura di carica .....	53
2.4 Utilizzo della batteria .....	53
2.5 Difesa dell'ambiente .....	54
<b>3. Riparazione .....</b>	<b>54</b>
<b>4. Eliminazione di guasti .....</b>	<b>54</b>
4.1 Rivetto non entra .....	54
4.2 Rivetto strappato non si scarica .....	55
4.3 Luce rossa indica errore .....	55
<b>5. Garanzia .....</b>	<b>56</b>
<b>6. Dichiarazione di conformità CE .....</b>	<b>56</b>

# 1. Rivettatrice per rivetti ciechi

## 1.1 Corretto utilizzo

La rivettatrice può essere impiegata unicamente, come descritto in queste istruzioni, per l'inserimento di rivetti ciechi.

**Attenersi alle istruzioni di sicurezza!**

## 1.2 Istruzioni di sicurezza

**Attenzione!** 

**Per un'adeguata protezione contro scariche elettriche e pericolo di lesioni e d'incendio è necessario osservare le seguenti disposizioni di sicurezza:**

- La rivettatrice è destinata esclusivamente alla lavorazione di rivetti ciechi!
- Non sovraccaricare la rivettatrice, lavorare nel campo di applicazione indicato.
- Non esporre la rivettatrice all'umidità o alla pioggia, non usarla nelle vicinanze di sostanze infiammabili o gas. **Rischio di esplosione!**
- Assicurarsi che la batteria sia ben inserita nell'impugnatura.
- Rimuovere la batteria quando la rivettatrice non viene usata e quando è in manutenzione.
- Non usare la rivettatrice come se fosse uno strumento di percussione.
- La rivettatrice deve essere custodita in locali asciutti, chiusi e fuori della portata dei bambini.
- Quando si lavora con l'apparecchio indossare sempre occhiali di protezione. Si raccomanda di indossare indumenti protettivi, guanti, casco, calzature anti scivolo, para orecchi e tutto ciò che può essere di protezione contro le cadute.
- Gli attacchi dell'aria del motore non devono essere ostruiti o chiusi; non introdurre alcun oggetto.
- Quando si appoggia la rivettatrice assicurarsi che non possa cadere.
- Per le riparazioni utilizzare solo ricambi originali.
- Le riparazioni devono essere effettuate solo da personale qualificato. In caso di dubbio la rivettatrice va inviata al produttore.
- Non lavorare al di fuori dei fori in cui inserire il rivetto! Il rivetto potrebbe essere espulso dalla rivettatrice! Non puntare l'apparecchio come fosse un'arma verso se stessi o verso altri.
- Durante l'uso il contenitore di recupero (numero 31) deve essere sempre montato.

## 1.3 Campo di lavoro

Inserisce rivetti ciechi fino a 5 mm Ø di tutti i materiali. Rivetti ciechi BULB-TITE® 4 mm; 5,2 mm e 6,3 mm Ø alluminio e acciaio.

## 1.4 Equipaggiamento / Accessori

Bocchelli:	17/32 in posizione di lavoro 17/27, 17/29 e 17/24 nel caricatore
Chiave di servizio:	SW 12 (protezione del caricatore bocchelli)
Gancio di sospensione:	conglobato nel corpo
Batteria a cambio veloce:	14,4 V

## 1.5 Dati tecnici

Peso:	2,0 kg (con batteria)
Corsa dell'apparecchio:	20 mm
Motore:	a corrente continua 14,4 V
Forza di trazione:	10.000 N
Emissioni acustiche:	$L_{pa}$ 78,5 dB Insicurezza di misurazione K = 3dB
Vibrazioni:	< 2,5 m/s <sup>2</sup> Insicurezza di misurazione K = 1,5 m/s <sup>2</sup>

## 1.6 Tabella dei bocchelli

Rivetto Ø (mm)	Materiale del rivetto	Bocchello	No. articolo
2,4	alluminio	17/18*	143 4976
3,2	alluminio CAP®, rame CAP®	17/18*	143 4976
3 e 3,2	alluminio, rame, acciaio, acciaio inox, Stinox, alluminio/alluminio acciaio PG, acciaio inox PG	17/24	143 4955
4	alluminio, rame, alluminio CAP®, rame CAP®	17/24	143 4955
4	acciaio, alluminio/alluminio, alluminio PG	17/27	143 4973
4	acciaio inox, Stinox, acciaio PG, acciaio inox PG	17/29	143 4974
4,8 e 5	alluminio, alluminio CAP®, rame CAP®, alluminio PG	17/29	143 4974
4,8 e 5	acciaio, alluminio/alluminio	17/32	143 4975
4,8 e 5	acciaio PG, acciaio inox PG, G-Bulb	17/36*	143 4977
6	alluminio	17/36*	143 4977

\* disponibile come accessorio speciale. Su richiesta sono disponibili bocchelli prolungati e altre versioni speciali.



BULB-TITE® Ø (mm)	Materiale del rivetto	Bocchello	No. articolo
4	alluminio/alluminio	17/26 BT*	143 4985
5,2	alluminio/alluminio	17/32 BT*	143 4986
6,3	alluminio/alluminio, acciaio/ acciaio	17/42 BT**	143 4988

BULB-TITE® Ø (mm)	Materiale del rivetto	Astina	No. articolo	Pinze	No. articolo
6,3	alluminio/alluminio, acciaio/acciaio	5**	143 4992	4**	143 4173

\* disponibile come accessorio speciale. Su richiesta sono disponibili bocchelli prolungati e altre versioni speciali.

\*\* disponibile anche completo come riequipaggiamento no. art.: 143 5033.

## 1.7 Messa in funzione

Prima della messa in esercizio, leggere le istruzioni per l'uso le indicazioni di sicurezza, osservarle (!) e custodirle con cura.

- Inserire correttamente la batteria carica nella rivettatrice.
- Scegliere il bocchello - come da tabella 1.6 - e avvitarlo (17/32 in posizione di lavoro).

**Attenzione!** 

**Gli attacchi dell'aria del motore non devono essere ostruiti o chiusi; non introdurvi alcun oggetto.**

### 1.7.1 Applicazione del contenitore di recupero

- Avvitare il contenitore di recupero (no. 31) di rivetti strappati fino alla battuta (ruotando verso destra).

### 1.7.2 Inserimento di un rivetto cieco

#### a. Premere e tenere premuto l'interruttore:

premendo e tenendo premuto l'interruttore si avvia la rivettatura. Al raggiungimento della posizione finale posteriore la trazione si arresta automaticamente. Solo dopo aver rilasciato l'interruttore, la rivettatrice ritorna automaticamente nella posizione iniziale anteriore.

#### b. Pressione dell'interruttore:

premendo brevemente l'interruttore e rilasciandolo immediatamente viene avviata la rivettatura. Non appena il rivetto si strappa, la rivettatrice si arresta e ritorna poi automaticamente nella posizione iniziale anteriore.

## 1.8 Manutenzione

La manutenzione della rivettatrice è limitata solo all'intero meccanismo pinze e alle sue parti soggette a usura:

- Togliere la batteria dall'apparecchio.
- Svitare la bussola in acciaio (no. 2) con la chiave esagonale SW 27 e pulirla.  
**Fare attenzione ai residui sulla testa della bussola (no. 2).**
- Staccare l'alloggiamento pinze (no. 3) con la chiave esagonale SW 17 dal pezzo intermedio (no. 8).
- Togliere le pinze (no. 4), pulirle e oliare le superfici di scorrimento; in caso d'usura sostituirle.
- Montaggio nella sequenza inversa; serrare quindi tutte le parti!

**Una manutenzione regolare allunga la durata d'impiego dei vostri apparecchi di alta qualità GESIPA® e andrebbe eseguita almeno ogni 2 anni da parte di un'officina autorizzata o del servizio assistenza di GESIPA®. In caso di un impiego intenso degli apparecchi si raccomanda una manutenzione anticipata.**

## 2. Carica batteria veloce – Batteria

### 2.1 Dati tecnici

#### 2.1.1 Carica batteria veloce

Tipo:	12355/12356
Tensione in entrata:	220-240V~/50-60Hz
Tensione in uscita:	14,4 V 
Corrente in uscita:	1,5 A max.
Peso:	0,6 kg

#### 2.1.2 Batteria

Tensione nominale:	14,4 V 
Numero di celle:	4/8 pezzi
Tipo di cella:	Li-Ion
Capacità:	1,3 Ah / 2,6 Ah
Peso:	0,35 kg / 0,5 kg

## 2.2 Istruzioni di sicurezza

### 2.2.1 Carica batteria veloce

**Attenzione!** 

**Per un'adeguata protezione da scariche elettriche e pericolo di lesioni e d'incendio è necessario osservare le seguenti misure di sicurezza:**

- Il carica batteria è destinato esclusivamente a caricare batterie GESIPA®.
- Controllare regolarmente spine, cavi e carica batteria e in caso di danni farli riparare dal servizio assistenza o da un elettricista qualificato.
- Per le riparazioni utilizzare solo cavi e pezzi di ricambio originali.
- Non esporre la rivettatrice all'umidità o alla pioggia, non usarla nelle vicinanze di sostanze infiammabili o gas. **Rischio di esplosione!**
- Per la procedura di carica estrarre il carica batteria dal contenitore.  
La batteria GESIPA® va inserita correttamente (polo+ su polo+) e senza sforzo eccessivo nel carica batteria.
- Non caricare mai batterie non ricaricabili.
- Il carica batteria deve essere custodito in locali asciutti, chiusi e fuori della portata dei bambini.
- Parti metalliche non devono mai finire nel vano batteria a causa del pericolo di corto circuito.
- Quando il carica batteria è montato a parete fare attenzione che a causa di agenti esterni (ad es. vibrazioni) la batteria non possa fuoriuscire dal carica batteria e cadere.
- Il carica batteria è destinato solo all'impiego fino a un'altitudine di 2.000 metri sul livello del mare.
- Non deve inoltre essere utilizzato da persone con capacità fisiche, sensitive o mentali limitate o senza l'esperienza e la conoscenza necessarie, a meno che ciò non avvenga sotto la sorveglianza di una persona responsabile della sicurezza oppure se ne ricevano istruzioni sull'uso dell'apparecchio medesimo.

### 2.2.2 Batteria

**Attenzione!** 

**Per un'adeguata protezione da scariche elettriche e pericolo di lesioni e d'incendio è necessario osservare le seguenti misure di sicurezza:**

- Non caricare batterie danneggiate.
- Non inserire batterie sporche o bagnate nel carica batteria.
- Le batterie non devono in alcun modo finire nella spazzatura, nel fuoco o nell'acqua.
- Non caricare batterie a una temperatura inferiore a 0°C!

## 2.3 Procedura di carica

- Possono essere caricate solo batterie GESIPA® con una temperatura compresa fra 0°C e 40°C!
- Estrarre il carica batteria veloce dal contenitore e collegarlo alla tensione di rete.  
**Va assolutamente osservata la tensione indicata sulla targhetta!**
- La batteria GESIPA® va inserita correttamente (polo+ su polo+) e senza sforzo eccessivo nel carica batteria.
- La procedura di carica viene avviata automaticamente.

### Luci di stato

verde continuo	batteria carica/carica di mantenimento
verde lampeggiante	carica della batteria in corso
rosso continuo	temperatura di carica non consentita
rosso lampeggiante	batteria difettosa

### Tempi di carica

Tipo di batteria	No. articolo	Tempo di carica*
1,3 Ah	143 4921	ca. 50 min.
2,6 Ah	145 7269	ca. 100 min.

\*I tempi di carica possono variare a seconda della capacità residua e della temperatura della batteria.

## 2.4 Utilizzo della batteria

- Per avere una carica ottimale inserire sul carica batteria solo batterie raffreddate.
- La batteria GESIPA® può essere caricata ca. 1000 volte e raggiunge la sua potenza massima solo dopo diverse ricariche.
- Non reinserire la batteria dopo ogni impiego nel carica batteria.
- Caricarla solo quanto è scarica e non può più essere inserito alcun rivetto. Ricaricarla solo dopo un periodo prolungato di non utilizzo.
- Tempi di funzionamento sensibilmente più brevi, dopo una corretta ricarica, stanno a significare che la batteria deve essere sostituita.
- Custodire le batterie al sicuro dal gelo e in ambiente asciutto. La temperatura d'impiego ottimale è compresa fra 10°C e max. 50°C.

## 2.5 Difesa dell'ambiente

Nel caso di sostituzione di batterie, vanno osservati i seguenti punti:

- Restituire le batterie esauste GESIPA® al vostro rivenditore o alla GESIPA® per il riciclaggio.
- Le batterie esauste non devono in alcun modo finire nella spazzatura, nel fuoco o nell'acqua.

**Attenzione!** 

**Negli altri paesi UE si procede all'applicazione della direttiva UE sulla base delle rispettive prescrizioni dei paesi stessi.**

- Conformemente alla direttiva UE 2002/96/EG (WEEE) questo apparecchio in Germania è contemplato al no. di reg. WEEE DE 45695505. A partire da un no. di serie di 8 caratteri, lo smaltimento corretto ha luogo mediante l'invio gratuito a GESIPA®.

## 3. Riparazione

Le riparazioni di garanzia vengono di norma eseguite dal produttore. Riparazioni al di fuori del periodo di garanzia devono essere eseguite solo da personale esperto. La non osservanza delle prescrizioni di montaggio e di regolazione, nonché l'impiego non corretto dell'apparecchio possono causare gravi danni. In caso di dubbio la rivettatrice va inviata al fornitore o a GESIPA®.

## 4. Eliminazione di guasti

### 4.1 Rivetto non entra

Cause	Rimedio
batteria spenta perché non impiegata da più di 21 giorni	inserire per 2 minuti la batteria nel carica batteria (vedi 2.4)
batteria scarica	caricarla; se necessario sostituirla
pinze (no. 4) sporche o usurate	pulire e oliare o sostituire le superfici di scorrimento (vedi 1.8)
meccanismo pinze avvitato male	serrare (vedi 1.8)
molla di spinta debole (no. 6)	sostituire
agendo sul pulsante di avviamento giallo nessuna funzione (indicazione luminosa rossa)	(vedi 4.3)

## 4.2 Rivetto strappato non si scarica

Cause	Rimedio
impiegato bocchello errato (no. 1)	sostituire in base alla tabella (vedi 1.6)
bocchello usurato (no. 1)	sostituire
mandrino e pinze (no. 4) incastrati	allentare il mandrino, pulire le pinze e il loro alloggiamento e oliare le superfici di scorrimento o sostituire le pinze (vedi 1.8)
bussola di acciaio (no. 2) sporca all'interno	pulire (vedi 1.8)
contenitore di recupero (no. 31) pieno	svitare e svuotare
passaggio ostruito	togliere i mandrini incastrati e quindi controllare che vi sia una corretta espulsione (vedi 1.8)

## 4.3 Luce rossa indica errore

### Agendo il pulsante di avviamento

Cause	Rimedio
rivettatrice non nella posizione finale anteriore	rilasciare pulsante di avviamento

### Durante la trazione

Cause	Rimedio
sovraccarico	osservare campo di lavoro in base alla tabella (vedi 1.6)
surriscaldamento dell'elettronica	far raffreddare la rivettatrice all'aria
batteria scarica	caricare o sostituire

### Dopo aver rilasciato il pulsante di avviamento

Cause	Rimedio
la posizione finale anteriore non viene raggiunta	serrare bene meccanismo pinze (vedi 1.8 e 4.2)

### Attenzione!

Se si verificano disturbi, che sono segnalati dalla luce rossa e non possono essere eliminati come descritto in precedenza, la rivettatrice deve essere riparata da personale specializzato oppure inviata al produttore.

## 5. Garanzia

Si applicano le condizioni di garanzia nella rispettiva versione vigente che possono essere visionate al seguente link: [www.gesipa.com/agb](http://www.gesipa.com/agb)

## 6. Dichiarazione di conformità CE

Con la presente dichiariamo che l'apparecchio qui di seguito denominato soddisfa i requisiti sanitari e di sicurezza in materia delle norme CE per quel che riguarda la sua progettazione, il tipo di costruzione e di versione messo da noi in commercio. La presente dichiarazione perde di validità in caso di una modifica dell'apparecchio non precedentemente concordata con noi. Devono essere osservati i consigli di prudenza contenuti nella documentazione del prodotto allegata. Questo documento deve essere conservato per tutta la durata del prodotto.

### AccuBird®

- DIN EN ISO 12100:2011
- DIN EN 60745-2-1:2011-01
- DIN EN ISO 82079-1:2013
- DIN EN 55014-1:2016
- DIN EN 55014-2:2016
- DIN EN 61000-4-2:2009
- DIN EN 61000-4-3:2011
- DIN EN 62233:2008+
- EN 60335-1:2012
- EN 60335-2-29:2010
- DIN EN 62133:2013
- 2012/19/EU
- 2011/65/EU

Responsabile con delega della documentazione:

GESIPA Blindniettechnik GmbH  
Nordendstraße 13-39  
D-64546 Mörfelden-Walldorf



ppa. Dr. Richard Gärtner

---

## Inhoudsopgave

<b>1. Blindklinkpistool.....</b>	<b>58</b>
1.1 Beoogd gebruik .....	58
1.2 Veiligheidsinstructies .....	58
1.3 Werkbereik .....	58
1.4 Uitrusting/toebehoren .....	59
1.5 Technische gegevens.....	59
1.6 Indeling mondstukken .....	59
1.7 Ingebruikname.....	60
1.7.1 Opvangbak opzetten .....	60
1.7.2 Zetten van een blindklinknagel.....	60
1.8 Onderhoud .....	61
<b>2. Snellader – accu .....</b>	<b>61</b>
2.1 Technische gegevens.....	61
2.1.1 Snellader .....	61
2.1.2 Accu.....	61
2.2 Veiligheidsinstructies .....	62
2.2.1 Snellader .....	62
2.2.2 Accu.....	62
2.3 Laadproces.....	63
2.4 Gebruik van de accu .....	63
2.5 Milieubescherming .....	64
<b>3. Reparatie .....</b>	<b>64</b>
<b>4. Verhelpen van storingen.....</b>	<b>64</b>
4.1 De blindklinknagel wordt niet gezet.....	64
4.2 Geen afvoer van trekpenen.....	65
4.3 Rood lampje geeft fout aan .....	65
<b>5. Garantie .....</b>	<b>66</b>
<b>6. CE-verklaring van overeenstemming .....</b>	<b>66</b>



# 1. Blindklinkpistool

## 1.1 Beoogd gebruik

Het klinkpistool mag alleen, zoals in deze handleiding beschreven, worden gebruikt voor het zetten van blindklinknagels.

**De veiligheidsinstructies moeten in acht worden genomen!**

## 1.2 Veiligheidsinstructies

Let op! 

**Ter voorkoming van een elektrische schok, verwondings- en brandgevaar, moeten de volgende veiligheidsvoorschriften in acht worden genomen:**

- Het klinkpistool is uitsluitend bedoeld voor het verwerken van blindklinknagels!
- Overbelast het klinkpistool niet. Werk altijd binnen het aangegeven bereik.
- Gebruik het klinkpistool nooit in een vochtige/natte omgeving of in de buurt van brandbare vloeistoffen en gassen. **Explosiegevaar!**
- Let erop dat de accu goed in de greep vastzit.
- Bij niet-gebruik en onderhoudswerkzaamheden aan het klinkpistool moet de accu altijd worden verwijderd.
- Het klinkpistool mag niet als hamer worden gebruikt.
- Het klinkpistool moet in een droge, gesloten ruimte en buiten bereik van kinderen worden bewaard.
- Draag bij werkzaamheden met het klinkpistool altijd een veiligheidsbril. Persoonlijke beschermingsmiddelen zoals veiligheidskleding, handschoenen, veiligheidshelm, antislipschoenen, gehoorbescherming en valbeveiliging worden aanbevolen.
- De ventilatiegaten voor de motor moeten open blijven. Steek er geen voorwerpen in.
- Het klinkpistool dient altijd zo te worden neergelegd, dat het niet kan vallen.
- Gebruik bij reparaties alleen originele reserveonderdelen.
- Reparaties mogen alleen door een deskundige vakman worden uitgevoerd. Bij twijfel dient het klinkpistool naar de fabrikant te worden gestuurd.
- Werk niet zonder samen te voegen materiaal! De blindklinknagel kan van het klinkpistool wegspringen! Richt het klinkpistool nooit naar uzelf of naar anderen!
- De opvangbak (nr. 31) moet tijdens het gebruik van het klinkpistool altijd opgeschroefd zijn.

## 1.3 Werkbereik

Zet blindklinknagels tot 5 mm Ø van elke materiaalsoort. BULB-TITE®-blindklinknagels 4 mm; 5,2 mm en 6,3 mm Ø in aluminium en staal.

## 1.4 Uitrusting/toebehoren

Mondstukken:	17/32 in werkpositie 17/27, 17/29 en 17/24 in het magazijn
Sleutel:	SW 12 (afdekking van het mondstukkenmagazijn)
Ophangoog:	inklapbaar in de behuizing
Snelwisselaccu:	14,4 V

## 1.5 Technische gegevens

Gewicht:	2,0 kg (met accu)
Arbeidsslag:	20 mm
Aandrijving:	gelijkstroommotor 14,4 V
Zetkracht:	10.000 N
Geluidsemissie:	$L_{pa}$ 78,5 dB meetonzekerheid K = 3dB
Trillingen:	< 2,5 m/s <sup>2</sup> meetonzekerheid K = 1,5 m/s <sup>2</sup>

## 1.6 Indeling mondstukken

Blindklinknagel Ø (mm)	Te klinken materiaal	Mondstuk	Artikelnr.
2,4	aluminium	17/18*	143 4976
3,2	CAP®-aluminium, CAP®-Cu	17/18*	143 4976
3 en 3,2	aluminium, Cu, staal, rvs, Stinox, aluminium/aluminium, PG-aluminium, PG-staal, PG-rvs	17/24	143 4955
4	aluminium, Cu, CAP®-aluminium, CAP®-Cu	17/24	143 4955
4	staal, aluminium/aluminium, PG-aluminium	17/27	143 4973
4	rvs, Stinox, PG-staal, PG-rvs	17/29	143 4974
4,8 en 5	aluminium, CAP®-aluminium, CAP®-Cu, PG-aluminium	17/29	143 4974
4,8 en 5	staal, aluminium/aluminium	17/32	143 4975
4,8 en 5	PG-staal, PG-rvs, G-Bulb	17/36*	143 4977
6	aluminium	17/36*	143 4977

\* Als speciaal toebehoren leverbaar. Mondstukken in verlengde uitvoering en andere speciale uitvoeringen zijn op aanvraag leverbaar.

BULB-TITE® Ø (mm)	Te klinken materiaal	Mondstuk	Artikelnr.
4	aluminium/aluminium	17/26 BT*	143 4985
5,2	aluminium/aluminium	17/32 BT*	143 4986
6,3	aluminium/aluminium, staal/staal	17/42 BT**	143 4988

BULB-TITE® Ø (mm)	Te klinken materiaal	Drukbus	Artikelnr.	Trekbe-ken	Artikelnr.
6,3	aluminium/aluminium, staal/staal	5**	143 4992	4**	143 4173

\* Als speciaal toebehoren leverbaar. Mondstukken in verlengde uitvoering en andere speciale uitvoeringen zijn op aanvraag leverbaar.

\*\* Ook compleet als conversieset leverbaar, art.nr.: 143 5033.

## 1.7 Ingebruikname

De handleiding en veiligheidsinstructies vóór de ingebruikname lezen, in acht nemen (!) en zorgvuldig bewaren.

- Klik een geladen accu in de juiste positie in het klinkpistool vast.
- Kies een mondstuk – volgens tabel 1.6 – en schroef dit op (17/32 in werkpositie).

Let op! 

**De ventilatiegaten voor de motor moeten open blijven. Steek er geen voorwerpen in.**

### 1.7.1 Opvangbak opzetten

- Schroef de opvangbak (nr. 31) voor gebruikte trekpenen tot aan de aanslag op (door deze rechtsonder te draaien).

### 1.7.2 Zetten van een blindklinknagel

#### a. De schakelaar indrukken en ingedrukt houden:

Het indrukken en ingedrukt houden van de schakelaar zet het klinken in gang. Bij het bereiken van de achterste eindpositie stopt het trekken automatisch. Pas na het loslaten van de schakelaar loopt het blindklinkpistool automatisch weer naar de voorste uitgangspositie terug.

#### b. De schakelaar aantikken:

Door de schakelaar kort aan te tikken en direct weer los te laten, wordt het klinken in gang gezet. Zodra de blindklinknagel is afgebroken, stopt het blindklinkpistool en loopt het vervolgens automatisch weer naar de voorste uitgangspositie terug.

## 1.8 Onderhoud

Het onderhoud van het klinkpistool beperkt zich tot het complete bekkenmechanisme en de slijtageonderdelen ervan:

- Neem de accu van het klinkpistool.
- Schroef de stalen huls (nr. 2) met een steeksleutel SW 27 af en reinig deze.  
**Let op afzettingen in de punt van de stalen huls (nr. 2).**
- Maak het bekkenhuis (nr. 3) met een steeksleutel SW 17 van het tussenstuk (nr. 8) los.
- Verwijder de trekbecken (nr. 4), reinig deze en smeer de glijvlakken met olie in; bij slijtage vervangen.
- Montage in omgekeerde volgorde. Schroef alle onderdelen goed vast!

**Regelmatig onderhoud verlengt de gebruiksduur van uw hoogwaardige GESIPA®-apparaten en moet ten minste om de 2 jaar worden uitgevoerd door een geautoriseerde werkplaats of de GESIPA®-service. Bij intensief gebruik van de apparaten wordt een vroegtijdig onderhoud aanbevolen.**

## 2. Snellader – accu

### 2.1 Technische gegevens

#### 2.1.1 Snellader

Type:	12355/12356
Ingangsspanning:	20-240 V~ / 50-60 Hz
Uitgangsspanning:	14,4 V 
Uitgangsstroom:	1,5 A max.
Gewicht:	0,6 kg

#### 2.1.2 Accu

Nominale spanning:	14,4 V 
Aantal cellen:	4/8 stuks
Type cellen:	Li-ion
Capaciteit:	1,3 Ah / 2,6 Ah
Gewicht:	0,35 kg / 0,5 kg

## 2.2 Veiligheidsinstructies

### 2.2.1 Snellader

Let op! 

**Ter voorkoming van een elektrische schok, verwondings- en brandgevaar, moeten de volgende veiligheidsmaatregelen in acht worden genomen:**

- De lader is uitsluitend bedoeld voor het opladen van GESIPA®-accu's.
- De stekker, aansluitkabel en lader moeten regelmatig worden gecontroleerd en dienen bij beschadiging te worden gerepareerd door de klantenservice of een geautoriseerde elektromonteur.
- Bij reparaties mogen alleen originele aansluitkabels en reserveonderdelen worden gebruikt.
- Gebruik de lader nooit in een vochtige/natte omgeving of in de buurt van brandbare vloeistoffen en gassen. **Explosiegevaar!**
- Om een accu te laden, moet de lader uit de verpakking worden genomen. Plaats de GESIPA®-accu in de juiste positie (+-pool naar +-pool) met geringe druk in de lader.
- Laad nooit niet-oplaadbare batterijen op.
- De lader moet in een droge, gesloten ruimte en buiten bereik van kinderen worden bewaard.
- Vanwege het kortsluitingsgevaar mogen geen metalen delen in de accuschacht terechtkomen.
- Indien de lader aan een wand wordt gemonteerd, dient men erop te letten dat de accu niet door externe invloeden (bijv. trillingen) uit de lader kan vallen.
- De lader is uitsluitend bedoeld voor gebruik tot een hoogte van 2.000 meter boven NAP.
- Deze lader is niet bedoeld voor gebruik door personen met fysieke, zintuiglijke of geestelijke beperkingen of met een gebrek aan ervaring en kennis, tenzij ze daarbij onder toezicht staan van een persoon die voor hun veiligheid instaat of door deze in het gebruik van de lader werden geïnstrueerd.

### 2.2.2 Accu

Let op!! 

**Ter voorkoming van een elektrische schok, verwondings- en brandgevaar, moeten de volgende veiligheidsmaatregelen in acht worden genomen:**

- Laad geen beschadigde accu's op.
- Plaats geen verontreinigde of natte accu's in de lader.
- Accu's mogen in geen geval bij het huisvuil, in vuur of water terechtkomen.
- Laad geen accu's met een temperatuur onder 0 °C op!

## 2.3 Laadproces

- Alleen GESIPA®-accu's met een temperatuur van 0 °C tot 40 °C mogen worden opgeladen!
- Neem de snellader uit de verpakking en sluit hem op de netspanning aan.  
**Neem de op het typeplaatje aangegeven spanning in ieder geval in acht!**
- Plaats de GESIPA®-accu in de juiste positie (+-pool naar +-pool) met geringe druk in de lader.
- Het laadproces wordt automatisch gestart.

### Indicaties

Permanent groen	accu vol/onderhoudslading
Knipperend groen	accu wordt opgeladen
Permanent rood	laadtemperatuur ontoelaatbaar
Knipperend rood	accu defect

### Laadtijden

Accutype	Artikelnr.	Laadtijd*
1,3 Ah	143 4921	ca. 50 min
2,6 Ah	145 7269	ca. 100 min

\*De laadtijden kunnen afhankelijk van de restcapaciteit en accutemperatuur afwijken.

## 2.4 Gebruik van de accu

- Om een optimale acculading te bereiken, mogen alleen afgekoelde accu's in de lader worden gestoken.
- De GESIPA®-accu kan ca. 1000 keer worden opgeladen en bereikt zijn volle vermogen pas na meerdere laadbeurten.
- Steek de accu niet na elk gebruik weer in de lader.
- Laad de accu pas, wanneer hij leeg is en geen klinknagel meer kan worden gezet. Alleen bij langer niet-gebruik bijladen.
- Een aanzienlijk kortere gebruiksduur van de accu na een juiste oplading duidt erop dat de accu moet worden vervangen.
- Bewaar accu's op een vorstvrije en droge plaats. De optimale gebruikstemperatuur ligt tussen 10 °C en max. 50 °C.

## 2.5 Milieubescherming

Indien accu's vervangen moeten worden, dienen de volgende punten in acht te worden genomen:

- Dien gebruikte GESIPA®-accu's voor recycling in bij uw dealer of bij GESIPA® zelf.
- Gebruikte accu's mogen in geen geval bij het huisvuil, in vuur of water terecht komen!

Let op! 

**In de andere EU-landen dient te worden gehandeld in overeenstemming met de geldende nationale voorschriften ter omzetting van de EU-richtlijn.**

- Volgens EU-richtlijn 2002/96/EG (WEEE) is dit apparaat in Duitsland geregistreerd onder het WEEE-reg.nr. DE 45695505. Vanaf een 8-cijferig serienummer vindt de verwijdering in overeenstemming met de voorschriften plaats door kosteloze retournering naar GESIPA®.

## 3. Reparatie

Reparaties onder garantie kunnen alleen door de fabrikant worden uitgevoerd. Reparaties buiten de garantietijd mogen alleen door vakkundig personeel worden uitgevoerd. Niet-naleving van montage- en instelvoorschriften of onjuist gebruik kan tot ernstige schade aan het klinkpistool leiden. Bij twijfel dient het klinkpistool naar de leverancier of GESIPA® te worden geretourneerd.

## 4. Verhelpen van storingen

### 4.1 De blindklinknagel wordt niet gezet

Oorzaken	Oplossing
Accu uitgeschakeld, omdat langer dan 21 dagen niet gebruikt	accu gedurende 2 minuten in de lader steken (zie 2.4)
Accu leeg	laden; indien nodig vervangen
Trekbecken (nr. 4) verontreinigd of stomp	reinigen en glijvlakken met olie insmeren of vervangen (zie 1.8)
Bekkenmechanisme los	vastschroeven (zie 1.8)
Drukveer verzwakt (nr. 6)	vervangen
Geen werking bij bediening van de gele bedieningsknop (rood indicatielampje)	(zie 4.3)

## 4.2 Geen afvoer van trekpenen

Oorzaken	Oplossing
Verkeerd mondstuk (nr. 1) gebruikt	volgens tabel vervangen (zie 1.6)
Mondstuk versleten (nr. 1)	vervangen
Trekpen in trekbekken (nr. 4) vastgeraakt	trekpen losmaken, trekbekken en bekkenhuis reinigen en glijvlakken smeren of trekbekken vervangen (zie 1.8)
Stalen huls (nr. 2) binnen verontreinigd	reinigen (zie 1.8)
Opvangbak (nr. 31) vol	afschroeven en legen
Doorgang verstopt	geklemdde penen verwijderen en vervolgens op vlekkeloze uitworp letten (zie 1.8)

## 4.3 Rood lampje geeft fout aan

### Bij bediening van de bedieningsknop

Oorzaken	Oplossing
Klinkpistool niet in de voorste eindpositie	bedieningsknop loslaten

### Tijdens het trekken

Oorzaken	Oplossing
Overbelasting	binnen werkbereik volgens tabel blijven (zie 1.6)
Oververhitting van de elektronica	klinkpistool aan de lucht laten afkoelen
Accu leeg	laden of vervangen

### Na loslaten van de bedieningsknop

Oorzaken	Oplossing
Voorste eindpositie wordt niet bereikt	bekkenmechanisme goed vastschroeven (zie 1.8 en 4.2)

### Let op!

Indien storingen optreden die door het rode lampje worden aangegeven en die niet volgens bovenstaande tabel kunnen worden opgelost, mag het klinkpistool alleen door een vakman worden gerepareerd of dient het naar de fabrikant te worden geretourneerd.



## 5. Garantie

Van toepassing zijn de garantievoorwaarden in de actuele versie, die onder de volgende link kan worden geraadpleegd: [www.gesipa.com/agb](http://www.gesipa.com/agb)

## 6. CE-verklaring van overeenstemming

Hiermee verklaren wij dat het onderstaand genoemde apparaat op grond van zijn ontwerp en bouwwijze en in de door ons in omloop gebrachte uitvoering voldoet aan de desbetreffend van toepassing zijnde fundamentele veiligheids- en gezondheidsvereisten van de EU-richtlijnen. Indien er een modificatie aan het apparaat wordt aangebracht waarover met ons geen afspraken zijn gemaakt, verliest deze verklaring haar geldigheid. De veiligheidsinstructies in de bijgeleverde productdocumentatie moeten in acht worden genomen. Dit document dient te worden bewaard.

### AccuBird®

- DIN EN ISO 12100:2011
- DIN EN 60745-2-1:2011-01
- DIN EN ISO 82079-1:2013
- DIN EN 55014-1:2016
- DIN EN 55014-2:2016
- DIN EN 61000-4-2:2009
- DIN EN 61000-4-3:2011
- DIN EN 62233:2008+
- EN 60335-1:2012
- EN 60335-2-29:2010
- DIN EN 62133:2013
- 2012/19/EU
- 2011/65/EU

Gemachtigde voor de documentatie:

GESIPA Blindniettechnik GmbH  
Nordendstraße 13-39  
D-64546 Mörfelden-Walldorf



p.p. Dr. Richard Gärtner

## Indholdsfortegnelse

<b>1. Blindnitteapparat</b> .....	<b>68</b>
1.1 Korrekt anvendelse .....	68
1.2 Sikkerhedsanvisninger .....	68
1.3 Arbejdsområde .....	68
1.4 Udstyr/tilbehør .....	69
1.5 Tekniske data .....	69
1.6 Mundstykke-indstilling .....	69
1.7 Ibrugtagning .....	70
1.7.1 Påsætning af opsamlingsbeholder .....	70
1.7.2 Isætning af en blindnitte .....	70
1.8 Vedligeholdelse .....	71
<b>2. Lynoplader - batteri (genopladeligt)</b> .....	<b>71</b>
2.1 Tekniske data .....	71
2.1.1 Lynoplader .....	71
2.1.2 Batteri (genopladeligt) .....	71
2.2 Sikkerhedsanvisninger .....	72
2.2.1 Lynoplader .....	72
2.2.2 Batteri (genopladeligt) .....	72
2.3 Opladningsprocedure .....	73
2.4 Håndtering af batteriet .....	73
2.5 Miljøbeskyttelse .....	74
<b>3. Reparation</b> .....	<b>74</b>
<b>4. Afhjælpning af fejl</b> .....	<b>74</b>
4.1 Blindnitte isættes ikke .....	74
4.2 Ingen fjernelse af nittedorn .....	75
4.3 Rød lampe indikerer fejl .....	75
<b>5. Garanti</b> .....	<b>76</b>
<b>6. EF-overensstemmelseserklæring</b> .....	<b>76</b>

# 1. Blindnitteapparat

## 1.1 Korrekt anvendelse

Nitteapparatet må kun anvendes, som beskrevet i denne driftsvejledning, til isætning af blindnitter.

**Sikkerhedsanvisningerne skal overholdes!**

## 1.2 Sikkerhedsanvisninger

**Bemærk!** 

**Følgende sikkerhedsregler skal overholdes for tilstrækkelig beskyttelse imod elektrisk stød, skader og brandfare:**

- Nitteapparatet er kun beregnet til isætning af blindnitter!
- Undgå at overbelaste nitteapparatet; må kun benyttes i det anførte arbejdsområde.
- Anvend aldrig nitteapparatet i fugtige/våde omgivelser eller tæt på brandfarlige væsker eller gasarter. **Ekspløsningsfare!**
- Sørg for, at batteriet sidder korrekt i værktøjets tilslutning.
- Fjern batteriet, når nitteapparatet ikke er i brug, og når det er til eftersyn/repairation.
- Nitteapparatet må ikke bruges som slagværktøj.
- Når nitteapparatet ikke er i brug, skal det opbevares i et tørt, aflåst rum, utilgængeligt for børn.
- Der skal benyttes beskyttelsesbriller under arbejdet med nitteapparatet. Personlige væremidler som beskyttelsestøj, handsker, sikkerhedshjelm, skridsikre sko, hørevæm og beskyttelse mod nedstyrtning anbefales kraftigt.
- Ventilationshulleme til motoren må ikke dækkes til; undgå at stikke genstande ind i hullerne.
- Sørg for, at nitteapparatet ikke kan falde ned, når det fralægges.
- Anvend kun originale dele til reparationer.
- Reparationer skal udføres af en faguddannet reparatør. I tvivlstilfælde skal nitteapparatet sendes tilbage til fabrikken.
- Der må ikke nittes uden emne. Blindnitten kan springe væk fra nitteapparatet! Nitteapparatet må aldrig rettes mod én selv eller andre personer!
- Den komplette opsamlingsbeholder (nr. 31) skal altid være påskruet, når man benytter nitteapparatet.

## 1.3 Arbejdsområde

Isæt blindnitter op til 5 mm Ø i alle materialer. BULB-TITE®-blindnitte 4 mm; 5,2 mm og 6,3 mm Ø alu og stål.

## 1.4 Udstyr/tilbehør

Mundstykke:	17/32 i arbejdsposition 17/27, 17/29 og 17/24 i magasin
Nøgle:	SW 12 (afdækning af mundstykkemagasinet)
Ophæng:	Kan klappes ud i huset
Hurtigudskiftningsbatteri:	14,4 V

## 1.5 Tekniske data

Vægt:	2,0 kg (inkl. batteri)
Slaglængde:	20 mm
Drivkraft:	Jævnstrømsmotor 14,4 V
Moment:	10.000 N
Støjemission:	$L_{pa}$ 78,5 dB Måleusikkerhed K = 3dB
Vibrationer:	< 2,5 m/s <sup>2</sup> Måleusikkerhed K = 1,5 m/s <sup>2</sup>

## 1.6 Mundstykke-indstilling

Nitte Ø (mm)	Nittemateriale	Mundstykke	Artikel-nr.
2,4	Alu	17/18*	143 4976
3,2	CAP®-alu, CAP®-Cu	17/18*	143 4976
3 og 3,2	Alu, Cu, stål, rustfrit stål, Stinox, alu/alu, PG-alu, PG-stål, PG-rustfrit stål	17/24	143 4955
4	Alu, Cu, CAP®-alu, CAP®-Cu	17/24	143 4955
4	Stål, alu/alu, PG-alu	17/27	143 4973
4	Rustfrit stål, Stinox, PG-stål, PG-rustfrit stål	17/29	143 4974
4,8 og 5	Alu, CAP®-alu, CAP®-Cu, PG-alu	17/29	143 4974
4,8 og 5	Stål, alu/alu	17/32	143 4975
4,8 og 5	PG-stål, PG-rustfrit stål, G-Bulb	17/36*	143 4977
6	Alu	17/36*	143 4977

\* fås som specialtilbehør. Mundstykker i forlænget udførelse og yderligere specialversioner fås på forespørgsel.

BULB-TITE® Ø (mm)	Nittemateriale	Mundstykke	Artikel-nr.
4	Alu/alu	17/26 BT*	143 4985
5,2	Alu/alu	17/32 BT*	143 4986
6,3	Alu/alu, stål/stål	17/42 BT**	143 4988

BULB-TITE® Ø (mm)	Nittemateriale	Trykbøsning	Artikel-nr.	Nittekæber	Artikel-nr.
6,3	Alu/alu, stål/stål	5**	143 4992	4**	143 4173

\* fås som specialtilbehør. Mundstykker i forlænget udførelse og yderligere specialversioner fås på forespørgsel.

\*\* fås også komplet som omstillingsæt art.-nr.: 143 5033.

## 1.7 Ibrugtagning

Inden ibrugtagning skal man have læst og forstået brugsanvisningen (!) og opbevare denne omhyggeligt.

- Det opladte batteri isættes korrekt i nitteapparatet.
- Mundstykke - jf. tabel 1.6 - vælges og skrues på (17/32 i arbejdsposition).

**Bemærk!** 

**Ventilationshullerne til motoren må ikke dækkes til; undgå at stikke genstande ind i hullerne.**

### 1.7.1 Påsætning af opsamlingsbeholder

- Opsamlingsbeholder (nr. 31) til restdorne skrues helt ind (via højredrejning).

### 1.7.2 Isætning af en blindnitte

#### a. Indtrykning og fastholdning af betjeningsknappen:

Når man trykker på betjeningsknappen og holder den inde, udløses nitteprocessen. Trækprocessen stopper automatisk, når man har nået bageste anslag. Først når man slipper betjeningsknappen, løber blindnittepistolen automatisk tilbage til forreste udgangsposition.

#### b. Let berøring af betjeningsknappen:

Man kan udløse nitteprocessen ved kortvarigt at berøre og omgående slippe betjeningsknappen. Så snart nittedornen er revet af, stopper blindnittepistolen og løber derefter automatisk tilbage til forreste udgangsposition.

## 1.8 Vedligeholdelse

Vedligeholdelse af nitteapparatet begrænser sig til den komplette patronmekanisme og dennes sliddele:

- Fjern batteriet fra nitteapparatet.
- Stålhætten (nr. 2) skrues af med gaffelnøglen SW 27 og gøres ren.  
**Vær opmærksom på ansamlinger på spidsen af stålhætten (nr. 2).**
- Patronhuset (nr. 3) løsnes fra mellemstykket (nr. 8) ved hjælp af gaffelnøglen SW 17.
- Nittekæberne (nr. 4) udtages, rengøres og smøres på glidefladerne; udskiftes i tilfælde af slitage.
- Montage sker i omvendt rækkefølge; alle dele skal fastspændes!

**Regelmæssig vedligeholdelse forlænger levetiden af dine værdifulde GESIPA®-apparater, som man mindst én gang hvert 2. år bør få serviceret på et autoriseret værksted eller af GESIPA® Service. Hvis apparaterne bruges intensivt, anbefales hyppigere vedligeholdelsesintervaller.**

## 2. Lynoplader - batteri (genopladeligt)

### 2.1 Tekniske data

#### 2.1.1 Lynoplader

Type:	12355/12356
Indgangsspænding:	20-240V~/50-60Hz
Udgangsspænding:	14,4 V 
Udgangsstrøm	1,5 A max.
Vægt:	0,6 kg

#### 2.1.2 Batteri (genopladeligt)

Mærkespænding:	14,4 V 
Antal celler:	4/8 stk.
Celletepe:	Li-Ion
Kapacitet:	1,3 Ah / 2,6 Ah
Vægt:	0,35 kg / 0,5 kg

## 2.2 Sikkerhedsanvisninger

### 2.2.1 Lynoplader

Bemærk! 

**Følgende sikkerhedsregler skal overholdes for tilstrækkelig beskyttelse imod elektriske stød, skader og brandfare:**

- Opladeren er kun beregnet til opladning af genopladelige GESIPA®-batterier.
- Stik, tilslutningsledning og oplader skal kontrolleres regelmæssigt, og hvis de er beskadigede, skal de udskiftes/repareres af en autoriseret fagmand.
- Brug udelukkende originale stik, ledninger og reservedele til reparation.
- Anvend aldrig opladeren i fugtige/våde omgivelser eller tæt på brandfarlige væsker eller gasarter. **Eksplodingsfare!**
- Tag opladeren ud af pakken/kufferten før brug. GESIPA®-batteriet skal isættes rigtigt (+pol til +pol) i opladeren uden anvendelse af magt.
- Oplad aldrig ikke-opladelige batterier.
- Når opladeren ikke er i brug, skal den opbevares i et tørt, aflåst rum, utilgængeligt for børn.
- Pga. kortslutningsfare må metaldele ikke komme i berøring med batteriskakten.
- Hvis opladeren er vægmonteret, skal man være opmærksom på, at batteriet ikke kan falde ud af opladeren som følge af udefra-kommende påvirkninger (fx vibrationer).
- Opladeren er kun beregnet til brug op til 2.000 meter over havet.
- Denne oplader er ikke beregnet til at blive brugt af personer med indskrænkede fysiske, sensoriske eller mentale evner eller manglende erfaring eller viden, med mindre dette sker under konstant overvågning af en sikkerhedsansvarlig person eller efter nøje anvisninger i betjening af apparatet.

### 2.2.2 Batteri (genopladeligt)

Bemærk! 

**Følgende sikkerhedsregler skal overholdes for tilstrækkelig beskyttelse imod elektriske stød, skader og brandfare:**

- Undlad at oplade beskadigede batterier.
- Undlad at isætte tilsmudsede eller våde batterier i opladeren.
- Batterier må aldrig bortskaffes som husholdningsaffald, kastes på bål eller komme i vand.
- Batterier med en temperatur på under 0°C må aldrig oplades!

## 2.3 Opladningsprocedure

- Der må kun oplades GESIPA®-batterier med en temperatur på mellem 0°C og 40°C!
- Tag lynopladeren ud af emballagen, og tilslut den til stikkontakten.  
**Den spænding, der fremgår af typeskiltet, skal altid overholdes!**
- GESIPA®-batteriet skal isættes rigtigt (+pol til +pol) i opladeren uden anvendelse af magt.
- Opladningen sker automatisk, så snart batteriet er isat opladeren.

### Funktionsindikatorer

Konstant grøn	Batteriet er opladt, opladningen vedligeholdes
Blinker grøn	Batteriet oplades
Konstant rødt	Ikke-tilladt ladetemperatur
Blinker rødt	Batteri defekt

### Opladningstid

Batteritype	Artikel-nr.	Opladningstid*
1,3 Ah	143 4921	ca. 50 min.
2,6 Ah	145 7269	ca. 100 min.

\*Opladningstiden kan afvige afhængigt af resterende kapacitet og batteriets temperatur.

## 2.4 Håndtering af batteriet

- For at opnå en optimal batteriladning må der kun isættes afkølede batterier i opladeren.
- GESIPA®-batteriet kan oplades ca. 1000 gange og når først sin fulde effekt efter flere opladninger.
- Isæt ikke batteriet i opladeren efter hver anvendelse; men vent, indtil batteriet er helt afladet.
- Batteriet må først oplades, når det er afladet, og der ikke kan isættes flere nitter. Det skal kun genoplades, hvis det ikke har været brugt i længere tid.
- Væsentligt kortere driftstid af batteriet efter passende opladning indikerer, at batteriet skal udskiftes.
- Batterier skal opbevares frostsikkert og tørt. Det optimale anvendelsestemperaturområde ligger mellem 10°C og max 50°C.



## 2.5 Miljøbeskyttelse

Hvis batteriet skal udskiftes med et nyt, skal man være opmærksom på følgende:

- Aflever brugte GESIPA®-batterier til din forhandler eller GESIPA® med henblik på genbrug.
- Batterier må aldrig bortskaffes som husholdningsaffald, kastes på bål eller komme i vand.

**Bemærk!** 

**I de øvrige EU-lande skal man følge den relevante nationale lovgivning til implementering af EF-direktivet.**

- I henhold til EU-direktiv 2002/96/EF (WEEE) er dette apparat i Tyskland registreret under WEEE-reg.-nr. DE 45695505. Fra og med et 8-cifret serie-nr. sker den forskriftsmæssige bortskaffelse via gratis returnering til GESIPA®.

## 3. Reparation

Garantireparationer udføres som hovedregel af producenten selv. Reparationer uden for garantiperioden må kun udføres af autoriseret personale. Manglende iagttagelse af montage- og indstillingsforskrifter samt faglig ukorrekt håndtering kan medføre alvorlige skader på nitteapparatet. I tvivlstilfælde skal man indsende nitteapparatet i ikke-adskilt stand til leverandøren eller GESIPA®.

## 4. Afhjælpning af fejl

### 4.1 Blindnitte isættes ikke

Arsager	Afhjælpning
Batteri koblet fra, da det ikke har været brugt i mere end 21 dage	Isæt batteriet i opladeren i 2 minutter (se 2.4)
Batteri afladet	Oplad batteri; udskift det om nødvendigt
Nittekæber (nr. 4) tilsmudsede eller uskarpe	Rengøres, og glideflader smøres eller udskiftes (se 1.8)
Patronmekanisme løs	fastspændes (se 1.8)
Trykfjeder svækket (nr. 6)	udskiftes
Der udløses ingen funktion, når man aktiverer den gule betjeningsknap (rød lysindikator)	(se 4.3)

## 4.2 Ingen fjernelse af nittedorn

Årsager	Afhjælpning
Forkert mundstykke (nr. 1)	Udskiftes iht. tabel (se 1.6)
Luk mundstykke (nr. 1)	udskiftes
Dorn har kilet sig fast i nittekæber (nr. 4)	Dorn løsnes, nittekæber og patronhus rengøres og glideflader smøres, eller nittekæber udskiftes (se 1.8)
Stålhætte (nr. 2) tilsmudset indvendigt	rengøres (se 1.8)
Opsamlingsbeholder (nr. 31) fuld	skrues af og tømmes
Passage tilstoppet	fjern fastklemte dorne, og vær efterfølgende opmærksom på upåklagelig udstødning (se 1.8)

## 4.3 Rød lampe indikerer fejl

### Ved aktivering af betjeningsknappen

Årsager	Afhjælpning
Nitteapparat i forreste endeposition	Slip betjeningsknappen

### Under trækprocessen

Årsager	Afhjælpning
Overbelastning	Arbejdsområde overholdes iht. tabel (se 1.6)
Overophedning af elektronikken	Lad nitteapparatet luftafkøle
Batteri afladet	Oplad eller udskift batteri

### Når betjeningsknappen slippes

Årsager	Afhjælpning
Forreste endeposition nås ikke	Patronmekanisme skrues ordentligt fast (se 1.8 og 4.2)

### Bemærk!

Hvis der opstår fejl, som indikeres af den røde lampe, og som ikke kan afhjælpes som beskrevet ovenstående, må man kun lade nitteapparatet reparere af en fagmand eller indsende det til producenten.

## 5. Garanti

De gældende garantibetingelser er den version, der kan ses på følgende link:  
[www.gesipa.com/agb](http://www.gesipa.com/agb)

## 6. EF-overensstemmelseserklæring

Vi erklærer hermed, at nedennævnte enhed, hvad angår design og konstruktion og i den af os markedsførte udførelse, overholder de relevante, grundlæggende sikkerheds- og sundhedskrav i henhold til EF-direktiverne. Hvis enheden ændres uden forudgående accept fra os mister denne erklæring sin gyldighed. Sikkerhedsanvisningerne i medfølgende produktdokumentation skal iagttages. Dette dokument skal opbevares permanent.

### AccuBird®

- DIN EN ISO 12100:2011
- DIN EN 60745-2-1:2011-01
- DIN EN ISO 82079-1:2013
- DIN EN 55014-1:2016
- DIN EN 55014-2:2016
- DIN EN 61000-4-2:2009
- DIN EN 61000-4-3:2011
- DIN EN 62233:2008+
- EN 60335-1:2012
- EN 60335-2-29:2010
- DIN EN 62133:2013
- 2012/19/EU
- 2011/65/EU

Dokumentationsbefuldmægtiget:  
GESIPA Blindniettechnik GmbH  
Nordendstraße 13-39  
D-64546 Mörfelden-Walldorf



ppa. Dr. Richard Gärtner

## Innehållsförteckning

<b>1. Blindnitpistol.....</b>	<b>78</b>
1.1 Avsedd användning .....	78
1.2 Säkerhetsanvisningar .....	78
1.3 Arbetsområde .....	78
1.4 Utrustning/tillbehör .....	79
1.5 Tekniska data .....	79
1.6 Val av munstycke.....	79
1.7 Idrifttagande .....	80
1.7.1 Fastsättning av uppsamlingsbehållare .....	80
1.7.2 Sättande av blindnit.....	80
1.8 Underhåll .....	81
<b>2. Snabbladdare och batteri .....</b>	<b>81</b>
2.1 Tekniska data .....	81
2.1.1 Snabbladdare .....	81
2.1.2 Batteri .....	81
2.2 Säkerhetsanvisningar .....	82
2.2.1 Snabbladdare .....	82
2.2.2 Batteri .....	82
2.3 Laddning.....	83
2.4 Handhavande av batteri .....	83
2.5 Miljöskydd.....	84
<b>3. Reparationer .....</b>	<b>84</b>
<b>4. Åtgärdande av störningar.....</b>	<b>84</b>
4.1 Blindnit sätts inte .....	84
4.2 Inget omhändertagande av nitdornar .....	85
4.3 Röd lampa indikerar fel .....	85
<b>5. Garanti .....</b>	<b>86</b>
<b>6. CE-konformitetsförsäkran .....</b>	<b>86</b>

# 1. Blindnitpistol

## 1.1 Avsedd användning

Nitverktyget får användas endast för montering av blindnitar enligt beskrivningen i den här bruksanvisningen.

**Säkerhetsanvisningarna måste alltid följas!**

## 1.2 Säkerhetsanvisningar

**Varning!** 

**Följande säkerhetsbestämmelser måste följas för att minimera risken för elstötar, personskador och brandtillbud:**

- Nitverktyget är avsett endast för sättning av blindnitar!
- Överlasta inte nitverktyget. Arbeta alltid inom det angivna arbetsområdet.
- Använd inte nitverktyget i fuktiga/våta utrymmen eller i närheten av brännbara vätskor eller gaser. **Explosionsrisk!**
- Kontrollera att batteriet är korrekt isatt i handtaget.
- Batteriet ska alltid tas ut, när nitverktyget inte ska användas och inför underhåll.
- Nitverktyget får inte användas som slagverktyg.
- Förvara nitverktyget i ett torrt och låst utrymme utom räckhåll för barn.
- Använd alltid skyddsglasögon när nitverktyget används. Vi rekommenderar vidare även att använda personlig skyddsutrustning, såsom skyddskläder, skyddshjälm, halksäkra skor, hörselkåpor och fallskydd.
- Ventilationshålen för motorn får inte täckas över och stick aldrig in föremål i dem.
- Säkerställ att nitverktyget inte kan falla ner, när det läggs undan.
- Använd endast originaldelar vid reparationer.
- Endast en behörig fackman får utföra reparationer. Skicka i tveksamma fall in nitverktyget till tillverkaren.
- Använd aldrig nitverktyget utan fogmaterial! Blindniten kan annars flyga iväg från nitverktyget! Rikta aldrig nitverktyget mot dig själv eller någon annan!
- Uppsamlingsbehållaren (nr 31) måste alltid vara fastskruvad, då nitverktyget är i drift.

## 1.3 Arbetsområde

Sätter blindnitar på upp till 5 mm Ø i alla material. BULB-TITE® blindnitar 4 mm, 5,2 mm och 6,3 mm Ø för aluminium och stål.

## 1.4 Utrustning/tillbehör

Munstycken:	17/32 i arbetsposition 17/27, 17/29, 17/24 i magasinet
Nyckel:	NV 12 (för munstycksmagasinetns kåpa)
Upphängning:	Utfällbar i kåpan
Snabbytesbatteri:	14,4 V

## 1.5 Tekniska data

Vikt:	2,0 kg (med batteri)
Draglängd:	20 mm
Drivanordning:	Likströmsmotor 14,4 V
Monteringskraft:	10 000 N
Bulleremission:	$L_{pa}$ 78,5 dB Mätosäkerhet K = 3 dB
Vibrationer:	< 2,5 m/s <sup>2</sup> Mätosäkerhet K = 1,5 m/s <sup>2</sup>

## 1.6 Val av munstycke

Nit Ø (mm)	Nitmaterial	Munstycke	Artikelnr
2,4	Aluminium	17/18*	143 4976
3,2	CAP®-aluminium, CAP®-koppar	17/18*	143 4976
3 och 3,2	Aluminium, koppar, stål, rostfritt stål, Stinox, aluminium/aluminium, PG aluminium, PG stål, PG rostfritt stål	17/24	143 4955
4	Aluminium, koppar, CAP® aluminium, CAP® koppar	17/24	143 4955
4	Stål, aluminium/aluminium, PG aluminium	17/27	143 4973
4	Rostfritt stål, Stinox, PG stål, PG rostfritt stål	17/29	143 4974
4,8 och 5	Aluminium, CAP® aluminium, CAP® koppar, PG aluminium	17/29	143 4974
4,8 och 5	Stål, aluminium/aluminium	17/32	143 4975
4,8 och 5	PG stål, PG rostfritt stål, G-BULB	17/36*	143 4977
6	Aluminium	17/36*	143 4977

\* Levereras som specialtillbehör. Förlängda munstycken och munstycken i andra specialutföranden kan levereras vid förfrågan.

BULB-TITE® Ø (mm)	Nitmaterial	Munstycke	Artikelnr
4	Aluminium/aluminium	17/26 BT*	143 4985
5,2	Aluminium/aluminium	17/32 BT*	143 4986
6,3	Aluminium/aluminium, stål/stål	17/42 BT**	143 4988

BULB-TITE® Ø (mm)	Nitmaterial	Tryckhylsa	Artikelnr	Chuck-backar	Artikelnr
6,3	Aluminium/aluminium, stål/stål	5**	143 4992	4**	143 4173

\* Levereras som specialtillbehör. Förlängda munstycken och munstycken i andra specialutföranden kan levereras vid förfrågan.

\*\* Även komplett som ombestyckningsats, artikelnr: 143 5033

## 1.7 Idrifttagande

Läs och följ bruksanvisningen och säkerhetsanvisningarna före idrifttagandet! Spara dem sedan.

- Sätt i det laddade batteriet korrekt i nitverktyget.
- Välj munstycke enligt tabell 1.6 och skruva på det (17/32 i arbetspositionen).

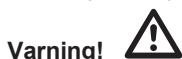

**Ventilationshålen för motorn får inte täckas över och stick aldrig in föremål i dem.**

### 1.7.1 Fastsättning av uppsamlingsbehållare

- Skruva på uppsamlingsbehållaren (nr 31) för restdorn till anslaget (vrid medurs).

### 1.7.2 Sättande av blindnit

#### a. Tryck in brytaren och håll den intryckt:

Tryck in brytaren för att starta nitningen. Dragprocessen slutar automatiskt när det bakre ändläget nås. Blindnitpistolen återgår automatiskt till det främre utgångsläget först när brytaren släpps upp.

#### b. Tryck lite lätt på brytaren:

Tryck lite lätt på brytaren och släpp upp den direkt för att utlösa nitningen. Så snart nitdornen har brutits av, stoppar blindnitpistolen och återgår sedan automatiskt till det främre utgångsläget.

## 1.8 Underhåll

Underhållet av nitverktyget begränsas till den kompletta chuckmekanismen och dess slitdelar:

- Ta bort batteriet från nitverktyget.
- Skruva av och rengör stålhylsan (nr 2) med hjälp av en U-nyckel med NV 27.  
**Kontrollera om det finns avlagringar i spetsen på stålhylsan (nr 2).**
- Lossa chuckhuset (nr 3) från mellanstycket (nr 8) med en U-nyckel med NV 17.
- Ta bort chuckbackarna (nr 4) samt rengör och olja in dem. Byt dem om de är slitna.
- Montera i omvänd ordningsföljd. Skruva fast alla delar ordentligt!

**Regelbundet underhåll, som förlänger livslängden för dina högkvalitativa GESIPA®-verktyg, bör genomföras senast vartannat år på en auktoriserad verkstad eller av serviceavdelningen på GESIPA®. Om verktygen används mycket, rekommenderar vi att underhållet görs i kortare intervaller.**

## 2. Snabbladdare och batteri

### 2.1 Tekniska data

#### 2.1.1 Snabbladdare

Typ:	12355/12356
Ingångsspänning:	20-240 V~/50-60 Hz
Utgångsspänning:	14,4 V 
Utgångsström:	Maximalt 1,5 A
Vikt:	0,6 kg

#### 2.1.2 Batteri

Nominell spänning:	14,4 V 
Antal celler:	4/8 stycken
Typ av cell:	Li-jon
Kapacitet:	1,3/2,6 Ah
Vikt:	0,35/0,5 kg



## 2.2 Säkerhetsanvisningar

### 2.2.1 Snabbladdare

Varning! 

Följande säkerhetsbestämmelser måste följas för att minimera risken för elstötar, personskador och brandtillbud:

- Laddaren är avsedd endast för laddning av batterier från GESIPA®.
- Kontrollera stickkontakten, anslutningskabeln och laddaren regelbundet. Är någon av delarna skadad, måste den repareras på vår serviceavdelning eller av en behörig elektriker.
- Använd endast originalkablar och originalreservdelar vid reparationer.
- Använd inte laddaren i fuktiga/våta utrymmen eller i närheten av brännbara vätskor eller gaser. **Explosionsrisk!**
- Ta ut laddaren ur förpackningen, innan den används för laddning. Sätt i GESIPA®-batteriet korrekt (polerna vända åt rätt håll) i laddaren utan att använda kraft.
- Ladda aldrig batterier som inte är laddningsbara.
- Laddaren ska förvaras i ett torrt och låst utrymme utom räckhåll för barn.
- På grund av risken för kortslutning får inga metalldelar hamna i batterifacket.
- Monteras laddaren på en vägg, måste du säkerställa att batteriet inte kan ramla ur laddaren vid yttre påverkan (exempelvis vibrationer).
- Laddaren är avsedd för användning upp till 2 000 meter över havet.
- Den här laddaren är inte avsedd att användas av personer med nedsatt fysisk, sensorisk eller mental förmåga eller av personer som saknar nödvändig erfarenhet och/eller kunskap, såvida inte användning sker under övervakning av en person som ansvarar för deras säkerhet eller efter anvisningar av en sådan person.

### 2.2.2 Batteri

Varning! 

Följande säkerhetsbestämmelser måste följas för att minimera risken för elstötar, personskador och brandtillbud:

- Ladda aldrig ett skadat batteri.
- Lägg aldrig ett smutsigt eller vått batteri i laddaren.
- Kasta aldrig ett batteri i hushållssoporna, i en eld eller i ett vattendrag.
- Ladda inte ett batteri som har en temperatur under 0 °C!

## 2.3 Laddning

- Endast GESIPA®-batterier som har en temperatur på 0-40 °C får laddas!
- Packa upp snabbbladdaren ur förpackningen och anslut den till ett eluttag. **Beakta den spänning som anges på typskylten!**
- Sätt i GESIPA®-batteriet korrekt (polerna vända åt rätt håll) i laddaren utan att använda kraft.
- Snabbbladdningen startar automatiskt.

### Funktionsindikeringar

Fast grön	Batteriet fulladdat/underhållsladdning
Blinkande grön	Batteriet laddas
Fast röd	Otillåten laddningstemperatur
Blinkande röd	Defekt batteri

### Laddningstider

Typ av batteri	Artikelnr	Laddningstid*
1,3 Ah	143 4921	Cirka 50 min
2,6 Ah	145 7269	Cirka 100 min

\*Laddningstiden kan skilja sig i förhållande till den återstående kapaciteten och batteriets temperatur.

## 2.4 Handhavande av batteri

- Se till att batteriet har svalnat, innan det sätts i laddaren, för att laddningen ska bli optimal.
- GESIPA®-batteriet kan laddas cirka 1 000 gånger. Det uppnår sin fulla prestanda först efter flera uppladdningar.
- Sätt inte batteriet i laddaren efter varje användningstillfälle.
- Ladda batteriet först när det är tomt, så att det inte går att sätta någon nit mer. Efterladda bara om batteriet inte har använts under en lång tid.
- Avsevärt minskad batteridrifttid efter en korrekt utförd laddning indikerar att batteriet behöver bytas.
- Förvara batteriet i ett torrt och frostsäkert utrymme. Den optimala användningstemperaturen ligger på 10-50 °C.

## 2.5 Miljöskydd

Beakta följande punkter, om ett batteri behöver bytas:

- Lämna ett förbrukat GESIPA®-batteri till återförsäljaren eller GESIPA® för återvinning.
- Kasta aldrig ett förbrukat batteri i hushållssoporna, i en eld eller i ett vattendrag!



**Varning!**

**Följ respektive lands föreskrifter beträffande EU-direktivet i andra EU-länder.**

- Enligt EU-direktivet 2002/96/EG (WEEE) ingår apparaten i WEEE-registreringsnumret DE 45695505 i Tyskland. Från ett 8-siffrigt serienummer sker den föreskriftsmässiga skrotningen genom en kostnadsfri sändning till GESIPA®.

## 3. Reparationer

Garantireparationer genomförs principiellt av tillverkaren. Endast en behörig fackman får utföra reparationer, när garantitiden har gått ut. Underlåtelse att följa monterings- och inställningsföreskrifterna liksom icke fackmannamässig hantering kan resultera i allvarliga skador på nitverktyget. I tveksamma fall måste nitverktyget skickas till leverantören eller GESIPA®.

## 4. Åtgärdande av störningar

### 4.1 Blindnit sätts inte

Orsak	Åtgärd
Batteriet är avstängt, eftersom det inte har använts under 21 dagar	Sätt i batteriet i laddaren i 2 minuter (se avsnitt 2.4)
Batteriet är tomt	Ladda batteriet, byt det vid behov
Chuckbackarna (nr 4) är smutsiga eller slöa	Rengör och olja in glidytorna eller byt dem (se avsnitt 1.8)
Chuckmekanismen är lös	Skruva fast (se avsnitt 1.8)
Tryckfjädern är slapp (nr 6)	Byt
Ingen funktion vid tryck på den gula aktiveringsknappen (röd lampa)	(se avsnitt 4.3)

## 4.2 Inget omhändertagande av nitdornar

Orsak	Åtgärd
Fel munstycke (nr 1) har använts	Byt enligt tabellen (se avsnitt 1.6)
Munstycket är slitet (nr 1)	Byt
En dorn har kilats fast i chuckbackarna (n 4)	Lossa dornen, rengör chuckbackarna och chuckhuset samt olja in glidyorna, eller byt chuckbackarna (se avsnitt 1.8)
Stålhylsan (nr 2) är smutsig på insidan	Rengör (se avsnitt 1.8)
Uppsamlingsbehållaren (nr 31) är full	Skruva loss och töm
Genomgången är igensatt	Ta bort dornen som sitter fast och kontrollera därefter att utmatningen är korrekt (se avsnitt 1.8)

## 4.3 Röd lampa indikerar fel

### Vid tryck på aktiveringsknappen

Orsak	Åtgärd
Nitverktyget är inte i det främre ändläget	Släpp aktiveringsknappen

### Under dragningen

Orsak	Åtgärd
Överlast	Följ arbetsområdet i tabellen (se avsnitt 1.6)
Elektroniken överhettad	Låt nitverktyget svalna i luften
Batteriet är tomt	Ladda eller byt

### När aktiveringsknappen har släppts

Orsak	Åtgärd
Det främre ändläget nås inte	Skruva fast chuckmekanismen ordentligt (se avsnitt 1.8 och 4.2)

### Varning!

Uppstår det störningar, som indikeras genom den röda lampan och som inte kan åtgärdas enligt beskrivningen ovan, måste nitverktyget repareras av en lämplig fackman eller sändas till tillverkaren.

## 5. Garanti

Garantivillkoren, som återfinns med nedanstående länk, gäller i tillämplig omfattning. [www.gesipa.com/agb](http://www.gesipa.com/agb)

## 6. CE-konformitetsförsäkring

Vi försäkrar härmed att nedanstående apparat på grund av sin utformning och konstruktion, samt i det av oss framställda utförandet, uppfyller de relevanta, grundläggande säkerhets- och hälsokraven i EG-direktivet. Om apparaten modifieras utan vårt godkännande upphör denna försäkring att gälla. Beakta säkerhetsföreskrifterna i medföljande produktokumentation. Detta dokument ska förvaras på säker plats.

### AccuBird®

- DIN EN ISO 12100:2011
- DIN EN 60745-2-1:2011-01
- DIN EN ISO 82079-1:2013
- DIN EN 55014-1:2016
- DIN EN 55014-2:2016
- DIN EN 61000-4-2:2009
- DIN EN 61000-4-3:2011
- DIN EN 62233:2008+
- EN 60335-1:2012
- EN 60335-2-29:2010
- DIN EN 62133:2013
- 2012/19/EU
- 2011/65/EU

Dokumentationsansvarig:  
GESIPA Blindniettechnik GmbH  
Nordendstraße 13-39  
D-64546 Mörfelden-Walldorf



Enligt fullmakt Dr Richard Gärtner

## Innholdsfortegnelse

<b>1. Blindnaglepistol.....</b>	<b>88</b>
1.1 Riktig bruk .....	88
1.2 Sikkerhetsinstrukser .....	88
1.3 Arbeidsområde .....	88
1.4 Utstyr / tilbehør .....	89
1.5 Tekniske data .....	89
1.6 Tilordning av munnstykke .....	89
1.7 Igangsetting .....	90
1.7.1 Påsetting av oppsamlingsbeholderen .....	90
1.7.2 Setting av en blindnagle .....	90
1.8 Vedlikehold .....	91
<b>2. Hurtiglader – oppladbart batteri.....</b>	<b>91</b>
2.1 Tekniske data .....	91
2.1.1 Hurtiglader .....	91
2.1.2 Oppladbart batteri .....	91
2.2 Sikkerhetsinstrukser .....	92
2.2.1 Hurtiglader .....	92
2.2.2 Oppladbart batteri .....	92
2.3 Opplading .....	93
2.4 Behandling av det oppladbare batteriet .....	93
2.5 Miljøvern .....	94
<b>3. Reparasjon .....</b>	<b>94</b>
<b>4. Feilretting .....</b>	<b>94</b>
4.1 Blindnaglen settes ikke .....	94
4.2 Ingen kassering av spikeren .....	95
4.3 Den røde lampen indikerer feil .....	95
<b>5. Garanti .....</b>	<b>96</b>
<b>6. CE Samsvarserklæring .....</b>	<b>96</b>

# 1. Blindnaglepistol

## 1.1 Riktig bruk

Blindnaglepistolen skal kun brukes til festing magasinagler, slik det beskrives i denne bruksanvisningen.

**Sikkerhetsinstruksene må overholdes!**

## 1.2 Sikkerhetsinstrukser

Obs! 

**For å beskytte mot elektrisk sjokk samt fare for personskade og brann, må følgende sikkerhetsbestemmelser overholdes:**

- Blindnaglepistolen skal utelukkende brukes til bearbeiding av blindnagler!
- Ikke overbelast blindnaglepistolen, men arbeid i angitt effektområde.
- Bruk aldri blindnaglepistolen i fuktige / våte omgivelser eller i nærheten av antennerlige væsker og gasser. **Eksplisjonsfare!**
- Pass på at det oppladbare batteriet sitter godt fast i håndtaket.
- Når blindnaglepistolen ikke er i bruk eller når det utføres vedlikeholdsarbeid på den, må det oppladbare batteriet alltid tas av.
- Blindnaglepistolen må ikke brukes som slagverktøy.
- Blindnaglepistolen skal oppbevares i et tørt, lukket rom, utilgjengelig for barn.
- Under arbeid med naglepistolen skal vernebriller alltid brukes. Personlig verneutstyr som verneklær, hansker, vernehjelm, sklisliske sko, hørselvern, og sikring mot fall anbefales.
- Ventilasjonsåpningene for motoren må ikke stenges. Stikk ingen gjenstander inn i dem.
- Sikre blindnaglepistolen slik at den ikke kan falle ned når du legger den fra deg.
- Ved reparasjoner skal bare originale byttedeler brukes.
- Reparasjon må kun utføres av fagmann. I tvilstilfelle sendes blindnaglepistolen tilbake til produsenten.
- Det må aldri arbeides uten materiale! Blindnaglen kan sprette fra blindnaglepistolen! Blindnaglepistolen må aldri rettes mot operatøren eller andre!
- Når blindnaglepistolen er i bruk, skal oppsamlingsbeholderen (nr. 31) alltid være påskrudd.

## 1.3 Arbeidsområde

Setter blindnagler inntil 5 mm Ø av alle materialer. BULB-TITE® blindnagle 4 mm; 5,2 mm og 6,3 mm Ø aluminium og stål.

## 1.4 Utstyr / tilbehør

Munnstykker:	17/32 i arbeidsposisjon 17/27, 17/29 og 17/24 i magasinet
Nøkkel:	SW 12 (som deksel for munnstykkemagasinet)
Oppheng:	Utslåbart i huset
Hurtigutskiftbart oppladbart batteri:	14,4 V

## 1.5 Tekniske data

Vekt:	2,0 kg (med oppladbart batteri)
Pistolslag:	20 mm
Drivenhet:	Likestrømmotor 14,4 V
Arbeidstrykk:	10 000 N
Støyemisjon:	L <sub>pa</sub> 78,5 dB Måleusikkerhet K = 3dB
Vibrasjoner:	< 2,5 m/s <sup>2</sup> Måleusikkerhet K = 1,5 m/s <sup>2</sup>

## 1.6 Tilordning av munnstykke

Nagle Ø (mm)	Naglematerial	Munnstykke	Artikkelnr.
2,4	Alu	17/18*	143 4976
3,2	CAP®-alu, CAP®-Cu	17/18*	143 4976
3 og 3,2	Alu, Cu, stål, rustfritt stål, stinox, alu/au, PG-alu, PGstål, PG-rustfritt stål	17/24	143 4955
4	Alu, Cu, CAP®-alu, CAP®-Cu	17/24	143 4955
4	Stål, alu/alu, PG-alu	17/27	143 4973
4	Rustfritt stål, stinox, PG-stål, PG-rustfritt stål	17/29	143 4974
4,8 og 5	Alu, CAP®-alu, CAP®-Cu, PG-alu	17/29	143 4974
4,8 og 5	Stål, alu/alu	17/32	143 4975
4,8 og 5	PG-stål, PG-rustfritt stål, G-bulb	17/36*	143 4977
6	Alu	17/36*	143 4977

\* tilgjengelig som spesialtilbehør. Munnstykke i forlenget utførelse og ytterligere spesialutførelser leveres på forespørsel.



BULB-TITE® Ø (mm)	Naglematerial	Munnstykke	Artikkelnr.
4	Alu/alu	17/26 BT*	143 4985
5,2	Alu/alu	17/32 BT*	143 4986
6,3	Alu/alu, stål/stål	17/42 BT**	143 4988

BULB-TITE® Ø (mm)	Naglematerial	Trykkhylse	Artikkelnr.	Bakker	Artikkelnr.
6,3	Alu/alu, stål/stål	5**	143 4992	4**	143 4173

\* tilgjengelig som spesialtilbehør. Munnstykke i forlenget utførelse og ytterligere spesialutførelser leveres på forespørsel.

\*\* tilgjengelig også komplett som omformingssett art.-nr.: 143 5033.

## 1.7 Igangsetting

Før igangsettingen må bruksanvisningen samt sikkerhetsinstruksene leses, de må også overholdes (!). Dessuten må de oppbevares trygt.

- Legg det oppladede batteriet inn i blindnaglepistolen i riktig posisjon og se til at det smekker i lås.
- Velg munnstykke - i henhold til tabell 1.6 - og skru det på (17/32 i arbeidsposisjon).



**Ventilasjonsåpningene for motoren må ikke stenges. Stikk ingen gjenstander inn i dem.**

### 1.7.1 Påsetting av oppsamlingsbeholderen

- Skru på oppsamlingsbeholderen (nr. 31) for spikre helt inn til anslaget (ved å vri mot høyre).

### 1.7.2 Setting av en blindnagle

#### a. Bryteren trykkes og holdes:

Naglefunksjonen utløses ved at det trykkes og holdes på bryteren. Når den bakre endeposisjonen er nådd, stopper trekkforløpet automatisk. Først etter at bryteren har blitt sluppet, går blindnaglepistolen automatisk tilbake til fremre utgangsposisjon.

#### b. Lett berøring av bryteren:

Ved å berøre bryteren lett et øyeblikk og deretter slippe den igjen, utløses et naglefunksjonen. Så snart spikeren er revet av, stopper blindnaglepistolen og går deretter tilbake til fremre utgangsposisjon.

## 1.8 Vedlikehold

Vedlikeholdet av blindnaglepistolen er begrenset til bare den komplette bakkemekanismen og dens slidedeler:

- Ta det oppladbare batteriet fra blindnaglepistolen.
- Skru av stålhylsen (nr. 2) med gaffelnøkkel SW 27 og rengjør den.  
**Kontroller om det finnes avleiringer i spissen av stålhylsen (nr. 2).**
- Løsne bakkehuset (nr. 3) fra mellomstykket (nr. 8) med gaffelnøkkel SW 17.
- Ta av bakkene (nr. 4#), rengjør dem og smør glideflatene inn med olje; skift dem ut dersom de er slitte.
- Monteringen utføres i omvendt rekkefølge, skru alle delene godt fast!

**Et regelmessig vedlikehold forlenger brukstiden for ditt høykvalitets GESIPA®-utstyr, og det bør gjennomføres minst annethvert år av et autorisert verksted eller av GESIPA® service. Ved en intensiv bruk av utstyret anbefales det kortere vedlikeholdsintervaller.**

## 2. Hurtiglader – oppladbart batteri

### 2.1 Tekniske data

#### 2.1.1 Hurtiglader

Type:	12355/12356
Inngangsspenning:	220-240V~/50-60Hz
Utgangsspenning:	14,4 V 
Utgangsstrøm:	1,5 A maks.
Vekt:	0,6 kg

#### 2.1.2 Oppladbart batteri

Nominell spenning:	14,4 V 
Antall celler:	4/8 stykk
Celleteype:	Li-Ion
Kapasitet:	1,3 Ah / 2,6 Ah
Vekt:	0,35 kg / 0,5 kg

## 2.2 Sikkerhetsinstruksjoner

### 2.2.1 Hurtiglader



**For å beskytte mot elektrisk sjokk samt fare for personskade og brann, må følgende sikkerhetstiltak treffes:**

- Ladeapparatet er utelukkende beregnet for lading av GESIPA®-oppladbare batterier.
- Støpsler, tilkopplingsledning og ladeapparat må kontrolleres regelmessig, og ved skade må delene repareres av kundeservice eller av en godkjent elektriker.
- Ved reparasjoner skal bare originale tilkopplingsledninger og originale reservedeler brukes.
- Bruk aldri ladeapparatet i fuktige / våte omgivelser eller i nærheten av antenner, væsker og gasser. **Eksplisjonsfare!**
- Til opplading må ladeapparatet tas ut av emballasjen.  
Det GESIPA®-oppladbare batteriet må legges i riktig posisjon (+pol til +pol) og stikkes inn i ladeapparatet med bare et lett trykk.
- Prøv aldri å lade batterier som ikke er oppladbare.
- Ladeapparatet skal oppbevares i et tørt, lukket rom, utilgjengelig for barn.
- Pga. fare for kortslutning må ingen metalleder komme inn i batterikammeret.
- Monteres ladeapparatet på veggen, må det sørges for at det oppladbare batteriet ikke kan falle ut av ladeapparatet pga. ytre påvirkning (f.eks. rystelser).
- Ladeapparatet er kun konsipert til bruk inntil en høyde av 2000 meter over havet.
- Dette ladeapparatet er ikke bestemt til å benyttes av personer med innskrenkede fysiske, sensoriske eller åndelige evner eller som har mangel på erfaring eller kunnskaper, med mindre de holdes under tilsyn av en person som er ansvarlig for sikkerheten, eller de har fått instruksjoner av denne personen om hvordan ladeapparatet skal brukes.

### 2.2.2 Oppladbart batteri



**For å beskytte mot elektrisk sjokk samt fare for personskade og brann, må følgende sikkerhetstiltak treffes:**

- Ikke lad opp batterier som oppviser skade.
- Ikke sett inn batterier som er skitne eller våte i ladeapparatet.
- Oppladbare batterier må under ingen omstendigheter legges i vanlig avfall, i ild eller vann.
- Lad aldri opp batterier med en temperatur på under 0 °C!

## 2.3 Opplading

- Det må kun lades opp GESIPA®-batterier med en temperatur på fra 0 °C til 40 °C!
- Ta hurtigladeren ut av emballasjen og kople det til nettspenningen.  
**Spenningen som er angitt på typeskiltet må under alle omstendigheter overholdes!**
- Det GESIPA®-oppladbare batteriet må legges i riktig posisjon (+pol til +pol) og stikkes inn i ladeapparatet med bare et lett trykk.
- Oppladingen startes automatisk.

### Funksjonsindikasjoner

Kontinuerlig grønt	Batteriet fullt/vedlikeholdslading
Blinkende grønt	Batteriet lades opp
Kontinuerlig rødt	Ladetemperatur ikke tillatt
Blinkende rødt	Oppladbart batteri defekt

### Ladetider

Oppladbart batteri type	Artikkelnr.	Oppladingstid*
1,3 Ah	143 4921	ca. 50 min.
2,6 Ah	145 7269	ca. 100 min.

\*Ladetidene kan avvike avhengig av restkapasitet og det oppladbare batteriets temperatur.

## 2.4 Behandling av det oppladbare batteriet

- For å oppnå en optimal opplading av batteriet, må kun nedkjølte batterier settes inn i ladeapparatet.
- Det GESIPA® oppladbare batteriet kan lades opp ca. 1000 ganger og oppnår sin fulle effekt først etter flere gangers opplading.
- Sett ikke det oppladbare batteriet inn i ladeapparatet igjen hver gang etter bruk.
- Ikke lad opp batteriet før det er tomt og du ikke kan sette noen blindnagler mer. Det oppladbare batteriet skal kun etterlades dersom det ikke har vært i bruk over lengre tid.
- Vesentlig kortere driftstider for det oppladbare batteriet etter en fagmessig opplading tyder på at det oppladbare batteriet må skiftes ut med et nytt.
- Oppladbare batterier skal oppbevares frostsikkert og tørt. Det optimale innsattstemperaturområdet ligger mellom 10 °C og maks. 50 °C.

## 2.5 Miljøvern

Hvis oppladbare batterier må skiftes ut, må de følgende punktene tas til etterretning:

- Lever brukte GESIPA® oppladbare batterier tilbake til din forhandler eller til GESIPA® til resirkulering.
- Brukte oppladbare batterier må under ingen omstendigheter legges i vanlig avfall, i ild eller vann!



I de andre EU-landene må det gås frem etter de respektive landsspesifikke forskriftene til realisering av EU-direktivet.

- I henhold til EU-direktiv 2002/96/EF (WEEE) er dette apparatet registrert under WEEE-reg.-nr. DE 45695505 i Tyskland. Fra et 8-sifret serienummer utføres den forskriftsmessige avfallsbehandlingen gjennom en gratis tilbakesending til GESIPA®.

## 3. Reparasjon

Garantireparasjoner gjennomføres prinsipielt av produsenten. Reparasjoner utenom garantitiden må kun utføres av fagkyndig personell. Dersom forskriftene til montering og innstilling ikke overholdes samt ikke-fagkyndig omgang kan føre til alvorlige skader på naglepistolen. I tvilstilfelle sendes blindnaglepistolen tilbake til produsenten eller til GESIPA®.

## 4. Feilretting

### 4.1 Blindnaglen settes ikke

Årsaker	Feilretting
Det oppladbare batteriet er slått av, fordi det ikke har vært i bruk på over 21 dager	Sett det oppladbare batteriet i ladeapparatet i 2 minutter (se 2.4)
Det oppladbare batteriet er tomt	Lad opp, skift ut om nødvendig
Bakkene (nr. 4) er tilsmusset eller stumpe	Rengjør og smør inn glideflatene med olje, eller skift ut (se 1.8)
Bakkemekanismen er løs	Skru fast (se 1.8)
Trykkfjæren har slanket (nr. 6)	Skift ut
Ingen funksjon ved betjening av den gule betjeningsknappen (rød lampeindikering)	(se 4.3)

## 4.2 Ingen kassering av spikeren

Årsaker	Feilretting
Det er brukt feil munnstykke nr. (1)	Skift ut iht. tabell (se 1.6)
Munnstykket er slitt (nr. 1)	Skift ut
Spiker med bakker (nr. 4) har kilt seg fast	Løsne spikeren, rengjør bakkene og bakkehuset og smør glideflatene inn med olje eller skift ut bakkene (se 1.8)
Stålhylse (nr. 2) tilsmusset innvendig	Rengjør (se 1.8)
Oppsamlingsbeholderen (nr. 31) full	Skru av og tøm
Gjennomgang tilstoppet	Fjern spikre som er fastklemt og se derest etter om utkast følger lytefritt (se 1.8)

## 4.3 Den røde lampen indikerer feil

### Ved betjening av betjeningsknappen

Årsaker	Feilretting
Blindnaglepistolen befinner seg ikke i fremre endeposisjon	Slipp betjeningsknappen

### Under trekkingen

Årsaker	Feilretting
Overbelastning	Overhold arbeidsområdet ifølge tabellen (se 1.6)
Overoppvarming av elektronikken	La blindnaglepistolen få kjøle seg av i luften
Det oppladbare batteriet er tomt	Lad opp eller skift ut

### Etter at betjeningsknappen er sluppet

Årsaker	Feilretting
Den fremre endeposisjonen nås ikke	Skru bakkemekanismen godt fast (se 1.8 og 4.2)

### Obs!

Dersom det oppstår feil som indikeres med den røde lampen og som ikke lar seg rette på gjennom tiltak som er beskrevet ovenfor, må blindnaglepistolen kun repareres av en fagmann eller sendes inn til produsenten.

## 5. Garanti

Garantibetingelsene i den til enhver tid gyldige utgaven gjelder, denne finner man via den følgende lenken: [www.gesipa.com/agb](http://www.gesipa.com/agb)

## 6. CE Samsvarserklæring

Herved erklærer vi at utstyret som betegnes nedenfor på basis av sitt konsept og sin konstruksjonsmåte samt i den utførelsen som vi har sluppet ut på markedet samsvarer med de relevante grunnleggende sikkerhets- og helsekrav som stilles i EU-direktivene. Ved en endring av utstyret som ikke er foretatt etter samråd med oss, taper denne erklæringen sin gyldighet. Sikkerhetsinstruksene i den medleverte produktdokumentasjonen må overholdes. Dette dokumentet skal oppbevares permanent.

### AccuBird®

- DIN EN ISO 12100:2011
- DIN EN 60745-2-1:2011-01
- DIN EN ISO 82079-1:2013
- DIN EN 55014-1:2016
- DIN EN 55014-2:2016
- DIN EN 61000-4-2:2009
- DIN EN 61000-4-3:2011
- DIN EN 62233:2008+
- EN 60335-1:2012
- EN 60335-2-29:2010
- DIN EN 62133:2013
- 2012/19/EU
- 2011/65/EU

Dokumentasjonsfulmektig:  
GESIPA Blindniettechnik GmbH  
Nordendstraße 13-39  
D-64546 Mörfelden-Walldorf



Etter fullmakt Dr. Richard Gärtner

## Sisällysluettelo

<b>1. Vetoniittityökalu</b> .....	<b>98</b>
1.1 Määräystenmukainen käyttö .....	98
1.2 Turvallisuusohjeet.....	98
1.3 Käyttöalue .....	98
1.4 Varusteet ja tarvikkeet .....	99
1.5 Tekniset tiedot .....	99
1.6 Suukappaleet .....	99
1.7 Käyttöönotto .....	100
1.7.1 Karan keräyssäiliön asentaminen .....	100
1.7.2 Vetoniitin asentaminen .....	100
1.8 Huolto .....	101
<b>2. Pikalaturi - akku</b> .....	<b>101</b>
2.1 Tekniset tiedot .....	101
2.1.1 Pikalaturi.....	101
2.1.2 Akku.....	101
2.2 Turvallisuusohjeet.....	102
2.2.1 Pikalaturi.....	102
2.2.2 Akku.....	102
2.3 Lataaminen.....	103
2.4 Akun käsittely .....	103
2.5 Ympäristönsuojelu.....	104
<b>3. Korjaaminen</b> .....	<b>104</b>
<b>4. Häiriöiden selvittäminen</b> .....	<b>104</b>
4.1 Vetoniitin asentaminen ei onnistu .....	104
4.2 Karan katkaistu pää ei siirry karan keräyssäiliöön .....	105
4.3 Punainen merkkivalo ilmoittaa häiriöstä .....	105
<b>5. Takuu</b> .....	<b>106</b>
<b>6. CE-vaatimustenmukaisuusvakuutus</b> .....	<b>106</b>



# 1. Vetoniittityökalu

## 1.1 Määräystenmukainen käyttö

Vetoniittityökalua saa käyttää vain vetoniittien asentamiseen vain tässä käyttöohjeessa selostetulla tavalla.

**Noudata turvallisuusmääräyksiä!**

## 1.2 Turvallisuusohjeet

Huomio! 

**Vältä sähköiskun, tapaturman ja tulipalon vaaran noudattamalla seuraavia turvallisuusohjeita:**

- Vetoniittityökalu on tarkoitettu vain vetoniittien asentamiseen!
- Älä ylikuormita vetoniittityökalua. Työskentele kohtuullisella teholla.
- Älä jätä vetoniittityökalua kosteaan tai märkään paikkaan. Älä käytä vetoniittityökalua palavien nesteiden tai kaasujen lähellä. **Räjähdysvaara!**
- Huolehdi, että akku on tukevasti kiinni laitteen kahvassa.
- Irroita akku vetoniittityökalun huoltamisen ja säilyttämisen ajaksi.
- Älä käytä vetoniittityökalua lyöntityökaluna.
- Säilytä vetoniittityökalu kuivassa ja suljetussa paikassa pois lasten ulottuvilta.
- Käytä suojalaseja. Suosittelemme käyttämään myös henkilösuojaimia, esim. suojavaate-tusta, suojakäsineitä ja -kypärää, luistamattomia kenkiä, kuulosuojaimia ja putoamissuojaa.
- Älä tuki moottorin tuuletusrakojia; älä työnnä sinne mitään esineitä.
- Varmista, että vetoniittityökalu ei pääse putoamaan, kun lasket sen käsistäsi.
- Käytä korjauksiin vain alkuperäisosa.
- Vetoniittityökalun saa korjata vain asiantunteva huoltoteknikko. Epäselvässä tapauksessa lähetä vetoniittityökalu maahantuojaalle.
- Älä käytä vetoniittityökalua niittausreikien ulkopuolella! Vetoniitti saattaa ponnahtaa työkalusta! Älä osoita vetoniittityökalulla muita ihmisiä äläkä itseäsi!
- Vetoniittityökalua käytettäessä tulee karankeräyssäiliön (31) olla asennettuna.

## 1.3 Käyttöalue

Asentaa vetoniittejä, koot Ø 5 mm saakka, kaikkiin materiaaleihin. Asentaa BULB-TITE®-veto-niittejä, koot Ø 4 mm; 5,2 mm ja 6,3 mm alumiini ja teräs.

## 1.4 Varusteet ja tarvikkeet

Suukappaleet:	17/32 valmiina työasennossa 17/27, 17/29 ja 17/24 lippaassa
Avain:	SW 12 (suukappalekotelon kansi)
Ripustin:	kotelosta auki käännettävissä
Akku pikakiinnityksellä:	14,4 V

## 1.5 Tekniset tiedot

Paino:	2,0 kg (akku ml.)
Vetopituus:	20 mm
Käyttö:	Tasavirtamoottori 14,4 V
Asetusvoima:	10 000 N
Melupäästö:	$L_{pa}$ 78,5 dB Mittausepävarmuus K = 3 dB
Tärinä:	< 2,5 m/s <sup>2</sup> Mittausepävarmuus K = 1,5 m/s <sup>2</sup>

## 1.6 Suukappaleet

Vetoniitti Ø (mm)	Vetoniitin materiaali	Suukappale	Tuotenumero
2,4	Alumiini	17/18*	143 4976
3,2	CAP®-alumiini, CAP®-kupari	17/18*	143 4976
3 ja 3,2	Alumiini, kupari, teräs, ruost. teräs, Stinox, alumiini/alumiini, PG-alumiini, PG-teräs, PG-ruost. teräs	17/24	143 4955
4	Alumiini, kupari, CAP®-alumiini, CAP®-kupari	17/24	143 4955
4	Teräs, alumiini/alumiini, PG-alumiini	17/27	143 4973
4	Ruost. teräs, Stinox, PG-teräs, PG- ruost. teräs	17/29	143 4974
4,8 ja 5	Alumiini, CAP®-alumiini, CAP®-kupari, PG-alumiini	17/29	143 4974
4,8 ja 5	Teräs, alumiini/alumiini	17/32	143 4975
4,8 ja 5	PG-teräs, PG-ruost. teräs, G-Bulb	17/36*	143 4977
6	Alumiini	17/36*	143 4977

\* saatavissa erikoisvarusteena. Suukappaleet pitempinä malleina ja muut erikoismallit toimitetaan tilauksesta.

BULB-TITE® Ø (mm)	Vetoniitin materiaali	Suukappale	Tuotenumero
4	alumiini/alumiini	17/26 BT*	143 4985
5,2	alumiini/alumiini	17/32 BT*	143 4986
6,3	alumiini/alumiini, teräs/teräs	17/42 BT**	143 4988

BULB-TITE® Ø (mm)	Vetoniitin materiaali	Paineholkki	Tuotenumero	Vetoleuka	Tuotenumero
6,3	alumiini/alumiini, teräs/teräs	5**	143 4992	4**	143 4173

\* saatavissa erikoisvarusteena. Suukappaleet pitempinä malleina ja muut erikoismallit toimitetaan tilauksesta.

\*\* saatavissa myös kokonaisena muutossarjana, tuotenro: 143 5033

## 1.7 Käyttöönotto

Lue käyttöohje ja turvallisuusohjeet ennen vetoniittityökalun käytön aloittamista. Noudata ohjeita!

- Lukkiuta ladattu akku vetoniittityökaluun oikeaan asentoon.
- Valitse suukappale taulukon 1.6 tietojen mukaisesti. Kierrä se paikalleen (17/32 on valmiina).

**Huomio!**



**Älä tuki moottorin tuuletusrakoja; älä työnnä sinne mitään esineitä.**

### 1.7.1 Karankeräyssäiliön asentaminen

- Kierrä karankeräyssäiliötä (31) vasteeseen saakka (oikealle).

### 1.7.2 Vetoniitin asentaminen

#### a. Painamalla ja pitämällä kytkintä painettuna:

Niittaus käynnistyy, kun kytkintä painetaan ja pidetään. Veto pysähtyy automaattisesti, kun taka-asento on saavutettu. Sokkoniittipistooli palaa automaattisesti takaisin lähtöasentoon vasta kun kytkin vapautetaan.

#### b. Painamalla kytkintä nopeasti:

Niittaus käynnistetään painamalla ja vapauttamalla kytkin. Kun niittikara on irronnut, sokkoniittipistooli pysähtyy ja palaa automaattisesti takaisin lähtöasentoon.

## 1.8 Huolto

Vain vetoniittityökalun vetokoneistoa ja sen kulutusosia tarvitsee huoltaa.

- Irroita akku vetoniittityökalusta.
- Kierrä teräsholkki (2) auki kita-avaimella SW 27. Puhdista teräsholkki.  
**Tarkista, onko teräsholkin (2) kärkeen pinttynyt likaa.**
- Irroita vetokotelo (3) kita-avaimella SW 17 välikappaleesta (8).
- Irroita vetoleuat (4), puhdista ne sekä öljyä liukupinnat. Vaihda kuluneet osat.
- Kokoaminen tapahtuu päinvastaisessa järjestyksessä; kierrä kaikki osat tiukasti kiinni!

**Säännöllinen huolto pidentää korkealaatuisen GESIPA®-tuotteen käyttöikää. Valtuutetun huollon tai GESIPA® -toimipisteen tulisi huoltaa työkalu vähintään 2 vuoden välein. Suosittelemme tiheämpää huoltoväliä, mikä työkalua käytetään tavanomaista enemmän.**

## 2. Pikalaturi - akku

### 2.1 Tekniset tiedot

#### 2.1.1 Pikalaturi

Tyyppi:	12355/12356
Tulojännite:	220 - 240 V ~ / 50 - 60 Hz
Lähtöjännite:	14,4 V 
Lähtövirta:	1,5 A maks.
Paino:	0,6 kg

#### 2.1.2 Akku

Nimellisjännite:	14,4 V 
Kennojen lkm:	4/8 kpl
Kennotyyppi:	Litiumioni
Kapasiteetti:	1,3 Ah / 2,6 Ah
Paino:	0,35 kg / 0,5 kg

## 2.2 Turvallisuusohjeet

### 2.2.1 Pikalaturi

Huomio! 

**Vältät sähköiskun, tapaturman ja tulipalon vaaran noudattamalla seuraavia turvallisuus-toimenpiteitä:**

- Laturia saa käyttää vain GESIPA®-akkujen lataamiseen.
- Tarkasta pistokkeen, liitäntäjohton ja laturin kunto säännöllisesti. Korjauta vikaantunut osa huollossa tai sähköalan ammattilaisella.
- Käytä korjauksiin vain alkuperäisjohtoja ja -osia.
- Älä jätä laturia kosteaan tai märkään paikkaan. Älä käytä laturia palavien nesteiden tai kaasujen lähellä. **Räjähdyksvaara!**
- Ota laturi pois pakkauksesta ennen kuin aloitat lataamisen. Työnnä GESIPA®-akku laturiin vain pienellä voimalla. Huomaa napaisuus (+ napa + napaan).
- Älä lataa kertakäyttöisiä paristoja.
- Säilytä laturi kuivassa ja lukitussa paikassa pois lasten ulottuvilta.
- Akun kontakteihin ei saa osua metallia. Oikosulkuvaara.
- Jos kiinnität laturin seinälle, varmista, että esim. tärinä ei voi pudottaa akkua laturista.
- Laturi on suunniteltu käytettäväksi korkeintaan 2000 m korkeudessa merenpinnasta.
- Laturia ei ole tarkoitettu fyysisesti, psyykkisesti tai aistitoiminnoiltaan vajaakuntoisten henkilöiden käyttöön. Jos henkilö ei tunne laitetta ja/tai hänellä ei ole laitteen käytöstä riittävästi kokemusta, hänen ei tule käyttää laturia. Edellä mainittujen henkilöiden turvallisuudesta vastaavien on valvottava laturin käyttöä ja neuvottava, kuinka laturia käytetään.

### 2.2.2 Akku

Huomio! 

**Vältät sähköiskun, tapaturman ja tulipalon vaaran noudattamalla seuraavia turvallisuus-toimenpiteitä:**

- Älä lataa vahingoittuneita akkuja.
- Älä aseta laturiin likaista tai märkää akkua.
- Akkua ei saa laittaa sekajätteeseen eikä sitä saa polttaa eikä heittää veteen.
- Älä lataa akkua, jonka lämpötila on alle 0°C!

## 2.3 Lataaminen

- Lataa GESIPA®-akkuja vain ympäristölämpötilassa 0 - 40 °C!
- Ota pikalaturi pois pakkauksesta ja kytke se verkkojännitteeseen. **Huomioi ehdottomasti tyyppikilvessä mainittu jännite!**
- Työnnä GESIPA®-akku laturiin vain pienellä voimalla. Huomaa napaisuus (+ napa + napaan).
- Lataaminen käynnistyy automaattisesti.

### Toimintojen näyttö

Vihreä palaa jatkuvasti	Akku on täysi / ylläpitolataus
Vihreä vilkkuu	Akkua ladataan
Punainen palaa jatkuvasti	Latauslämpötila ei sallittu
Punainen vilkkuu	Akku on viallinen

### Latausajat

Akkutyyppi	Tuotenumero	Latausaika*
1,3 Ah	143 4921	n. 50 min
2,6 Ah	145 7269	n. 100 min

\*Latausajat saattavat vaihdella riippuen akun jäännöskapasiteetista ja akun lämpötilasta.

## 2.4 Akun käsittely

- Aseta laturiin vain jäähtynyt akku, jotta akun varaustila säilyy parhaalla mahdollisella tasolla.
- GESIPA®-akun voi ladata n. 1000 kertaa. Akku saavuttaa täyden tehon vasta usean latauksen jälkeen.
- Älä aseta akkua laturiin joka kerta käytön jälkeen.
- Lataa akku vasta, kun akku on tyhjentynyt eikä sillä voi asentaa enää yhtään vetoniittiä. Lataa akkua lisää vain, jos se on ollut pitkän aikaa käyttämättömänä.
- Vaihda akku, jos akun käyttöaika on lyhentynyt huomattavasti, vaikka olet ladannut akkua oikein.
- Säilytä akku kuivassa paikassa ja pakkaselta suojassa. Optimaalinen käyttölämpötila on 10 - 50 °C.

## 2.5 Ympäristönsuojelu

Huomaa seuraavat asiat akkua vaihtaessasi:

- Toimita käytetyt GESIPA®-akut GESIPA®-jälleenmyyjälle tai kierrätykseen.
- Käytettyjä akkuja ei saa laittaa sekajätteeseen eikä niitä saa polttaa eikä heittää veteen!

**Huomio!** 

**Muissa EU-maissa tulee noudattaa vastaavia maakohtaisia EU-direktiiveistä johdettuja määräyksiä.**

- Tämä laite on rekisteröity Saksassa EU-direktiivin 2002/96/EY (WEEE) mukaisesti WEEE-rekisteröintinumerolla DE 45695505. 8-paikkaisesta sarjanumerosta alkaen tuotteen voi hävittää määräysten mukaisesti palauttamalla se GESIPA®:lle veloitusetta.

## 3. Korjaaminen

Pääsääntöisesti valmistaja suorittaa takuukorjaukset. Anna takuuajan jälkeen vain ammattitaitoisen henkilön korjata työkalua. Asennus- ja säätöohjeiden huomiotta jättäminen sekä vetoniittityökalun taitamaton käsittely saattavat vaurioittaa laitetta huomattavasti. Epäselvässä tapauksessa toimita laite jälleenmyyjälle tai GESIPA® -huoltoon.

## 4. Häiriöiden selvittäminen

### 4.1 Vetoniitin asentaminen ei onnistu

Syyt	Toimenpide
Akku on kytkenyt itsensä pois päältä, koska sitä ei ole käytetty 21 vuorokauteen	Työnnä akku 2 minuutiksi laturiin (ks. 2.4)
Akku on tyhjä	Lataa akku. Vaihda akku tarvittaessa
Vetoleuat (4) ovat likaiset tai tylsyneet	Puhdista ja öljyä liukupinnat, vaihda tarvittaessa (ks. 1.8)
Vetomekanismi on löystynyt	Kiristä (ks. 1.8)
Puristusjousi (6) on kuoleentunut	Vaihda
Keltaisen painikkeen painaminen ei laukaise toimintoa (punainen merkkivalo)	(ks. 4.3)

## 4.2 Karan katkaistu pää ei siirry karankeräyssäiliöön

Syyt	Toimenpide
Väärä suukappale (1)	Vaihda taulukon ohjeiden mukaisesti (ks. 1.6)
Suukappale (1) on kulunut	Vaihda
Kara on kiilautunut vetoleukoihin (4)	Poista kara, puhdista vetoleuat ja vetokoneisto. Öljyä liukupinnat, vaihda vetoleuat tarvittaessa (ks. 1.8)
Teräsholkki (2) on likainen sisäpuolelta	Puhdista (ks. 1.8)
Karankeräyssäiliö (31) on täynnä	Kierrä säiliö irti ja tyhjennä se
Karaputki on tukossa	Poista karaputkeen juuttunut kara. Huolehdi, että tämän jälkeen karat poistuvat oikein (ks. 1.8)

## 4.3 Punainen merkkivalo ilmoittaa häiriöstä

### Käyttöpainiketta painettaessa

Syyt	Toimenpide
Vetoniittityökalu ei ole edessä lähtöasennossa	Vapauta käyttöpainike

### Vetoniitin asentamisen aikana

Syyt	Toimenpide
Ylikuorma	Pidä työskentelyalue taulukon ohjeiden mukaisena (ks. 1.6)
Elektroniikka on ylikuumentunut	Anna vetoniittityökalun jäähtyä
Akku on tyhjä	Lataa tai vaihda

### Käyttöpainikkeen vapauttamisen jälkeen

Syyt	Toimenpide
Työkalu ei ollut palannut eteen lähtöasentoon	Kierrä vetokoneisto tiukasti kiinni (ks. 1.8 ja 4.2)

### Huomio!

Jos vetoniittityökalussa esiintyy punaisen merkkivalon ilmaisemia häiriöitä, joita et pysty itse korjaamaan edellä selostettujen ohjeiden avulla, saa vain alan ammattilainen korjata laitteen tai se on lähetettävä maahantuojalle.



## 5. Takuu

Sovellamme kulloinkin voimassa olevia takuehtoja. Katso ne linkistä: [www.gesipa.com/agb](http://www.gesipa.com/agb)

## 6. CE-vaatimustenmukaisuusvakuutus

Vakuutamme, että seuraavassa selostettu laite vastaa valmistajan markkinoille tuomassa muodossa suunnittelultaan ja rakenteeltaan sekä valmistustavaltaan EU-direktiivien asianomaisia turvallisuus- ja terveysvaatimuksia. Tämä vakuutus mitätöityy, jos laitteeseen tehdään muutoksia, joista ei ole sovittu kanssamme. Noudata laitteen asiakirjojen mukana toimitettavia turvallisuusohjeita. Säilytä tämä asiakirja.

### AccuBird®

- DIN EN ISO 12100:2011
- DIN EN 60745-2-1:2011-01
- DIN EN ISO 82079-1:2013
- DIN EN 55014-1:2016
- DIN EN 55014-2:2016
- DIN EN 61000-4-2:2009
- DIN EN 61000-4-3:2011
- DIN EN 62233:2008+
- EN 60335-1:2012
- EN 60335-2-29:2010
- DIN EN 62133:2013
- 2012/19/EU
- 2011/65/EU

Représentant autorisé de la documentation:

GESIPA Blindniettechnik GmbH  
Nordendstraße 13-39  
D-64546 Mörfelden-Walldorf



puolesta Dr. Richard Gärtner

# Índice

<b>1. Rebitador de rebites cegos .....</b>	<b>108</b>
1.1 Utilização prevista .....	108
1.2 Recomendações de prudência.....	108
1.3 Área de trabalho.....	108
1.4 Equipamento/Acessórios.....	109
1.5 Dados técnicos.....	109
1.6 Atribuição do bocal.....	109
1.7 Colocação em serviço .....	110
1.7.1 Aplicação do recetáculo para os restos das espigas .....	110
1.7.2 Aplicação de um rebite cego .....	110
1.8 Manutenção.....	111
<b>2. Carregador rápido – bateria .....</b>	<b>111</b>
2.1 Dados técnicos.....	111
2.1.1 Carregador rápido .....	111
2.1.2 Bateria .....	111
2.2 Recomendações de prudência.....	112
2.2.1 Carregador rápido .....	112
2.2.2 Bateria .....	112
2.3 Carregamento .....	113
2.4 Manuseamento da bateria.....	113
2.5 Proteção ambiental .....	114
<b>3. Reparação .....</b>	<b>114</b>
<b>4. Reparação de avarias.....</b>	<b>114</b>
4.1 Falha na aplicação do rebite cego .....	114
4.2 Sem eliminação da espiga do rebite .....	115
4.3 Luz vermelha indica erro .....	115
<b>5. Garantia .....</b>	<b>116</b>
<b>6. Declaração de conformidade CE .....</b>	<b>116</b>

# 1. Rebitador de rebites cegos

## 1.1 Utilização prevista

O rebitador só pode ser usado conforme descrito no presente Manual de Instruções, para aplicar rebites cegos.

**Cumpra as recomendações de prudência!**

## 1.2 Recomendações de prudência

**Atenção!** 

**Para proteção contra choque elétrico, perigo de ferimento e de incêndio, há que observar as seguintes disposições em termos de segurança:**

- O rebitador deve ser utilizado exclusivamente para a aplicação de rebites cegos!
- Não sobrecarregue o rebitador, trabalhe dentro da gama de potência indicada.
- Nunca utilize o rebitador num ambiente húmido/molhado nem perto de líquidos e gases combustíveis. **Perigo de explosão!**
- Atenção para que bateria assente firmemente no encaixe.
- Quando não utilizar o aparelho ou para realizar trabalhos de manutenção no rebitador, retire sempre a bateria.
- O rebitador não pode ser utilizado como ferramenta de percussão.
- O rebitador deve ser guardado em local seco e fechado, fora do alcance de crianças.
- Ao trabalhar com o rebitador, utilize sempre óculos de proteção. Recomenda-se a utilização de equipamento de proteção individual, como vestuário protetor, luvas, capacete de segurança, sapatos antiderrapantes, protetor auditivo e proteção contra queda.
- Os orifícios de ventilação do motor têm de ser mantidos desimpedidos; não introduza neles nenhum objeto.
- Quando pisar o rebitador, proteja-o contra queda.
- Em reparações, utilize apenas peças de reposição originais.
- As reparações só podem ser realizadas por pessoal técnico adequado. Em caso de dúvida, envie o rebitador para o fabricante.
- Não dispare em vazio! O rebite cego pode saltar do rebitador! Nunca aponte o rebitador contra si nem contra outras pessoas!
- O recetáculo (n.º 31) tem de estar sempre atarraxado durante a operação do rebitador.

## 1.3 Área de trabalho

Aplica rebites cegos de 5 mm de Ø, em todos os materiais. Rebites cegos BULB-TITE® de 4 mm; 5,2 mm e 6,3 mm de Ø, em alumínio e aço.

## 1.4 Equipamento/Acessórios

Bicos:	17/32 na posição de trabalho 17/27; 17/29; 17/24 no carregador de bicos
Chave:	abertura 12 (cobertura do carregador de bicos)
Elemento de suspensão:	rebatível para fora na caixa
Bateria de troca rápida:	14,4 V

## 1.5 Dados técnicos

Peso:	2,0 kg (com bateria)
Curso do aparelho:	20 mm
Acionamento:	Motor de corrente contínua 14,4 V
Força de tração:	10 000 N
Emissão de ruídos:	$L_{pa}$ 78,5 dB Incerteza de medição K = 3dB
Vibrações:	< 2,5 m/s <sup>2</sup> Incerteza de medição K = 1,5 m/s <sup>2</sup>

## 1.6 Atribuição do bocal

Rebite Ø (mm)	Material do rebite	Bico	Artigo n.º
2,4	Alumínio	17/18*	143 4976
3,2	Alumínio CAP®, Cobre CAP®	17/18*	143 4976
3 e 3,2	Alumínio, cobre, aço, aço inoxidável, Stinox, alumínio/alumínio, alumínio PG, aço inox PG	17/24	143 4955
4	Alumínio, cobre, alumínio CAP®, cobre CAP®	17/24	143 4955
4	Aço, alumínio/alumínio, alumínio PG	17/27	143 4973
4	Aço inoxidável, Stinox, aço PG, aço inox PG	17/29	143 4974
4,8 e 5	Alumínio, alumínio CAP®, cobre CAP®, alumínio PG	17/29	143 4974
4,8 e 5	Aço, alumínio/alumínio	17/32	143 4975
4,8 e 5	Aço PG, aço inox PG, G-Bulb	17/36*	143 4977
6	Alumínio	17/36*	143 4977

\* acessório extra. Bicos mais compridos e outros modelos especiais podem ser fornecidos por pedido.

BULB-TITE® Ø (mm)	Material do rebite	Bico	Artigo n.º
4	Alumínio/Alumínio	17/26 BT*	143 4985
5,2	Alumínio/Alumínio	17/32 BT*	143 4986
6,3	Alumínio/alumínio, aço/aço	17/42 BT**	143 4988

BULB-TITE® Ø (mm)	Material do rebite	Bucha de pressão	Artigo n.º	Morden-tes	Artigo n.º
6,3	Alumínio/alumínio, aço/aço	5**	143 4992	4**	143 4173

\* acessório extra. Bicos mais compridos e outros modelos especiais podem ser fornecidos por pedido.

\*\* também fornecido completo como jogo de conversão art. n.º: 143 5033.

## 1.7 Colocação em serviço

Antes de colocar em serviço, leia e observe o Manual de instruções e as recomendações de prudência (!) e conserve-as cuidadosamente.

- Engate a bateria carregada na posição certa dentro do rebitador.
- Escolher bico - conforme Tabela 1.6 - e enroscar (17/32 na posição de trabalho).

**Atenção!** 

**Os orifícios de ventilação do motor têm de ser mantidos desimpedidos; não introduza neles nenhum objeto.**

### 1.7.1 Aplicação do recetáculo para os restos das espigas

- Enroscar o recetáculo (n.º 31) para o resto das espigas até ao batente (rodando para a direita).

### 1.7.2 Aplicação de um rebite cego

#### a. Premir e manter o botão premido:

Premir e manter o botão premido aciona o processo de rebitagem. Ao alcançar a posição final posterior, o processo de tração para automaticamente. Só depois de se largar o botão é que o rebitador de rebites cegos volta automaticamente para a posição inicial frontal.

#### b. Tocar rápido no botão:

Com um toque rápido e soltando imediatamente o botão, é acionado o processo de rebitagem. Assim que a espiga do rebite se destaca, o rebitador para e passa depois automaticamente para a posição inicial frontal.

## 1.8 Manutenção

A manutenção do rebitador limita-se apenas ao mecanismo de alimentação completo e às suas peças de desgaste:

- Retirar a bateria do rebitador.
- Desenrosque a bucha de aço (n.º 2) com a chave de bocas de abertura 27 e limpe-a.  
**Atenção aos depósitos na ponta da bucha de aço (n.º 2).**
- Solte o corpo de alimentação (n.º 3) com a chave de bocas de abertura 17 da peça intermédia (n.º 8).
- Retire os mordentes (n.º 4), limpe-os e oleie as superfícies de contacto; troque caso apresentem desgaste.
- Montagem pela sequência inversa; aparafusar firmemente todas as peças!

**Uma manutenção regular prolonga a vida útil dos seus aparelhos de qualidade GESIPA® e deverá ser levada a cabo de 2 em 2 anos por uma oficina autorizada ou pela assistência GESIPA®. Em caso de utilização intensa dos aparelhos, recomenda-se uma manutenção mais frequente.**

## 2. Carregador rápido – bateria

### 2.1 Dados técnicos

#### 2.1.1 Carregador rápido

Tipo:	12355/12356
Tensão de entrada:	220-240V~/50-60Hz
Tensão de saída:	14,4 V 
Corrente de saída:	1,5 A máx.
Peso:	0,6 kg

#### 2.1.2 Bateria

Tensão nominal:	14,4 V 
Número de células:	peça de 4/8
Tipo de células:	lões de lítio
Capacidade:	1,3 Ah / 2,6 Ah
Peso:	0,35 kg / 0,5 kg

## 2.2 Recomendações de prudência

### 2.2.1 Carregador rápido

Atenção! 

**Para proteger contra choque elétrico, perigo de ferimento e de incêndio, há que observar as seguintes medidas de segurança:**

- O carregador destina-se exclusivamente ao carregamento de baterias GESIPA®.
- Controle regularmente as fichas, cabo de ligação e carregador; em caso de danos, mande reparar pela assistência técnica ou por um electricista autorizado.
- Em caso de reparações, utilize apenas cabos e peças de reposição originais.
- Nunca utilize o carregador num ambiente húmido/molhado nem perto de líquidos e gases combustíveis. **Perigo de explosão!**
- Para o carregamento, retire o carregador da embalagem.  
A bateria GESIPA® deve ser encaixada no carregador na posição certa (polo + com polo +), aplicando pouca força.
- Nunca carregue baterias não recarregáveis.
- O carregador deve ser guardado em local seco e fechado, fora do alcance de crianças.
- Não introduza objetos metálicos no compartimento das baterias devido ao perigo de curto-circuito.
- Se o carregador estiver montado na parede, atenção para que bateria não caia do carregador por influências externas (p. ex. vibrações).
- O carregador destina-se apenas à utilização até uma altitude de 2 000 m acima do nível médio do mar.
- Este carregador não está indicado para ser utilizado por pessoas com capacidades físicas, sensoriais ou mentais limitadas, ou com falta de experiência ou conhecimentos, a menos que sob supervisão de um responsável pela segurança ou que tenha recebido instruções sobre como utilizar o carregador.

### 2.2.2 Bateria

Atenção! 

**Para proteger contra choque elétrico, perigo de ferimento e de incêndio, há que observar as seguintes medidas de segurança:**

- Não carregar baterias danificadas.
- Não introduzir baterias sujas ou húmidas no carregador.
- Nunca deite baterias no lixo, no fogo ou na água.
- Não carregue baterias a temperaturas inferiores a 0°C!

## 2.3 Carregamento

- Apenas podem ser carregadas baterias GESIPA® com uma temperatura de 0°C até 40°C!
- Retire o carregador rápido da embalagem e ligue à fonte de alimentação. **Respeite impreterivelmente a tensão indicada na placa de características!**
- A bateria GESIPA® deve ser encaixada no carregador na posição certa (polo + com polo +), aplicando pouca força.
- O carregamento inicia automaticamente.

### Mostradores de funções

Verde constante	Bateria cheia / carga de manutenção
Verde intermitente	Bateria em carga
Vermelho constante	Temperatura de carregamento não permitida
Vermelho intermitente	Bateria defeituosa

### Tempos de carregamento

Tipo de bateria	Artigo n.º	Tempo de carga*
1,3 Ah	143 4921	aprox. 50 min.
2,6 Ah	145 7269	aprox. 100 min.

\*Os tempos de carga podem diferir em função da capacidade residual e da temperatura da bateria.

## 2.4 Manuseamento da bateria

- Para obter um carregamento ótimo da bateria, encaixe apenas baterias arrefecidas no carregador.
- A bateria GESIPA® pode ser carregada aprox. 1000 vezes e só obtém a sua máxima performance ao fim de vários carregamentos.
- Não coloque a bateria no carregador após cada utilização.
- Carregue a bateria apenas quando a bateria estiver vazia e não puder ser usado mais nenhum rebite. Recarregue apenas depois durante longos períodos de não utilização.
- Tempos de funcionamento da bateria substancialmente reduzidos depois de carregamento adequado indicam que a bateria precisa de ser substituída.
- Guarde as baterias mantendo-as secas e protegidas contra congelamento. A temperatura ideal para utilização situa-se entre 10°C e 50°C no máximo.



## 2.5 Proteção ambiental

Para a substituição das baterias, observe os seguintes pontos:

- Devolva as baterias GESIPA® gastas ao seu fornecedor ou à GESIPA® para reciclagem.
- Nunca deite baterias no lixo, no fogo ou na água!

**Atenção!** 

**Nos outros países da UE, há que proceder em função dos regulamentos nacionais específicos sobre implementação da directiva da UE.**

- Conforme a diretiva 2002/96/CE (REEE), este dispositivo está incluído no Reg. REEE n.º DE 45695505 na Alemanha. A partir de um número de série de 8 dígitos, a eliminação conforme os regulamentos é feita por devolução gratuita à GESIPA®.

## 3. Reparação

Por princípio, as reparações dentro da garantia são realizadas pelo fabricante. Fora da validade da garantia, mande executar reparações apenas por pessoal técnico especializado. A inobservância das regras de montagem e de configuração, bem como o manuseamento não profissional, podem causar danos graves no rebitador. Em caso de dúvida, envie o rebitador para o fornecedor ou para a GESIPA®.

## 4. Reparação de avarias

### 4.1 Falha na aplicação do rebite cego

Causas	Resolução
Bateria desligada, visto não ser usada há mais de 21 dias	Encaixar a bateria durante 2 minutos no carregador (v. 2.4)
Bateria vazia	Carregar; se necessário, renovar
Mordentes (n.º 4) sujos ou gastos	Limpar e olear superfícies deslizantes, ou renovar (v. 1.8)
Mecanismo de alimentação solto	Aparafusar (v. 1.8)
Mola de pressão (n. 6) gasta	Substituir
Ao acionar o botão de gatilho amarelo, nenhuma função (mostrador luminoso vermelho)	(v. 4.3)

## 4.2 Sem eliminação da espiga do rebite

Causas	Resolução
Bico errado (n.º 1) utilizado	Troque de acordo com a tabela (v. 1.6)
Bico gasto (n.º 1)	Substituir
Espiga com mordente (n.º 4) em cunha	Soltar a espiga, limpar mordentes e corpo de alimentação e olear superfícies deslizantes ou renovar mordentes (v. 1.8)
Bucha de aço (n.º 2) suja por dentro	Limpar (v. 1.8)
Recetáculo (n.º 31) cheio	Desenroscar e esvaziar
Passagem obstruída	Remova as espigas encravadas e em seguida teste se a ejeção é bem feita (v. 1.8)

## 4.3 Luz vermelha indica erro

### Ao acionar o botão de gatilho

Causas	Resolução
Rebitador não na posição terminal dianteira	Soltar o botão de gatilho

### Durante o processo de tração

Causas	Resolução
Sobrecarga	Respeitar a zona de trabalho conforme a tabela, (v. 1.6)
Sobreaquecimento da eletrónica	Deixar o rebitador arrefecer ao ar
Bateria vazia	Carregar ou renovar

### Depois de soltar o botão de gatilho

Causas	Resolução
Posição terminal dianteira não foi alcançada	Mecanismo de alimentação firmemente enroscado (v. 1.8 e 4.2)

### Atenção!



Se ocorrerem falhas exibidas através da luz vermelha, e que não puderem ser reparadas conforme descrito anteriormente, o rebitador deve ser reparado por pessoal especializado ou enviado ao fabricante.

## 5. Garantia

Aplicam-se as cláusulas de garantia na sua versão válida, as quais podem ser consultadas no seguinte link: [www.gesipa.com/agb](http://www.gesipa.com/agb)

## 6. Declaração de conformidade CE

Declaramos que a máquina abaixo indicada, com base no projeto e na construção, bem como na versão comercializada por nós, está em conformidade com os requisitos de segurança e saúde fundamentais relevantes das diretivas CE. Qualquer alteração da máquina efetuada sem o nosso consentimento anula a validade desta declaração. Há que observar as advertências de segurança contidas na documentação dos produtos. Este documento deve ser mantido permanentemente.

### AccuBird®

- DIN EN ISO 12100:2011
- DIN EN 60745-2-1:2011-01
- DIN EN ISO 82079-1:2013
- DIN EN 55014-1:2016
- DIN EN 55014-2:2016
- DIN EN 61000-4-2:2009
- DIN EN 61000-4-3:2011
- DIN EN 62233:2008+
- EN 60335-1:2012
- EN 60335-2-29:2010
- DIN EN 62133:2013
- 2012/19/EU
- 2011/65/EU

Representante autorizado responsável pela documentação:

GESIPA Blindniettechnik GmbH  
Nordendstraße 13-39  
D-64546 Mörfelden-Walldorf



ppa. Dr. Richard Gärtner

## Obsah

<b>1. Zařízení na trhací nýty</b> .....	<b>118</b>
1.1 Používání v souladu s určením .....	118
1.2 Bezpečnostní pokyny .....	118
1.3 Pracovní rozsah .....	118
1.4 Vybavení / příslušenství .....	119
1.5 Technické údaje.....	119
1.6 Přiřazení špiček.....	119
1.7 Uvedení do provozu .....	120
1.7.1 Nasazení záchytné nádoby .....	120
1.7.2 Nýtování trhacím nýtem .....	120
1.8 Údržba.....	121
<b>2. Nabíječka pro rychlé nabíjení akumulátoru</b> .....	<b>121</b>
2.1 Technické údaje.....	121
2.1.1 Nabíječka pro rychlé nabíjení .....	121
2.1.2 Akumulátor .....	121
2.2 Bezpečnostní pokyny .....	122
2.2.1 Nabíječka pro rychlé nabíjení .....	122
2.2.2 Akumulátor .....	122
2.3 Nabíjení .....	123
2.4 Manipulace s akumulátorem .....	123
2.5 Ochrana životního prostředí .....	124
<b>3. Oprava</b> .....	<b>124</b>
<b>4. Odstraňování poruch</b> .....	<b>124</b>
4.1 Trhací nýt se nevsazuje.....	124
4.2 Nýtovací trny se neodvádí.....	125
4.3 Červená kontrolka signalizuje závadu.....	125
<b>5. Záruka</b> .....	<b>126</b>
<b>6. Prohlášení o shodě pro označení CE</b> .....	<b>126</b>

# 1. Zařízení na trhací nýty

## 1.1 Používání v souladu s určením

Nýtovací přístroj se smí používat výhradně k nýtování trhacími nýty podle popisu v tomto návodu.

**Dodržujte bezpečnostní pokyny!**

## 1.2 Bezpečnostní pokyny

Pozor! 

**Pro ochranu před zasažením elektrickým proudem, před poraněním a před vznikem požáru je nutné dodržovat následující bezpečnostní pokyny:**

- Nýtovací přístroj je určen výhradně ke zpracování trhacích nýtů!
- Nepřetěžujte nýtovací přístroj; pracujte pouze v uvedeném výkonnostním rozsahu.
- Nýtovací přístroj nikdy nepoužívejte ve vlhkém/mokrém prostředí či v blízkosti hořlavých tekutin a plynů. **Nebezpečí výbuchu!**
- Dbejte na to, aby byl akumulátor pevně usazen v držadle.
- Pokud nýtovací přístroj nepoužíváte nebo u něj provádíte údržbu, je nutné vždy vyjmout akumulátor.
- Nýtovací přístroj se nesmí používat jako úderný nástroj.
- Nýtovací přístroj se musí skladovat v suchém, uzavřeném prostoru mimo dosah dětí.
- Při práci s nýtovacím přístrojem noste vždy ochranné brýle. Doporučujeme používat osobní ochranné pomůcky, jako ochranné oblečení, rukavice, bezpečnostní helmu, protiskluzovou obuv, ochranná sluchátka a zajištění proti pádu.
- Větrací otvory motoru se nesmí zakrývat; dovnitř se nesmí zasunovat žádné předměty.
- Při odkládání je nutné zabezpečit nýtovací přístroj proti pádu.
- Při opravách používejte pouze originální náhradní díly.
- Opravy smí provádět jen kvalifikovaní odborníci. V případě pochybností zašlete nýtovací přístroj výrobci.
- Nepracujte bez spojovacího materiálu! Trhací nýt může od nýtovacího přístroje odskočit! Nikdy nýtovací přístroj nenastavujte proti sobě ani proti někomu jinému!
- Při provozu nýtovacího přístroje musí být vždy přišroubována záchytná nádoba (č. 31).

## 1.3 Pracovní rozsah

Zasazuje trhací nýty všech materiálů s  $\varnothing$  do 5 mm. Trhací nýty BULB-TITE®  $\varnothing$  4 mm; 5,2 mm a 6,3 mm hliník a ocel.

## 1.4 Vybavení / příslušenství

Špičky:	17/32 v pracovní poloze 17/27; 17/29 a 17/24 v zásobníku
Klíče:	otvor klíče 12 (kryt zásobníku špiček)
Závěs:	vyklápěcí z pouzdra
Akumulátor pro rychlou výměnu:	14,4 V

## 1.5 Technické údaje

Hmotnost:	2,0 kg (s akumulátorem)
Zdvih přístroje:	20 mm
Pohon:	stejnoseměrný motor 14,4 V
Nýtovací síla:	10 000 N
Emise hluku:	$L_{pa}$ 78,5 dB nejistota měření K = 3dB
Vibrace:	< 2,5 m/s <sup>2</sup> nejistota měření K = 1,5 m/s <sup>2</sup>

## 1.6 Přřazení špiček

Ø nýtu (mm)	Materiál nýtu	Špička	Č. artiklu
2,4	hliník	17/18*	143 4976
3,2	CAP®-hliník, CAP®-měď	17/18*	143 4976
3 a 3,2	hliník, měď, ocel, nerez ocel, Stinox, hliník/hliník, PG-hliník, PG-ocel, PG-ušlechtilá ocel	17/24	143 4955
4	hliník, měď, CAP®-hliník, CAP®-měď	17/24	143 4955
4	ocel, hliník/hliník, PG-hliník	17/27	143 4973
4	nerez ocel, Stinox, PG-ocel, PG-nerez ocel	17/29	143 4974
4,8 a 5	hliník, CAP®-hliník, CAP®-měď, PG-hliník	17/29	143 4974
4,8 a 5	ocel, hliník/hliník	17/32	143 4975
4,8 a 5	PG-ocel, PG-ušlechtilá ocel, G-Bulb	17/36*	143 4977
6	hliník	17/36*	143 4977

\* k dodání jako speciální příslušenství. Špičky v prodlouženém provedení a další speciální provedení lze dodat na vyžádání.

BULB-TITE® Ø (mm)	Materiál nýtu	Špička	Č. artiklu
4	hliník/hliník	17/26 BT*	143 4985
5,2	hliník/hliník	17/32 BT*	143 4986
6,3	hliník/hliník, ocel/ocel	17/42 BT**	143 4988

BULB-TITE® Ø (mm)	Materiál nýtu	Tlakové pouzdro	Č. artiklu	Čelisti	Č. artiklu
6,3	hliník/hliník, ocel/ocel	5**	143 4992	4**	143 4173

\* k dodání jako speciální příslušenství. Špičky v prodlouženém provedení a další speciální provedení lze dodat na vyžádání.

\*\* k dodání i jako kompletní přestavovací sada, č. art.: 143 5033.

## 1.7 Uvedení do provozu

Před uvedením přístroje do provozu si přečtěte a dodržujte (!) návod k obsluze i bezpečnostní pokyny a pečlivě návod uschovejte.

- Vložte nabitý akumulátor do nýtovacího přístroje a zaklapněte ho ve správné poloze.
- Podle tabulky 1.6 zvolte špičku a našroubujte ji (17/32 do pracovní polohy).

**Pozor!** 

**Větrací otvory motoru se nesmí zakrývat; dovnitř se nesmí zasunovat žádné předměty.**

### 1.7.1 Nasazení záchytné nádoby

- Našroubujte záchytnou nádobu (č. 31) pro zbytkové trny až na doraz (otáčením doprava).

### 1.7.2 Nýtování trhacím nýtem

#### a. Stisknutí a přidržení spínače:

Stisknutí a přidržení spínače spustí nýtovací proces. Při dosažení zadní koncové polohy se tah automaticky zastaví. Teprve až po uvolnění spínače se nýtovací přístroj automaticky vrátí do přední výchozí polohy.

#### b. Poklepání na spínač:

Krátkým poklepáním a okamžitým uvolněním spínače se spustí nýtovací proces. Jakmile je nýtovací trn utržen, nýtovací přístroj se zastaví a potom se automaticky vrátí do přední výchozí polohy.

## 1.8 Údržba

Údržba nýtovacího přístroje se omezuje jen na celý mechanismus čelistí a jeho rychle opotřebitelné díly:

- Vyměňte z nýtovacího přístroje akumulátor.
- Pomocí otevřeného klíče velikosti 27 vyšroubujte ocelové pouzdro (č. 2) a vyčistěte je. **Dávejte pozor na usazeniny ve špičce ocelového pouzdra (č. 2).**
- Pomocí otevřeného klíče velikosti 17 uvolněte pouzdro sklíčidla (č. 3) z mezikusu (č. 8).
- Vyměňte čelisti (č. 4), vyčistěte je a naolejujte kluzné plochy; při opotřebení je vyměňte.
- Montáž v obráceném pořadí; všechny díly pevně přišroubujte!

**Pravidelná údržba prodlouží dobu životnosti vašich vysoce kvalitních přístrojů GESIPA® a měla by se nechat provést nejpozději po 2 letech v autorizované dílně nebo v servisu GESIPA®. Při intenzivním používání přístrojů doporučujeme provést údržbu dřív.**

## 2. Nabíječka pro rychlé nabíjení akumulátoru

### 2.1 Technické údaje

#### 2.1.1 Nabíječka pro rychlé nabíjení

Typ:	12355/12356
Vstupní napětí:	220-240V~/50-60Hz
Výstupní napětí:	14,4 V 
Výstupní proud:	max. 1,5 A
Hmotnost:	0,6 kg

#### 2.1.2 Akumulátor

Jmenovité napětí:	14,4 V 
Počet článků:	4/8 kusů
Druh článků:	Li-Ion
Kapacita:	1,3 Ah / 2,6 Ah
Hmotnost:	0,35 kg / 0,5 kg



## 2.2 Bezpečnostní pokyny

### 2.2.1 Nabíječka pro rychlé nabíjení

Pozor!



**Pro ochranu před zasažením elektrickým proudem, před poraněním a před vznikem požáru je nutné dodržovat následující bezpečnostní opatření:**

- Nabíječka je určena výhradně k nabíjení akumulátorů GESIPA®.
- Pravidelně kontrolujte zástrčku, přípojné vedení i nabíječku a v případě poškození je nechte opravit v servisu nebo autorizovaným specialistou pro elektrická zařízení.
- Při opravách používejte pouze originální přípojná vedení a originální náhradní díly.
- Nabíječku nikdy nepoužívejte ve vlhkém/mokrém prostředí či v blízkosti hořlavých tekutin a plynů. **Nebezpečí výbuchu!**
- Pro nabíjení je nutné nabíječku vyjmout z obalu.  
Akumulátor GESIPA® pouze nepatrným tlakem zasuňte do nabíječky tak, aby souhlasily polohy pólů (kladný pól ke kladnému pólu).
- Nikdy nenabíjejte akumulátory, které nejsou dobíjecí.
- Nabíječku skladujte v suchém, uzavřeném prostoru mimo dosah dětí.
- Z důvodu nebezpečí vzniku zkratu se nesmí do přihrádky na akumulátor dostat žádné kovové části.
- Pokud nabíječku montujete na stěnu, dbejte na to, aby akumulátor nemohl působením vnějších vlivů (např. otřesů) z nabíječky vypadnout.
- Nabíječka je určena jen pro použití do nadmořské výšky 2 000 metrů.
- Tato nabíječka není určena k použití osobami s omezenými fyzickými, sensorickými nebo duševními schopnostmi nebo s nedostatečnými zkušenostmi nebo znalostmi, pokud na ně nebudou dohlížet odpovědné osoby nebo pokud od nich neobdrží pokyny, jak přístroj používat.

### 2.2.2 Akumulátor

Pozor!



**Pro ochranu před zasažením elektrickým proudem, před poraněním a před vznikem požáru je nutné dodržovat následující bezpečnostní opatření:**

- Nenabíjejte poškozené akumulátory.
- Nevkládejte do nabíječky znečištěné nebo mokré akumulátory.
- V žádném případě se akumulátory nesmí dostat do komunálního odpadu, ohně či vody.
- Nenabíjejte akumulátory o teplotě nižší než 0°C!

## 2.3 Nabíjení

- Nabíjet lze pouze akumulátory GESIPA® o teplotě od 0°C do 40°C!
- Vyměňte nabíječku pro rychlé nabíjení z obalu a zapojte ji do sítě.  
**Bezpodmínečně dodržujte napětí uvedené na typovém štítku!**
- Akumulátor GESIPA® pouze nepatrným tlakem zasuňte do nabíječky tak, aby souhlasily polohy pólů (kladný pól ke kladnému pólu).
- Nabíjení se spustí automaticky.

### Funkční ukazatele

nepřerušovaná zelená	akumulátor je nabitý/udržovací náboj
blikající zelená	akumulátor se nabíjí
nepřerušovaná červená	nepřípustná teplota nabíjení
blikající červená	vadný akumulátor

### Doby nabíjení

Typ akumulátoru	Č. artiklu	Doba nabíjení*
1,3 Ah	143 4921	cca 50 min.
2,6 Ah	145 7269	cca 100 min.

\*Doby nabíjení se mohou lišit v závislosti na zbývajících kapacitě a teplotě akumulátoru.

## 2.4 Manipulace s akumulátorem

- Pro zachování optimálního nabití akumulátoru vkládejte do nabíječky jen vychladlé akumulátory.
- Akumulátor GESIPA® lze nabít cca 1000krát, přičemž svého plného výkonu dosáhne až po několikerém dobití.
- Nedávejte akumulátor do nabíječky po každém použití.
- Nabíjejte akumulátor až tehdy, je-li prázdný a již nelze vsadit žádný nýt. Dobíjejte jej jen při delším nepoužívání.
- Pokud jsou provozní doby akumulátoru i po náležitě provedeném nabití výrazně kratší, je nutné akumulátor vyměnit.
- Uchovávejte akumulátory v suchu a chraňte před mrazem. Optimální teplotní rozsah pro použití se pohybuje od 10 °C do max. 50 °C.

## 2.5 Ochrana životního prostředí

Pokud se musí akumulátory vyměnit, je třeba dodržovat následující body:

- Použité akumulátory GESIPA® odevzdejte svému prodejci nebo firmě GESIPA® k recyklaci.
- V žádném případě se použité akumulátory nesmí dostat do komunálního odpadu, ohně či vody!



**Pozor!**

**V ostatních zemích EU se musí postupovat podle platných národních předpisů pro realizaci směrnice EU.**

- Podle směrnice EU 2002/96/EG (WEEE) je tento přístroj v Německu evidován pod registračním číslem WEEE DE 45695505. U přístrojů od 8místných sériových čísel se řádná likvidace provádí prostřednictvím bezplatného zaslání zpět firmě GESIPA®.

## 3. Oprava

Záruční opravy provádí zásadně výrobce. Opravy mimo záruční dobu smí provádět jen odborníci. Nedodržení předpisů k montáži a nastavení nebo neodborné zacházení může mít za následek vážné poškození nýtovacího přístroje. V případě pochybností zašlete nýtovací přístroj dodavateli nebo firmě GESIPA®.

## 4. Odstraňování poruch

### 4.1 Trhací nýt se nevsazuje

Příčiny	Náprava
akumulátor je vypnutý, protože se nepoužívá déle než 21 dnů	vložte akumulátor na 2 minuty do nabíječky (viz 2.4).
vybitý akumulátor	nabijte; v případě potřeby vyměňte
znečištěné resp. tupé čelisti (č. 4)	vyčistěte a naolejujte kluzné plochy resp. vyměňte (viz 1.8)
uvolněný mechanismus čelistí	utáhněte (viz 1.8)
ochablá tlačná pružina (č. 6)	vyměňte
při stisknutí žlutého ovládacího tlačítka se neprovede žádná funkce (červená kontrolka)	(viz 4.3)

## 4.2 Nýtovací trny se neodvádí

Příčiny	Náprava
použita nesprávná špička (č. 1)	zaměňte podle tabulky (viz 1.6.)
opotřebovaná špička (č. 1)	vyměňte
trn zaklíněný v čelistech (č. 4)	uvolněte trn, vyčistěte čelisti a pouzdro sklíčidla a naolejujte kluzné plochy resp. vyměňte čelisti (viz 1.8)
ocelové pouzdro (č. 2) uvnitř znečištěné	vyčistěte (viz 1.8)
záchytná nádoba (č. 31) plná	vyšroubujte a vyprázdněte
ucpaný průchod	odstraňte vzpříčené trny a potom dbejte na bezvadné vyhazování (viz 1.8)

## 4.3 Červená kontrolka signalizuje závadu

### Při stisknutí ovládacího tlačítka

Příčiny	Náprava
nýtovací přístroj není v přední koncové poloze	uvolněte ovládací tlačítko

### Během tahu

Příčiny	Náprava
přetížení	dodržujte pracovní rozsah podle tabulky (viz 1.6.)
přehřátí elektroniky	nechte přístroj na vzduchu vychladnout
vybitý akumulátor	nabijte resp. vyměňte

### Po uvolnění ovládacího tlačítka

Příčiny	Náprava
nedosažena přední koncová poloha	pevně zašroubujte mechanismus čelistí (viz 1.8 a 4.2)

### Pozor!

Vyskytnou-li se poruchy, které jsou signalizovány červenou kontrolkou a které nelze odstranit podle výše uvedeného popisu, musí nýtovací přístroj opravit odborník nebo se přístroj musí zaslat výrobci.

## 5. Záruka

Platí záruční podmínky v aktuálně platném znění, které můžete shlédnout pod následujícím odkazem: [www.gesipa.com/agb](http://www.gesipa.com/agb)

## 6. Prohlášení o shodě pro označení CE

Tímto prohlašujeme, že následně označený přístroj podle koncepce a konstrukce v provedení námi uvedeném do provozu odpovídá základním požadavkům na bezpečnost a ochranu zdraví směrnic EU. Při změně přístroje, která s námi nebyla domluvena ztrácí toto prohlášení platnost. Je třeba postupovat podle bezpečnostních upozornění v přiložené produktové dokumentaci. Tento dokument se musí trvale uschovat.

### AccuBird®

- DIN EN ISO 12100:2011
- DIN EN 60745-2-1:2011-01
- DIN EN ISO 82079-1:2013
- DIN EN 55014-1:2016
- DIN EN 55014-2:2016
- DIN EN 61000-4-2:2009
- DIN EN 61000-4-3:2011
- DIN EN 62233:2008+
- EN 60335-1:2012
- EN 60335-2-29:2010
- DIN EN 62133:2013
- 2012/19/EU
- 2011/65/EU

Zmocněnec pro dokumentaci:  
GESIPA Blindniettechnik GmbH  
Nordendstraße 13-39  
D-64546 Mörfelden-Walldorf



ppa. Dr. Richard Gärtner

## Πίνακας περιεχομένων

<b>1. Πιστολέτο τυφλών πριτσινιών .....</b>	<b>128</b>
1.1 Προβλεπόμενη χρήση .....	128
1.2 Υποδείξεις ασφαλείας.....	128
1.3 Εύρος λειτουργίας .....	128
1.4 Εξοπλισμός / αξεσουάρ .....	129
1.5 Τεχνικά χαρακτηριστικά .....	129
1.6 Αντιστοιχία στομίου.....	129
1.7 Θέση σε λειτουργία.....	130
1.7.1 Τοποθέτηση δοχείου συλλογής.....	130
1.7.2 Τοποθέτηση τυφλού πριτσινιού .....	130
1.8 Συντήρηση.....	131
<b>2. Ταχυφορτιστής – Επαναφορτιζόμενη μπαταρία.....</b>	<b>131</b>
2.1 Τεχνικά χαρακτηριστικά .....	131
2.1.1 Ταχυφορτιστής.....	131
2.1.2 Επαναφορτιζόμενη μπαταρία .....	131
2.2 Υποδείξεις ασφαλείας.....	132
2.2.1 Ταχυφορτιστής.....	132
2.2.2 Επαναφορτιζόμενη μπαταρία .....	132
2.3 Διαδικασία φόρτισης.....	133
2.4 Χειρισμός της επαναφορτιζόμενης μπαταρίας.....	133
2.5 Προστασία του περιβάλλοντος .....	134
<b>3. Επισκευή.....</b>	<b>134</b>
<b>4. Αποκατάσταση βλαβών.....</b>	<b>134</b>
4.1 Το τυφλό πριτσίνι δεν τοποθετείται .....	134
4.2 Δεν πραγματοποιείται απόρριψη πείρων πριτσινιών .....	135
4.3 Η κόκκινη λυχνία υποδεικνύει σφάλμα .....	135
<b>5. Εγγύηση .....</b>	<b>136</b>
<b>6. Δήλωση συμμόρφωσης CE.....</b>	<b>136</b>

# 1. Πιστολέτο τυφλών πριτσινιών

## 1.1 Προβλεπόμενη χρήση

Η συσκευή πριτσινώματος επιτρέπεται να χρησιμοποιείται μόνο όπως περιγράφεται σε αυτές τις οδηγίες χρήσης για την τοποθέτηση τυφλών πριτσινιών.

**Παρακαλούμε να ακολουθείτε τις υποδείξεις ασφαλείας.**

## 1.2 Υποδείξεις ασφαλείας

Προσοχή! 

**Για την προστασία από ηλεκτροπληξία, κίνδυνο τραυματισμού και πυρκαγιάς πρέπει να τηρούνται οι εξής κανονισμοί ασφαλείας:**

- Η συσκευή πριτσινώματος προορίζεται αποκλειστικά για την επεξεργασία τυφλών πριτσινιών!
- Μην υπερφορτώνετε τη συσκευή πριτσινιών. Εργάζεστε στο προδιαγραφόμενο εύρος ισχύος.
- Μη χρησιμοποιείτε ποτέ τη συσκευή πριτσινώματος σε υγρό περιβάλλον ή κοντά σε εύφλεκτα υγρά και αέρια. **Κίνδυνος έκρηξης!**
- Προσέξτε να εφαρμόζει καλά η επαναφορτιζόμενη μπαταρία στη λαβή.
- Όταν δεν χρησιμοποιείται και σε εργασίες συντήρησης στη συσκευή πριτσινώματος, η επαναφορτιζόμενη μπαταρία πρέπει να αφαιρείται πάντα.
- Η συσκευή δεν επιτρέπεται να χρησιμοποιηθεί ως κρουστικό εργαλείο.
- Η συσκευή πριτσινώματος πρέπει να φυλάσσεται σε στεγνό, σφραγισμένο χώρο που δεν είναι προσβάσιμος σε παιδιά.
- Κατά την εργασία με τη συσκευή φοράτε πάντα γυαλιά προστασίας. Συνιστάται ατομικός εξοπλισμός προστασίας όπως ενδυμασία προστασίας, γάντια, κράνος ασφαλείας, αντιολισθητικά υποδήματα, προστασία της ακοής και ασφάλεια έναντι πτώσης.
- Οι οπές αερισμού για τον κινητήρα δεν επιτρέπεται να σφραγίζονται, μην τοποθετείτε αντικείμενα μέσα.
- Κατά τη φύλαξη, η συσκευή πριτσινώματος πρέπει να ασφαρίζεται έναντι πτώσης.
- Σε επισκευές, χρησιμοποιείτε μόνο γνήσια ανταλλακτικά.
- Οι επισκευές πρέπει να εκτελούνται αποκλειστικά από έναν αρμόδιο ειδικό. Σε περίπτωση αμφιβολίας η συσκευή πριτσινώματος πρέπει να αποστέλλεται στον κατασκευαστή.
- Μην πριτσινώνετε όταν δεν έχετε υλικό για πριτσίνωμα! Το τυφλό πριτσίνι μπορεί να εκτιναχθεί από τη συσκευή πριτσινώματος! Μην στρέψετε ποτέ τη συσκευή προς τον εαυτό σας ή άλλους!
- Το δοχείο συλλογής (αρ. 31) πρέπει να είναι πάντα βιδωμένο όταν βρίσκεται σε λειτουργία η συσκευή πριτσινώματος.

## 1.3 Εύρος λειτουργίας

Κατάλληλο για την τοποθέτηση πριτσινιών έως 5 mm Ø όλων των κατασκευαστικών υλικών. Τυφλά πριτσίνια BULB-TITE® 4 mm, 5,2 mm και 6,3 mm Ø από αλουμίνιο και χάλυβα.

## 1.4 Εξοπλισμός / αξεσουάρ

Στόμια:	17/32 σε θέση λειτουργίας 17/27, 17/29 και 17/24 στον γεμιστήρα
Κλειδί:	SW 12 (κάλυμμα του γεμιστήρα στομίου)
Κρεμαστάρι:	πτυσσόμενο μέσα στο περίβλημα
Επαναφορτιζόμενη μπαταρία ταχείας αλλαγής:	14,4 V

## 1.5 Τεχνικά χαρακτηριστικά

Βάρος:	2,0 kg (με επαναφορτιζόμενη μπαταρία)
Διαδρομή συσκευής:	20 mm
Κινητήρας:	Κινητήρας συνεχούς ρεύματος 14,4 V
Δύναμη πριτσινώματος:	10.000 N
Εκπομπή θορύβου:	$L_{pa}$ 78,5 dB Αβεβαιότητα μέτρησης K = 3dB
Κραδασμοί:	< 2,5 m/s <sup>2</sup> Αβεβαιότητα μέτρησης K = 1,5 m/s <sup>2</sup>

## 1.6 Αντιστοιχία στομίου

Πριτσίνι Ø (mm)	Υλικό κατασκευής πριτσινιού	Στόμιο	Αρ. προϊόντος
2,4	Αλουμίνιο	17/18*	143 4976
3,2	Αλουμίνιο CAP®, χαλκός CAP®	17/18*	143 4976
3 και 3,2	Αλουμίνιο, χαλκός, χάλυβας, ανοξειδωτος χάλυβας, Stinox, αλουμίνιο/αλουμίνιο, αλουμίνιο PG, χάλυβας PG, ανοξειδωτος χάλυβας PG	17/24	143 4955
4	Αλουμίνιο, χαλκός, αλουμίνιο CAP®, χαλκός CAP®	17/24	143 4955
4	Χάλυβας, αλουμίνιο/αλουμίνιο, αλουμίνιο PG	17/27	143 4973
4	Ανοξειδωτος χάλυβας, Stinox, χάλυβας PG, ανοξειδωτος χάλυβας PG	17/29	143 4974
4,8 και 5	αλουμίνιο, αλουμίνιο CAP®, χαλκός CAP®, αλουμίνιο PG	17/29	143 4974
4,8 και 5	Χάλυβας, αλουμίνιο/αλουμίνιο	17/32	143 4975
4,8 και 5	Χάλυβας PG, ανοξειδωτος χάλυβας PG, G-Bulb	17/36*	143 4977
6	Αλουμίνιο	17/36*	143 4977



BULB-TITE® Ø (mm)	Υλικό κατασκευής πριτσινιού	Στόμιο	Αρ. προϊόντος
4	Αλουμίνιο/αλουμίνιο	17/26 ΒΤ*	143 4985
5,2	Αλουμίνιο/αλουμίνιο	17/32 ΒΤ*	143 4986
6,3	Αλουμίνιο/αλουμίνιο, χάλυβας/χάλυβας	17/42 ΒΤ**	143 4988

BULB-TITE® Ø (mm)	Υλικό κατασκευής πριτσινιού	Χιτώνιο πίεσης	Αρ. προϊόντος	Σιαγόνες τσοκ	Αρ. προϊόντος
6,3	Αλουμίνιο/αλουμίνιο, χάλυβας/χάλυβας	5**	143 4992	4**	143 4173

\* διατίθεται ως ειδικό αξεσουάρ. Στόμια σε επιμηκυμένη έκδοση και περαιτέρω ειδικές εκδόσεις παραδίδονται κατόπιν παραγγελίας.

\*\* παραδίδεται και ολόκληρο ως σετ μετατροπής με αρ. προϊόντος: 143 5033.

## 1.7 Θέση σε λειτουργία

Πριν θέσετε σε λειτουργία τη συσκευή, πρέπει να διαβάσετε, να λάβετε υπόψη σας (!) και να αποθηκεύσετε σε ασφαλές σημείο τις οδηγίες χρήσης.

- Ασφαλίστε τη φορτισμένη επαναφορτιζόμενη μπαταρία σωστά μέσα στη συσκευή πριτσινιώματος.
- Επιλέξτε το στόμιο σύμφωνα με τον πίνακα 1.6 και βιδώστε το (17/32 σε θέση λειτουργίας).

**Προσοχή!** 

**Οι σπές αερισμού για τον κινητήρα δεν επιτρέπεται να σφραγίζονται, μην τοποθετείτε αντικείμενα μέσα.**

### 1.7.1 Τοποθέτηση δοχείου συλλογής

- Βιδώστε το δοχείο συλλογής (αρ. 31) για πείρους έως ότου ασφαλίσει στη θέση του (περιτρέφοντάς το προς τα δεξιά).

### 1.7.2 Τοποθέτηση τυφλού πριτσινιού

#### α. Πάτημα και κράτημα του διακόπτη:

Η πίεση και το κράτημα του διακόπτη ενεργοποιεί τη διαδικασία πριτσινιώματος. Όταν επιτευχθεί η πίσω τελική θέση, σταματά αυτόματα η διαδικασία έλξης. Αφού αφαιρεθεί ο διακόπτης επανέρχεται το εργαλείο τυφλών πριτσινιών αυτομάτως στην μπροστινή αρχική θέση.

#### β. Σύντομο πάτημα του διακόπτη:

Με ένα σύντομο πάτημα και μία αμέσως μετά απελευθέρωση του διακόπτη ενεργοποιείται η διαδικασία πριτσινιώματος. Μόλις σπάσει ο πείρος του πριτσινιού διακόπεται η λειτουργία του εργαλείου τυφλών πριτσινιών και το εργαλείο επανέρχεται αυτομάτως στην μπροστινή αρχική θέση.

## 1.8 Συντήρηση

Η συντήρηση της συσκευής πριτσινώματος περιορίζεται μόνο στον μηχανισμό τσοκ καθώς και στα αναλώσιμά του:

- Αφαιρέστε τη συσκευή πριτσινώματος από τη συσκευή.
- Ξεβιδώστε το χαλύβδινο χιτωνίο (αρ. 2) με διπλό κλειδί SW 27 και καθαρίστε το.  
**Βεβαιωθείτε ότι δεν υπάρχουν επικαθίσεις στη μύτη του χαλύβδινου χιτωνίου (αρ. 2).**
- Αφαιρέστε το περίβλημα τσοκ (αρ. 3) με διπλό κλειδί SW 17 από το ενδιάμεσο εξάρτημα (αρ. 8).
- Αφαιρέστε τις σιαγόνες τσοκ (αρ. 4), καθαρίστε τις και λιπάνετε τις επιφάνειες ολίσθησης. Αντικαταστήστε τις σε περίπτωση φθοράς.
- Τοποθέτηση σε αντίθετη σειρά, βιδώστε γερά όλα τα εξαρτήματα!

Η τακτική συντήρηση παρατείνει τη διάρκεια ζωής των συσκευών σας υψηλής ποιότητας GESIPA® και πρέπει να γίνεται το αργότερο κάθε 2 χρόνια από ένα εξουσιοδοτημένο συνεργείο ή το GESIPA® Service. Αν οι συσκευές χρησιμοποιούνται εντατικά η συντήρηση θα πρέπει να γίνεται πιο συχνά.

## 2. Ταχυφορτιστής – Επαναφορτιζόμενη μπαταρία

### 2.1 Τεχνικά χαρακτηριστικά

#### 2.1.1 Ταχυφορτιστής

Τύπος:	12355/12356
Τάση εισόδου:	220-240V~/50-60Hz
Τάση εξόδου:	14,4 V 
Ρεύμα εξόδου:	1,5 A κατά μέγιστο
Βάρος:	0,6 kg

#### 2.1.2 Επαναφορτιζόμενη μπαταρία

Ονομαστική τάση:	14,4 V 
Αριθμός στοιχείων:	4/8 τεμάχια
Είδος στοιχείων:	Li-Ion
Χωρητικότητα:	1,3 Ah / 2,6 Ah
Βάρος:	0,35 kg / 0,5 kg

## 2.2 Υποδείξεις ασφαλείας

### 2.2.1 Ταχυφορτιστής

Προσοχή! 

Για την προστασία από ηλεκτροπληξία, κίνδυνο τραυματισμού και πυρκαγιάς πρέπει να τηρούνται τα εξής μέτρα ασφαλείας:

- Ο φορτιστής προορίζεται αποκλειστικά για τη φόρτιση επαναφορτιζόμενων μπαταριών GESIPA®.
- Το φως, το καλώδιο σύνδεσης και ο φορτιστής πρέπει να ελέγχονται τακτικά κι αν υπάρχει ζημιά να επισκευάζονται από το σέρβις ή από εξουσιοδοτημένο ηλεκτρολόγο.
- Σε επισκευές, χρησιμοποιείτε μόνο γνήσια καλώδια σύνδεσης και γνήσια ανταλλακτικά.
- Μη χρησιμοποιείτε ποτέ τον φορτιστή σε υγρό περιβάλλον ή κοντά σε εύφλεκτα υγρά και αέρια. **Κίνδυνος έκρηξης!**
- Για τη διαδικασία φόρτισης πρέπει να αφαιρέσετε τον φορτιστή από τη συσκευασία. Η επαναφορτιζόμενη μπαταρία GESIPA® μπορεί να τοποθετηθεί με λίγη δύναμη μέσα στον φορτιστή, όταν βρίσκεται σε σωστή θέση (σύνδεση θετικού πόλου με θετικό πόλο).
- Μη φορτίζετε ποτέ μη επαναφορτιζόμενες μπαταρίες.
- Ο φορτιστής πρέπει να φυλάσσεται σε στεγνό, κλειδωμένο χώρο που δεν είναι προσβάσιμο σε παιδιά.
- Δεν επιτρέπεται να εισέλθουν μεταλλικά αντικείμενα στη θήκη της επαναφορτιζόμενης μπαταρίας, καθώς υπάρχει κίνδυνος βραχυκυκλώματος.
- Αν ο φορτιστής τοποθετηθεί σε τοίχο, πρέπει να προσέξετε ώστε η επαναφορτιζόμενη μπαταρία να μην μπορεί να πέσει εξαιτίας εξωτερικών επιδράσεων (π.χ. αναταράξεις) εκτός του φορτιστή.
- Ο φορτιστής προορίζεται για χρήση σε υψόμετρο έως 2000 μέτρων.
- Αυτός ο φορτιστής δεν προορίζεται για χρήση από άτομα με περιορισμένες φυσικές, αισθητηριακές ή νοητικές ικανότητες ή με έλλειψη εμπειρίας ή γνώσεων, εκτός και αν επιβλέπονται από άτομο που είναι αρμόδιο για την ασφάλεια ή έχουν λάβει από αυτό το άτομο οδηγίες για τον τρόπο χειρισμού του φορτιστή.

### 2.2.2 Επαναφορτιζόμενη μπαταρία

Προσοχή! 

Για την προστασία από ηλεκτροπληξία, κίνδυνο τραυματισμού και πυρκαγιάς πρέπει να τηρούνται τα εξής μέτρα ασφαλείας:

- Μη φορτίζετε χαλασμένες επαναφορτιζόμενες μπαταρίες.
- Μην τοποθετείτε βρόμικες ή υγρές επαναφορτιζόμενες μπαταρίες στον φορτιστή.
- Οι επαναφορτιζόμενες μπαταρίες δεν επιτρέπεται να φθάσουν σε καμία περίπτωση στα οικιακά απορρίμματα, σε φωτιά ή στο νερό.
- Μη φορτίζετε επαναφορτιζόμενες μπαταρίες σε θερμοκρασία χαμηλότερη από 0°C!

## 2.3 Διαδικασία φόρτισης

- Επιτρέπεται η φόρτιση επαναφορτιζόμενων μπαταριών GESIPA® σε θερμοκρασία 0°C έως 40°C!
- Βγάλτε τον ταχυφορτιστή από τη συσκευασία και συνδέστε τον στην τάση ηλεκτρικού δικτύου.  
**Τηρείτε οπωσδήποτε την τάση δικτύου που αναγράφεται στην πινακίδα τύπου!**
- Η επαναφορτιζόμενη μπαταρία GESIPA® μπορεί να τοποθετηθεί με λίγη δύναμη μέσα στον φορτιστή, όταν βρίσκεται σε σωστή θέση (σύνδεση θετικού πόλου με θετικό πόλο).
- Η διαδικασία φόρτισης ξεκινά αυτόματα.

### Ενδείξεις λειτουργιών

Συνεχώς πράσινο	Επαναφορτιζόμενη μπαταρία γεμάτη / φόρτιση διατήρησης
Αναβοσβήνει πράσινο	Η επαναφορτιζόμενη μπαταρία φορτίζεται
Συνεχώς κόκκινο	Μη επιτρεπτή θερμοκρασία φόρτισης
Αναβοσβήνει κόκκινο	Επαναφορτιζόμενη μπαταρία κατεστραμμένη

### Χρόνοι φόρτισης

Τύπος επαναφορτιζόμενης μπαταρίας	Αρ. προϊόντος	Χρόνος φόρτισης*
1,3 Ah	143 4921	περίπου 50 λεπτά
2,6 Ah	145 7269	περίπου 100 λεπτά

\*Οι χρόνοι φόρτισης ενδέχεται να διαφέρουν συναρτήσει της υπολειπόμενης χωρητικότητας και της θερμοκρασίας της επαναφορτιζόμενης μπαταρίας.

## 2.4 Χειρισμός της επαναφορτιζόμενης μπαταρίας

- Για βέλτιστη φόρτιση, τοποθετείτε μόνο επαναφορτιζόμενες μπαταρίες που έχουν κρυώσει μέσα στον φορτιστή.
- Η επαναφορτιζόμενη μπαταρία GESIPA® μπορεί να φορτιστεί περίπου 1000 φορές και επιτυγχάνει την πλήρη απόδοση μετά από αρκετές φορτίσεις.
- Μην τοποθετείτε την επαναφορτιζόμενη μπαταρία μετά από κάθε χρήση πάλι στον φορτιστή.
- Φορτίζετε την επαναφορτιζόμενη μπαταρία μόνο εφόσον έχει εξαντληθεί πλήρως η ισχύς της και δεν μπορείτε πλέον να τοποθετείτε τριτοσίνα. Φορτίζετε συμπληρωματικά τις επαναφορτιζόμενες μπαταρίες μόνο εφόσον δεν έχουν χρησιμοποιηθεί για μεγάλο χρονικό διάστημα.
- Σημαντικά μειωμένοι χρόνοι λειτουργίας της επαναφορτιζόμενης μπαταρίας μετά από σωστή φόρτιση υποδεικνύουν ότι η επαναφορτιζόμενη μπαταρία πρέπει να αντικατασταθεί.
- Φυλάσσετε τις επαναφορτιζόμενες μπαταρίες μακριά από παγετό και σε στεγνό μέρος.  
Η ιδανική περιοχή θερμοκρασίας χρήσης είναι μεταξύ 10°C και μέγ. 50°C.

## 2.5 Προστασία του περιβάλλοντος

Αν πρέπει να αντικατασταθούν επαναφορτιζόμενες μπαταρίες, πρέπει να προσέξετε τα εξής:

- Επιστρέψτε τις μεταχειρισμένες επαναφορτιζόμενες μπαταρίες GESIPA® στον έμπορό σας ή στην GESIPA® για ανακύκλωση.
- Οι χρησιμοποιημένες επαναφορτιζόμενες μπαταρίες δεν επιτρέπεται να απορρίπτονται σε καμία περίπτωση στα οικιακά απορρίμματα, σε φωτιά ή στο νερό!

**Προσοχή!** 

**Στις άλλες χώρες της ΕΕ ακολουθείτε τις εκάστοτε ειδικές διατάξεις που έχουν θεσπιστεί στο πλαίσιο της εφαρμογής της οδηγίας της ΕΕ.**

- Σύμφωνα με την οδηγία της ΕΕ 2002/96/ΕΚ (WEEE), η παρούσα συσκευή είναι καταχωρισμένη στη Γερμανία με αρ. μητρώου WEEE DE 45695505. Προϊόντα με αριθμό σειράς που αποτελείται από περισσότερα από 8 ψηφία μπορούν να αποστέλλονται χωρίς χρέωση στην GESIPA® για δωρεάν απόρριψη.

## 3. Επισκευή

Οι επισκευές εντός εγγύησης πρέπει να διεξάγονται κυρίως από τον κατασκευαστή. Οι επισκευές εκτός του χρόνου εγγύησης πρέπει να εκτελούνται μόνο από εξειδικευμένο προσωπικό. Η μη τήρηση των προδιαγραφών τοποθέτησης και ρύθμισης καθώς και ο χειρισμός από μη ειδικούς μπορούν να προκαλέσουν σοβαρές βλάβες στη συσκευή. Σε περίπτωση αμφιβολίας πρέπει να στέλνεται η συσκευή στον προμηθευτή ή στην GESIPA®.

## 4. Αποκατάσταση βλαβών

### 4.1 Το τυφλό πριτσίνι δεν τοποθετείται

Αιτίες	Αντιμετώπιση
Η επαναφορτιζόμενη μπαταρία είναι απενεργοποιημένη καθώς δεν έχει χρησιμοποιηθεί για διάστημα μεγαλύτερο από 21 ημέρες	Τοποθετείτε την επαναφορτιζόμενη μπαταρία για 2 λεπτά στον φορτιστή (βλ. 2.4)
Επαναφορτιζόμενη μπαταρία άδεια	Φορτίστε την επαναφορτιζόμενη μπαταρία και αν απαιτείται αντικαταστήστε τη
Σιαγόνες τσοκ (αρ. 4) με ακαθαρσίες ή στομωμένες	Καθαρίστε και λιπάνετε ή αντικαταστήστε τις επιφάνειες ολίσθησης (βλέπε 1.8)
Ο μηχανισμός τσοκ έχει λυθεί	Βιδώστε (βλέπε 1.8)
Φθορά του ελατηρίου πίεσης (αρ. 6)	αντικατάσταση
Καμία λειτουργία έπειτα από την ενεργοποίηση του κίτρινου κουμπιού (κόκκινη ένδειξη λυχνίας)	(βλέπε 4.3)

## 4.2 Δεν πραγματοποιείται απόρριψη πείρων πριτσινιών

Αιτίες	Αντιμετώπιση
χρησιμοποιήθηκε εσφαλμένο στόμιο (αρ. 1)	Αντικαταστήστε σύμφωνα με τον πίνακα (βλέπε 1.6)
Το στόμιο (αρ. 1) έχει φθαρεί	Αντικατάσταση
Πείρος έχει σφηνώσει στις σιαγόνες τσοκ (αρ. 4)	Αφαιρέστε τον πείρο, καθαρίστε τις σιαγόνες και το περίβλημα τσοκ και λιπάνετε τις επιφάνειες ολίσθησης ή αντικαταστήστε τις σιαγόνες τσοκ (βλέπε 1.8)
Το χαλύβδινο χιτώνιο (αρ. 2) φέρει ακαθαρσίες	Καθαρίστε (βλέπε 1.8)
Το δοχείο συλλογής (αρ. 31) είναι πλήρες	Ξεβιδώστε και αδειάστε το
Κανάλι πείρων φραγμένο	Αφαιρέστε τους κολλημένους πείρους και στη συνέχεια προσέξτε για άριστη απόρριψη (βλέπε 1.8)

## 4.3 Η κόκκινη λυχνία υποδεικνύει σφάλμα

### Κατά το πάτημα του κουμπιού ενεργοποίησης

Αιτίες	Αντιμετώπιση
Η συσκευή πριτσινώματος δεν βρίσκεται στην μπροστινή τελική θέση	Αφήστε το κουμπί ενεργοποίησης

### Κατά τη διαδικασία έλξης

Αιτίες	Αντιμετώπιση
Υπερφόρτωση	Ακολουθήστε το εύρος λειτουργίας σύμφωνα με τον πίνακα (βλέπε 1.6.)
Υπερθέρμανση των ηλεκτρονικών εξαρτημάτων	Αφήστε τη συσκευή πριτσινώματος να κρυώσει
Επαναφορτιζόμενη μπαταρία άδεια	φορτίστε ή αντικαταστήστε

### Αφού αφήνετε το κουμπί ενεργοποίησης

Αιτίες	Αντιμετώπιση
δεν επιτυγχάνεται η μπροστινή τελική θέση	βιδώστε σφιχτά τον μηχανισμό τσοκ (βλ. 1.8 και 4.2)

### Προσοχή!

Αν εμφανιστούν βλάβες που υποδεικνύονται με την κόκκινη λυχνία και δεν αντιμετωπίζονται με τις λύσεις που περιγράφονται παραπάνω, θα πρέπει να παραδώσετε τη συσκευή πριτσινώματος για επισκευή σε εξειδικευμένο τεχνικό ή να την αποστείλετε στον κατασκευαστή.

## 5. Εγγύηση

Ισχύουν οι όροι εγγύησης στην εκάστοτε ισχύουσα διατύπωση, που μπορείτε να δείτε στον πιο κάτω σύνδεσμο: [www.gesipa.com/agb](http://www.gesipa.com/agb)

## 6. Δήλωση συμμόρφωσης CE

Με το παρόν δηλώνουμε ότι, η κάτωθι αναφερόμενη συσκευή, με βάση τον σχεδιασμό και την κατασκευή της, όπως αυτή κυκλοφόρησε από μας στην αγορά, ανταποκρίνεται στις κύριες, βασικές απαιτήσεις ασφάλειας και υγείας των οδηγίων της ΕΕ. Σε περίπτωση τροποποίησης της συσκευής χωρίς προηγούμενη συνεννόηση με μας, η δήλωση αυτή παύει να ισχύει. Προσέξτε τις υποδείξεις ασφαλείας στην τεκμηρίωση του προϊόντος που συνοδεύει τη συσκευή. Αυτό το έγγραφο πρέπει να φυλάσσεται πάντα μαζί με τη συσκευή.

### AccuBird®

- DIN EN ISO 12100:2011
- DIN EN 60745-2-1:2011-01
- DIN EN ISO 82079-1:2013
- DIN EN 55014-1:2016
- DIN EN 55014-2:2016
- DIN EN 61000-4-2:2009
- DIN EN 61000-4-3:2011
- DIN EN 62233:2008+
- EN 60335-1:2012
- EN 60335-2-29:2010
- DIN EN 62133:2013
- 2012/19/EU
- 2011/65/EU

Εξουσιοδοτούμενος για την τεκμηρίωση:

GESIPA Blindniettechnik GmbH  
Nordendstraße 13-39  
D-64546 Mörfelden-Walldorf



κατ' εντολή Dr. Richard Gärtner

## Tartalomjegyzék

<b>1. Szegecselő készülék</b> .....	<b>138</b>
1.1 Rendeltetésszerű használat .....	138
1.2 Biztonsági útmutatások .....	138
1.3 Működési tartomány .....	138
1.4 Felszerelés/tartozékok .....	139
1.5 Műszaki adatok .....	139
1.6 Szájrészek hozzárendelése .....	139
1.7 Üzembe helyezés .....	140
1.7.1 Felfogó tartály felhelyezése .....	140
1.7.2 Vakszegecs behúzása .....	140
1.8 Karbantartás .....	141
<b>2. Gyorstöltő készülék - akkumulátor</b> .....	<b>141</b>
2.1 Műszaki adatok .....	141
2.1.1 Gyorstöltő készülék .....	141
2.1.2 Akkumulátor.....	141
2.2 Biztonsági útmutatások .....	142
2.2.1 Gyorstöltő készülék .....	142
2.2.2 Akkumulátor.....	142
2.3 A töltés folyamata .....	143
2.4 Az akkumulátor kezelése .....	143
2.5 Környezetvédelem.....	144
<b>3. Javítás</b> .....	<b>144</b>
<b>4. Zavarok elhárítása</b> .....	<b>144</b>
4.1 A készülék nem szegecsel .....	144
4.2 Nem működik a szegecstűske eltávolítás .....	145
4.3 A piros lámpa hibát jelez .....	145
<b>5. Garancia</b> .....	<b>146</b>
<b>6. CE megfelelőségi nyilatkozat</b> .....	<b>146</b>



# 1. Szegecselő készülék

## 1.1 Rendeltetésszerű használat

A szegecselő készüléket csak a jelen utasításban foglaltak szerint, vakszegecselésre szabad használni.

**A biztonsági utasításokat be kell tartani!**

## 1.2 Biztonsági útmutatások

**Figyelem!** 

**Az elektromos áramütés, sérülés és tűzveszély elleni védelem érdekében be kell tartani az alábbi biztonsági rendelkezéseket:**

- A szegecselő készülék kizárólag vakszegecsek feldolgozására készült.
- Ne terhelje túl a készüléket, a megadott teljesítménytartományban dolgozzon.
- Soha ne használja a szegecselő készüléket nedves/vizes környezetben, vagy éghető folyadékok és gázok közelében. **Robbanásveszély!**
- Ügyeljen az akku fix helyzetére a markolatban.
- Használaton kívüli állapotban és karbantartásnál a szegecselő készülékről az akkut mindig le kell venni.
- A szegecselő készüléket nem szabad ütőszerszámként használni.
- A szegecselő készüléket száraz, zárt helyen, gyermekek számára nem hozzáférhető módon kell tárolni.
- A szegecselő készülék használata során mindig viseljen védőszemüveget. Egyéni védőfelszerelés, pl. védőruházat, kesztyű, biztonsági sisak, csúszásbiztos lábbeli, hallásvédő és zuhanásgátló használata ajánlott.
- A motor szellőzőnyílásait nem szabad elzárni; a nyílásokba ne dugjon semmilyen tárgyat.
- Ha a szegecselő készüléket leteszi, biztosítsa a készüléket leesés ellen.
- Javításnál csak eredeti alkatrészeket használjon.
- Javításokat csak megfelelő szakember végezhet. Kétség esetén a szegecselő készüléket küldje el a gyártónak.
- Ne végezzen munkát szegecselendő anyag nélkül. A vakszegecs elugorhat a szegecselő készülékből. Soha ne tartsa a szegecselő készüléket saját maga, vagy mások felé.
- A szegecselő készülék használata során a felfogó tartálynak (31. sz.) mindig a helyén kell lennie.

## 1.3 Működési tartomány

Bármilyen anyagú vakszegecsek behúzósa 5 mm Ø-ig. BULB-TITE® vakszegecsek 4 mm; 5,2 mm és 6,3 mm Ø, alu és acél.

## 1.4 Felszerelés/tartozékok

Szájrészek:	17/32 munkapozícióban 17/27, 17/29 és 17/24 a tárban
Kulcs:	12-es méret (szájrész tartó fedele)
Akasztó:	kihajtható, a házban
Gyorsan cserélhető akku:	14,4 V

## 1.5 Műszaki adatok

Súly:	2,0 kg (akkuval)
A készülék lökete:	20 mm
Hajtás:	14,4 V-os egyenáramú motor
Ütőerő:	10 000 N
Zajkibocsátás:	$L_{pa}$ 78,5 dB Mérési bizonytalanság K = 3 dB
Rezgés:	< 2,5 m/s <sup>2</sup> Mérési bizonytalanság K = 1,5 m/s <sup>2</sup>

## 1.6 Szájrészek hozzárendelése

Szegecs Ø (mm)	Szegecs anyaga	Szájrész	Cikkszám
2,4	Alu	17/18*	143 4976
3,2	CAP®-alu, CAP®-Cu	17/18*	143 4976
3 és 3,2	Alu, Cu, acél, nemesacél, stinox, alu/alu, PG-alu, PG-acél, PG-nemesacél	17/24	143 4955
4	Alu, Cu, CAP®-alu, CAP®-Cu	17/24	143 4955
4	Acél, alu/alu, PG-alu	17/27	143 4973
4	Nemesacél, stinox, PG-acél, PG-nemesacél	17/29	143 4974
4,8 és 5	Alu, CAP®-alu, CAP®-Cu, PG-alu	17/29	143 4974
4,8 és 5	Acél, alu/alu	17/32	143 4975
4,8 és 5	PG-acél, PG-nemeacél, G-Bulb	17/36*	143 4977
6	Alu	17/36*	143 4977

\* Külön tartozékként szállítható. Hosszabb kivitelű szájrészek és további speciális kivitelek kérésre szállíthatók.

BULB-TITE® Ø (mm)	Szegecs anyaga	Szájrész	Cikkszám
4	Alu/alu	17/26 BT*	143 4985
5,2	Alu/alu	17/32 BT*	143 4986
6,3	Alu/alu, acél/acél	17/42 BT**	143 4988

BULB-TITE® Ø (mm)	Szegecs anyaga	Nyomóer-sely	Cikkszám	Tokmány-pofa	Cikkszám
6,3	Alu/alu, acél/acél	5**	143 4992	4**	143 4173

\* Külön tartozékként szállítható. Hosszabb kivitelű szájrészek és további speciális kivitelek kérésre szállíthatók.

\*\* komplett átalakító készletként is kapható, cikkszám: 143 5033.

## 1.7 Üzembe helyezés

Üzembe helyezés előtt olvassa el, majd tartsa be (!) az üzemeltetési útmutatót és a biztonsági útmutatásokat, ill. gondosan őrizze meg azokat.

- A feltöltött akkut megfelelő helyzetben kattintsa be a szegecselő készülékbe.
- Válassza ki a szájrészt - az 1.6 táblázat szerint - és csavarja fel (17/32 munkahelyzetben).

**Figyelem!** 

**A motor szellőzőnyílásait nem szabad elzárni; a nyílásokba ne dugjon semmilyen tárgyat.**

### 1.7.1 Felfogó tartály felhelyezése

- Csavarja fel a maradék tüskék felfogó tartályát (31. sz.) ütközésig (jobbra forgatva).

### 1.7.2 Vakszegecs behúzása

#### a. A kapcsoló megnyomása és tartása:

A gomb megnyomása és tartása elindítja a szegecselési folyamatot. A hátsó végállás elérésekor a húzás folyamata automatikusan leáll. A vakszegecselő készülék csak a kapcsoló elengedése után tér vissza automatikusan az előző kiindulási helyzetbe.

#### b. A kapcsoló megérintése:

A kapcsoló rövid megérintésével és azonnali elengedésével a szegecselési folyamat elindul. Amint a szegecsőtüske leszakadt, a vakszegecselő készülék megáll, majd automatikusan visszatér az előző kiindulási helyzetbe.

## 1.8 Karbantartás

A szegecselő készülék karbantartása csak a komplett tokmánymechanizmusra, valamint annak kopó alkatrészeire korlátozódik:

- Vegye le az akkut a szegecselő készülékről.
- Csavarja le az acélhüvelyt (2. sz.) 27-es villáskulccsal, és tisztítsa meg azt.  
**Ügyeljen a lerakódásokra az acélhüvely (2. sz.) hegyében.**
- Oldja le a tokmányházat (3. sz.) 17-es villáskulccsal a közdarabról (8. sz.).
- A tokmánypofát (4. sz.), tisztítsa meg, olajozza meg a csúszófelületeket; kopás esetén cserélje ki.
- Az összeszerelés fordított sorrendben történik; minden alkatrészt szorosan rögzítsen!

**A rendszeres karbantartás megnöveli a kiváló minőségű GESIPA® készülékek használati időtartamát, és ezt legkésőbb 2 évente, felhatalmazott szervizben vagy a GESIPA® szervizzel kell elvégeztetni. A készülékek intenzív használata esetén rövidebb karbantartási intervallum ajánlott.**

## 2. Gyorstöltő készülék - akkumulátor

### 2.1 Műszaki adatok

#### 2.1.1 Gyorstöltő készülék

Típus:	12355/12356
Bemeneti feszültség:	220-240V~/50-60Hz
Kimeneti feszültség:	14,4 V 
Kimenő áram:	1,5 A max.
Súly:	0,6 kg

#### 2.1.2 Akkumulátor

Névleges feszültség:	14,4 V 
Cellák száma:	4/8 darab
Cellák típusa:	Li-Ion
Kapacitás:	1,3 Ah / 2,6 Ah
Súly:	0,35 kg / 0,5 kg

## 2.2 Biztonsági útmutatások

### 2.2.1 Gyorstöltő készülék

Figyelem! 

**Az elektromos áramütés, sérülés-és tűzveszély elleni védelem érdekében be kell tartani az alábbi biztonsági intézkedéseket:**

- A töltőkészülék kizárólag GESIPA® akkumulátorok töltéséhez való.
- A dugót, a vezetéket és a töltőkészüléket rendszeresen ellenőrizni kell, és sérülés esetén a szerviznek, vagy egy arra feljogosított villamossági szakembernek kell megjavítania azt.
- Javításnál csak eredeti vezetékeket és eredeti alkatrészeket használjon.
- Soha ne használja a töltőkészüléket nedves/vizes környezetben, vagy éghető folyadékok és gázok közelében. **Robbanásveszély!**
- A töltéshez ki kell venni a töltőkészüléket a csomagolásból.  
A GESIPA® akkumulátort megfelelő helyzetben (a + pólust a + pólushoz), kis erő kifejtéssel kell a töltőkészülékbe helyezni.
- Soha ne töltsön nem újratölthető elemeket.
- A töltőkészüléket száraz, zárt helyen, gyermekek által el nem hozzáférhető módon kell tárolni.
- A rövidzárlat veszélye miatt nem szabad fémes tárgyakra az akkumulátorokba kerülniük.
- Ha a töltőkészüléket falra szerelik, ügyelni kell arra, hogy az akkumulátor külső hatásra (pl. rázkódás) ne eshessen ki a töltőkészülékből.
- A töltőkészülék csak legfeljebb 2000 méteres tengerszint feletti magasságban történő használatra való.
- A töltőkészülék nem való arra, hogy korlátozott fizikai, érzékszervi vagy szellemi képességekkel rendelkező, vagy tudás és tapasztalat nélküli személyek használják, kivéve, ha e személyeket egy biztonságért felelős személy felügyeli, vagy részükre utasításokat ad a töltőkészülék használatára vonatkozóan.

### 2.2.2 Akkumulátor

Figyelem! 

**Az elektromos áramütés, sérülés-és tűzveszély elleni védelem érdekében be kell tartani az alábbi biztonsági intézkedéseket:**

- Ne töltsön sérült akkumulátorokat.
- Ne helyezzen sérült vagy nedves akkumulátort a töltőkészülékbe.
- Az akkumulátorok semmiképpen nem kerülhetnek a szemébe, tűzbe vagy vízbe.
- Ne töltsön 0 °C-nál alacsonyabb hőmérsékletű akkumulátort.

## 2.3 A töltés folyamata

- Csak 0°C - 40°C hőmérsékletű GESIPA® akkumulátorokat szabad tölteni!
- Vegye ki a gyorsöltő készüléket a csomagolásból, és csatlakoztassa a hálózati feszültséghez.

### **Feltétlenül figyelembe kell venni a típustáblán megadott feszültséget!**

- A GESIPA® akkumulátort megfelelő helyzetben (a + pólust a + pólushoz), kis erőfeszítéssel kell a töltőkészülékbe helyezni.
- A töltési művelet automatikusan megkezdődik.

## Funkciók kijelzése

Folyamatos zöld	Akku teljesen feltöltve / fenntartó töltés
Villogó zöld	Akkutöltés folyamatban
Folyamatos piros	Nem megengedett töltési hőmérséklet
Villogó piros	Akku hibás

## Töltési idők

Akkutípus	Cikkszám	Töltési idő*
1,3 Ah	143 4921	kb. 50 perc
2,6 Ah	145 7269	kb. 100 perc

\*A töltési idő a maradék kapacitás és az akku hőmérséklete függvényében eltérhet.

## 2.4 Az akkumulátor kezelése

- Optimális akkutöltéshez csak lehűlt akkumulátorokat helyezzen a töltőkészülékbe.
- A GESIPA® akkumulátor kb. 1000-szer tölthető fel, és csak több feltöltés után éri el teljes kapacitását.
- Ne tegye az akkut minden használat után ismét a töltőkészülékbe.
- Csak akkor töltse az akkumulátort, ha lemerült, és már nem lehet több szegecset behúzni. Csak akkor töltson az akkumulátoron, ha hosszabb ideig nem használja.
- Ha a szakszerű töltést követően lényegesen lerövidül az üzemidő, az arra utal, hogy ki kell cserélni az akkumulátort.
- Az akkumulátorokat fagymentes, száraz helyen kell tárolni. Az optimális használati hőmérsékleti tartomány 10 °C és max. 50 °C között van.

## 2.5 Környezetvédelem

Ha akkumulátort kell cserélni, úgy az alábbi pontokat kell figyelembe venni:

- Az elhasználódott GESIPA® akkumulátorokat vigye vissza kereskedőjéhez, vagy a GESIPA®-hoz újrahasznosítás céljából.
- Az elhasználódott akkumulátorok semmiképpen nem kerülhetnek a szemétkbe, tűzbe vagy vízbe.

**Figyelem!** 

**Az EU többi tagállamában mindig az EU-irányelv átültetésére vonatkozó országspecifikus előírás szerint kell eljárni.**

- A 2002/96/EK EU-irányelv (WEEE) szerint a jelen készüléket a DE 45695505 WEEE regisztrációs szám alatt regisztrálták Németországban. 8-jegyű sorozatszámától az előírászerű ártalmatlanítás a GESIPA® részére díjmentes visszaküldéssel történik.

## 3. Javítás

Garanciális javításokat alapvetően csak a gyártó végez. Garanciaidőn kívüli javításokat csak hozzáértő személyzet végezhet. A szerelési és beállítási előírások be nem tartása, ill. a készülék szakszerűtlen kezelése súlyos károkat okozhat a szegecselő készülékben. Kétség esetén a szegecselő készüléket küldje el a szállítónak vagy a GESIPA® részére.

## 4. Zavarok elhárítása

### 4.1 A készülék nem szegecsel

Okok	Megoldás
Az akkumulátor lekapcsolt, mivel több mint 21 napja nem használták.	Helyezze az akkut 2 percre a töltőkészülékbe (lásd 2.4).
Az akku lemerült.	Töltse fel; szükség esetén cserélje újra.
A tokmánpofa (4. sz.) koszos vagy tompa.	Tisztítsa meg, a csúszófelületeket olajozza meg, ill. cserélje ki (lásd 1.8).
A tokmáymechanizmus laza.	Húzza meg (lásd 1.8).
A nyomórugó elfáradt (6. sz.).	Cserélje ki újra.
A sárga működtető gomb megnyomásakor nincs működés (piros világító kijelző).	(lásd 4.3)

## 4.2 Nem működik a szegecstüske eltávolítás

Okok	Megoldás
Nem megfelelő szájrészt használt (1. sz.).	Cserélje ki a táblázat szerint (lásd 1.6).
A szájrész elkopott (1. sz.).	Cserélje ki újra.
Tüske szorult a tokmánypofák (4. sz.) közé.	Oldja ki a tüskét, tisztítsa ki a tokmánypofát és a tokmányházat, olajozza be a csúszófelületeket, ill. cserélje ki a tokmánypofákat (lásd 1.8).
Az acélhüvely (2. sz.) elszennyeződött.	Tisztítsa meg (lásd 1.8).
A felfogó tartály (31. sz.) megtelt.	Csavarja le és ürítse ki.
Az átvezetés eldugult.	Távolítsa el a beszorult tüskéket, majd ügyeljen a kifogástalan kidobásra (lásd 1.8).

## 4.3 A piros lámpa hibát jelez

### A működtető gomb megnyomásakor

Okok	Megoldás
A szegecselő készülék nincs első véghelyzetben.	Engedje el a működtető gombot.

### A húzási művelet közben

Okok	Megoldás
Túlterhelés	Tartsa be a táblázat szerinti működési tartományt (lásd 1.6).
Az elektronika túlhevült.	Hagyja lehűlni a levegőn a szegecselő készüléket.
Az akku lemerült.	Töltse fel, ill. cserélje ki.

### A működtető gomb elengedése után

Okok	Megoldás
Az első véghelyzet nem kerül elérésre.	Szorítsa meg a tokmánymechanizmust (lásd 1.8 és 4.2).

### Figyelem!

Ha olyan zavarok lépnek fel, amelyeket a piros lámpa jelez és nem háríthatók el az előzőekben leírtak szerint, akkor a szegecselő készüléket csak szakemberrel szabad megjavíttatni, vagy el kell küldeni a gyártónak.



## 5. Garancia

A garanciális feltételek a mindenkor érvényes szövegváltozatban érvényesek, és a következő link alatt tekinthetők meg: [www.gesipa.com/agb](http://www.gesipa.com/agb)

## 6. CE megfelelőségi nyilatkozat

Ezúton kijelentjük, hogy az alább megnevezett készülék a tervezése és megépítése alapján, valamint az általunk forgalomba hozott kivitelében megfelel az EK gépekre vonatkozó irányelvei megfelelő alapvető biztonsági és egészségügyi követelményeinek. A készülék velünk nem egyeztetett módosítása esetén a jelen nyilatkozat érvényét veszti. A mellékelt termékdokumentációban található biztonsági útmutatásokat be kell tartani. Ezt a dokumentumot tartósan meg kell őrizni.

### AccuBird®

- DIN EN ISO 12100:2011
- DIN EN 60745-2-1:2011-01
- DIN EN ISO 82079-1:2013
- DIN EN 55014-1:2016
- DIN EN 55014-2:2016
- DIN EN 61000-4-2:2009
- DIN EN 61000-4-3:2011
- DIN EN 62233:2008+
- EN 60335-1:2012
- EN 60335-2-29:2010
- DIN EN 62133:2013
- 2012/19/EU
- 2011/65/EU

Dokumentációs meghatalmazott:  
GESIPA Blindniettechnik GmbH  
Nordendstraße 13-39  
D-64546 Mörfelden-Walldorf



per procura Dr. Richard Gärtner

## Spis treści

<b>1. Nitownica do nitów zrywalnych .....</b>	<b>148</b>
1.1 Zastosowanie zgodne z przeznaczeniem .....	148
1.2 Zasady bezpieczeństwa .....	148
1.3 Zakres pracy.....	148
1.4 Wyposażenie i akcesoria.....	149
1.5 Dane techniczne.....	149
1.6 Przyporządkowanie nasadek .....	149
1.7 Uruchamianie .....	150
1.7.1 Zakładanie pojemnika na zerwane trzpienie .....	150
1.7.2 Osadzanie nitu zrywalnego .....	150
1.8 Serwisowanie .....	151
<b>2. Ładowarka i akumulator .....</b>	<b>151</b>
2.1 Dane techniczne.....	151
2.1.1 Ładowarka .....	151
2.1.2 Akumulator .....	151
2.2 Zasady bezpieczeństwa .....	152
2.2.1 Ładowarka .....	152
2.2.2 Akumulator .....	152
2.3 Ładowanie .....	153
2.4 Posługiwanie się akumulatorem .....	153
2.5 Ochrona środowiska.....	154
<b>3. Naprawa.....</b>	<b>154</b>
<b>4. Diagnostyka .....</b>	<b>154</b>
4.1 Nit zrywalny nie jest osadzany .....	154
4.2 Zerwany trzpień nie jest odprowadzany .....	155
4.3 Czerwona lampka sygnalizuje błąd .....	155
<b>5. Gwarancja .....</b>	<b>156</b>
<b>6. Deklaracja zgodności CE.....</b>	<b>156</b>

# 1. Nitownica do nitów zrywalnych

## 1.1 Zastosowanie zgodne z przeznaczeniem

Nitownica może być używana wyłącznie w sposób opisany w niniejszej instrukcji do osadzania nitów zrywalnych.

**Należy przestrzegać zasad bezpieczeństwa!**

## 1.2 Zasady bezpieczeństwa

Uwaga! 

**Nieprzestrzeganie następujących zasad bezpieczeństwa grozi porażeniem prądem elektrycznym, obrażeniami i wybuchem pożaru:**

- Ta nitownica przeznaczona jest wyłącznie do nitów zrywalnych!
- Nie przeciążać nitownicy; zawsze pracować w podanym zakresie parametrów.
- Nie używać nitownicy w mokrym / wilgotnym otoczeniu oraz w pobliżu łatwopalnych cieczy i gazów. **Niebezpieczeństwo wybuchu!**
- Uważać, aby akumulator był poprawnie przypięty do rękojeści.
- Podczas dłuższych przestoju lub serwisowania nitownicy akumulator musi być wyjęty.
- Nitownica nie może być używana jako narzędzie udarowe.
- Nitownica musi być przechowywana w suchym, zamkniętym pomieszczeniu, niedostępnym dla dzieci.
- Osoba posługująca się nitownicą musi mieć każdorazowo założone okulary ochronne. Wskazane jest stosowanie środków ochrony osobistej, jak odzież ochronna, rękawice ochronne, kask, obuwie z podeszwą przeciwpoślizgową, ochrona słuchu i asekuracja chroniąca przed upadkiem z wysokości.
- Otwory wentylacyjne muszą być drożne; nie wolno wkładać w nie żadnych przedmiotów.
- Nitownicę należy odkładać tak, aby nie spadła.
- Do napraw używać tylko oryginalnych części zamiennych.
- Naprawy mogą być wykonywane wyłącznie przez upoważnionych fachowców. W razie wątpliwości należy odesłać nitownicę do producenta.
- Nie nitować na pusto! Nit zrywalny może zostać wystrzelony z nitownicy! Pod żadnym pozorem nie kierować nitownicą na siebie ani na inne osoby!
- Pojemnik na zerwane trzpienie (nr 31) musi być zawsze przykręcony podczas pracy nitownicy.

## 1.3 Zakres pracy

Przeznaczona do nitów zrywalnych do  $\varnothing$  5 mm ze wszystkich materiałów. Nity zrywalne BULB-TITE®  $\varnothing$  4 mm; 5,2 mm oraz 6,3 mm z aluminium i stali.

## 1.4 Wyposażenie i akcesoria

Nasadki:	17/32 w pozycji roboczej 17/27, 17/29 i 17/24 w magazynku
Klucz:	SW 12 (osłona magazynku nasadek)
Wieszak:	rozkładany z głowicy urządzenia
Akumulator wymienny:	14,4 V

## 1.5 Dane techniczne

Masa:	2,0 kg (z akumulatorem)
Skok narzędzia:	20 mm
Napęd:	silnik stałoprądowy 14,4 V
Siła osadzania:	10 000 N
Ciśnienie akustyczne:	$L_{pa}$ 78,5 dB niepewność pomiaru K = 3 dB
Wibracje:	< 2,5 m/s <sup>2</sup> niepewność pomiaru K = 1,5 m/s <sup>2</sup>

## 1.6 Przyporządkowanie nasadek

Ø nitu (mm)	Materiał nitu	Nasadka	Nr art.
2,4	Aluminium	17/18*	143 4976
3,2	CAP® Aluminium, CAP® Miedź	17/18*	143 4976
3 i 3,2	Aluminium, Miedź, Stal, Stal nierdzewna, Stinox, Aluminium/Aluminium, PG Aluminium, PG Stal, PG Stal nierdzewna	17/24	143 4955
4	Aluminium, Miedź, CAP® Aluminium, CAP® Miedź	17/24	143 4955
4	Stal, Aluminium/Aluminium, PG Aluminium	17/27	143 4973
4	Stal nierdzewna, Stinox, PG Stal, PG Stal nierdzewna	17/29	143 4974
4,8 i 5	Aluminium, CAP® Aluminium, CAP® Miedź, PG Aluminium	17/29	143 4974
4,8 i 5	Stal, Aluminium/Aluminium	17/32	143 4975
4,8 i 5	PG Stal, PG Stal nierdzewna, G-Bulb	17/36*	143 4977
6	Aluminium	17/36*	143 4977

\* Możliwość zakupu jako wyposażenie specjalne. Na zamówienie dostępne są dłuższe nasadki i inne wersje specjalne.

BULB-TITE® Ø (mm)	Materiał nitu	Nasadka	Nr art.
4	Aluminium/Aluminium	17/26 BT*	143 4985
5,2	Aluminium/Aluminium	17/32 BT*	143 4986
6,3	Aluminium/Aluminium, Stal/Stal	17/42 BT**	143 4988

BULB-TITE® Ø (mm)	Materiał nitu	Tuleja zaciskowa	Nr art.	Szczęki	Nr art.
6,3	Aluminium/Aluminium, Stal/Stal	5**	143 4992	4**	143 4173

\* Możliwość zakupu jako wyposażenie specjalne. Na zamówienie dostępne są dłuższe nasadki i inne wersje specjalne.

\*\* Dostępne również jako kompletny zestaw do przebrojenia z nr art.: 143 5033.

## 1.7 Uruchamianie

Przed uruchomieniem zapoznać się z treścią instrukcji obsługi oraz z zasadami bezpieczeństwa, przestrzegać ich (!) i przechowywać w bezpiecznym miejscu.

- Przypiąć poprawnie naładowany akumulator do nitownicy.
- Dobrać nasadkę – zgodnie z tabelą 1.6 – i przykręcić (17/32 w pozycji roboczej).

**Uwaga!** 

**Otwory wentylacyjne muszą być drożne; nie wolno wkładać w nie żadnych przedmiotów.**

### 1.7.1 Zakładanie pojemnika na zerwane trzpienie

- Przykręcić pojemnik na zerwane trzpienie (nr 31) do oporu (obracając w prawo).

### 1.7.2 Osadzanie nitu zrywalnego

#### a. Naciśnięcie i przytrzymanie wyłącznika:

Naciśnięcie i przytrzymanie wyłącznika uruchamia proces nitowania. W momencie osiągnięcia tylnego położenia końcowego proces nitowania zatrzymywany jest automatycznie. Dopiero po zwolnieniu wyłącznika nitownica automatycznie powraca do przedniego położenia wyjściowego.

#### b. Krótkie naciśnięcie wyłącznika:

Poprzez krótkie naciśnięcie i niezwłoczne zwolnienie wyłącznika proces nitowania uruchamia się. Po zerwaniu trzpienia nitu nitownica zatrzymuje się, a następnie automatycznie powraca do przedniego położenia wyjściowego.

## 1.8 Serwisowanie

Jedynymi elementami nitownicy, które wymagają serwisowania, jest cały mechanizm uchwytu oraz jego części zużywalne:

- Odłączyć akumulator od nitownicy.
- Odkręcić stalową tuleję (nr 2) za pomocą klucza szczękowego SW 27 i oczyścić ją.  
**Zwrócić uwagę na osady znajdujące się wewnątrz czubka stalowej tulei (nr 2).**
- Odkręcić obudowę szczęk (nr 3) kluczem szczękowym SW 17 od elementu pośredniego (nr 8).
- Wyjąć szczęki (nr 4), oczyścić i naoliwić powierzchnie ślizgowe; wymienić w przypadku zużycia.
- Montaż odbywa się w odwrotnej kolejności; wszystkie części mocno dokręcić!

**Regularna konserwacja przedłuża okres użytkowania wysokiej jakości urządzeń GESIPA®, powinna być ona przeprowadzana najpóźniej co 2 lata przez autoryzowany warsztat lub serwis GESIPA®. Jeśli urządzenie jest intensywnie użytkowane, wskazane są częstsze przeglądy.**

## 2. Ładowarka i akumulator

### 2.1 Dane techniczne

#### 2.1.1 Ładowarka

Typ:	12355/12356
Napięcie wejściowe:	220-240V~/50-60Hz
Napięcie wyjściowe:	14,4 V 
Prąd wyjściowy:	maks. 1,5 A
Masa:	0,6 kg

#### 2.1.2 Akumulator

Napięcie znamionowe:	14,4 V 
Liczba ogniw:	4/8 szt.
Rodzaj ogniw:	litowo-jonowe
Pojemność:	1,3 Ah / 2,6 Ah
Masa:	0,35 kg / 0,5 kg

## 2.2 Zasady bezpieczeństwa

### 2.2.1 Ładowarka

**Uwaga!** 

**Nieprzestrzeganie następujących zasad bezpieczeństwa grozi porażeniem prądem elektrycznym, obrażeniami i wybuchem pożaru:**

- Ładowarka przeznaczona jest wyłącznie do ładowania akumulatorów firmy GESIPA®.
- Regularnie kontrolować stan wtyczki, przewodu i ładowarki. W razie zaobserwowania uszkodzeń zlecić naprawę w serwisie lub przez upoważnionego elektryka.
- Do napraw używać tylko oryginalnych przewodów i oryginalnych części zamiennych.
- Nie używać ładowarki w mokrym / wilgotnym otoczeniu oraz w pobliżu łatwopalnych cieczy i gazów. **Niebezpieczeństwo wybuchu!**
- Na czas ładowania ładowarka musi być wyjęta z opakowania.  
Włożyć akumulator GESIPA® do ładowarki poprawną stroną (biegun + do bieguna +), nie przykładając nadmiernej siły.
- Nigdy nie ładować baterii jednorazowych.
- Ładowarka musi być przechowywana w suchym, zamkniętym pomieszczeniu, niedostępnym dla dzieci.
- Z uwagi na ryzyko zwarcia do komory akumulatora nie mogą dostać się żadne metalowe przedmioty.
- Jeśli ładowarka zamontowana jest na ścianie, należy uważać, aby akumulator nie wypadł z ładowarki wskutek działania czynników zewnętrznych (np. wstrząsów).
- Ładowarka jest przeznaczona do użytkowania tylko na wysokości do 2000 m n.p.m.
- Ta ładowarka nie jest przystosowana do obsługi przez osoby o ograniczonych możliwościach fizycznych, percepcyjnych lub umysłowych albo niedysponujące odpowiednią wiedzą i doświadczeniem. Osoby takie mogą się posługiwać ładowarką tylko pod nadzorem osoby odpowiedzialnej za bezpieczeństwo i pod warunkiem, że zostaną przez nią poinstruowane, jak korzystać z ładowarki.

### 2.2.2 Akumulator

**Uwaga!** 

**Nieprzestrzeganie następujących zasad bezpieczeństwa grozi porażeniem prądem elektrycznym, obrażeniami i wybuchem pożaru:**

- Nie ładować uszkodzonych akumulatorów.
- Nie wkładać do ładowarki brudnych lub mokrych akumulatorów.
- Akumulatorów nie wolno wrzucać do śmieci, ognia ani wody.
- Nie ładować akumulatorów o temperaturze poniżej 0°C!

## 2.3 Ładowanie

- Wolno ładować tylko akumulatory GESIPA® o temperaturze od 0°C do 40°C!
- Wyjąć ładowarkę z opakowania i podłączyć do sieci elektrycznej. **Konieczn**  
**przestrzegać napięcia podanego na tabliczce znamionowej!**
- Włożyć akumulator GESIPA® do ładowarki poprawną stroną (biegun + do bieguna +),  
nie przykładając nadmiernej siły.
- Ładowanie rozpocznie się automatycznie.

### Wskazania stanu

Świeci ciągle na zielono	Pełny akumulator / ładowanie podtrzymujące
Miga na zielono	Trwa ładowanie akumulatora
Świeci ciągle na czerwono	Niedozwolona temperatura ładowania
Miga na czerwono	Niesprawny akumulator

### Czas ładowania

Typ akumulatora	Nr art.	Czas ładowania*
1,3 Ah	143 4921	ok. 50 min.
2,6 Ah	145 7269	ok. 100 min.

\*Czas ładowania może być inny zależnie od pozostałej energii i temperatury akumulatora.

## 2.4 Posługiwanie się akumulatorem

- Aby utrzymać optymalne ładowanie akumulatora, do ładowarki podłączać tylko akumulatory po ostygnięciu.
- Akumulator GESIPA® można ładować ok. 1000 razy; pełną wydajność osiąga on dopiero po kilku ładowaniach.
- Nie wkładać akumulatora po każdym użyciu ponownie do ładowarki.
- Akumulator ładować dopiero wtedy, gdy jest rozładowany i nie pozwala na osadzenie żadnego nitu. Doładować tylko po dłuższym nieużywaniu.
- Jeśli mimo poprawnego ładowania czas pracy akumulatora jest krótki, prawdopodobnie należy go wymienić.
- Przechowywać akumulatory w suchym miejscu o temperaturze dodatniej. Optymalne warunki występują w temperaturze od 10°C do maks. 50°C.



## 2.5 Ochrona środowiska

W razie konieczności wymiany akumulatora należy przestrzegać następujących zasad:

- Oddać zużyte akumulatory GESIPA® swojemu sprzedawcy lub firmie GESIPA®, aby mogły zostać poddane recyklingowi.
- Zużytych akumulatorów nie wolno wrzucać do śmieci, ognia ani wody.

**Uwaga!**



**W pozostałych krajach UE należy kierować się przepisami wykonawczymi do dyrektywy UE obowiązującymi w danym kraju.**

- Zgodnie z dyrektywą UE 2002/96/WE (WEEE) niniejsze urządzenie jest zarejestrowane w Niemczech pod numerem WEEE DE 45695505. Począwszy od 8-znakowego numeru seryjnego utylizacja zgodnie z przepisami odbywa się poprzez bezpłatny zwrot do firmy GESIPA®.

## 3. Naprawa

Naprawy w ramach gwarancji przeprowadzane są zasadniczo przez producenta. Naprawy po upływie okresu gwarancji może przeprowadzać jedynie specjalistyczny personel. Nieprzestrzeganie instrukcji montażu i regulacji oraz nieprawidłowe obchodzenie się z urządzeniem grożą poważnym uszkodzeniem nitownicy. W razie wątpliwości nitownicę należy przesłać do dostawcy lub firmy GESIPA®.

## 4. Diagnostyka

### 4.1 Nit zrywalny nie jest osadzony

Przyczyny	Rozwiązanie
Akumulator wyłączył się, ponieważ nie był używany dłużej niż 21 dni	Podłączyć akumulator na 2 minuty do ładowarki (patrz 2.4)
Wyczerpany akumulator	Naładować; w razie potrzeby wymienić
Brudne lub stępione szczęki (nr 4)	Oczyścić i naoliwić powierzchnie ślizgowe albo wymienić (patrz 1.8)
Luźny mechanizm uchwytu	Dokręcić (patrz 1.8)
Słabo działająca sprężyna dociskowa (nr 6)	Wymienić na nową
Brak reakcji na naciskanie żółtego spustu (czerwona lampka sygnalizacyjna)	(patrz 4.3)

## 4.2 Zerwany trzpień nie jest odprowadzany

Przyczyny	Rozwiązanie
Użyto niewłaściwej nasadki (nr 1)	Wymienić zgodnie z tabelą (patrz 1.6)
Zużyta nasadka (nr 1)	Wymienić na nową
Trzpień zaklinowany w szczękach (nr 4)	Wyjąć trzpień, oczyścić szczęki i obudowę szczęk, a następnie naoliwić powierzchnie ślizgowe bądź wymienić szczęki (patrz 1.8)
Stalowa tuleja (nr 2) zabrudzona w środku	Wyczyścić (patrz 1.8)
Pełny pojemnik na zerwane trzpienie (nr 31)	Odkręcić i opróżnić
Niedrożne przejście	Wyjąć zakleszczone trzpienie, a następnie obserwować, czy odrzucanie działa poprawnie (patrz 1.8)

## 4.3 Czerwona lampka sygnalizuje błąd

### Przy naciskaniu spustu

Przyczyny	Rozwiązanie
Nitownica nie jest ustawiona w przednim położeniu krańcowym	Zwolnić spust

### Podczas wyciągania

Przyczyny	Rozwiązanie
Przeciążenie	Pracować w zakresie pracy zgodnie z tabelą (patrz 1.6)
Przeciążenie układu elektronicznego	Odczekać, aż nitownica ostygnie na powietrzu
Wyczerpany akumulator	Naładować bądź wymienić na nowy

### Po zwolnieniu spustu

Przyczyny	Rozwiązanie
Przednie położenie krańcowe nie jest osiągnięte	Dokręcić mocno mechanizm uchwyty (patrz 1.8 i 4.2)

### Uwaga!

W razie wystąpienia usterek sygnalizowanych czerwoną lampką, których nie udało się usunąć w wyżej opisany sposób, w celu naprawy należy zgłosić się do specjalisty lub przesłać nitownicę do producenta.

## 5. Gwarancja

Obowiązują warunki gwarancji w aktualnym w danym momencie brzmieniu, dostępne do wglądu po kliknięciu poniższego łącza: [www.gesipa.com/agb](http://www.gesipa.com/agb)

## 6. Deklaracja zgodności CE

Niniejszym oświadczamy, że niżej wymienione urządzenie z uwagi na jego konstrukcję i typ oraz w wykonaniu wprowadzonym przez nas do obrotu odpowiada odpowiednim, podstawowym wymogom bezpieczeństwa i zdrowia określonym przez dyrektywy WE. Niniejsza deklaracja traci ważność w przypadku wprowadzenia zmiany w urządzeniu bez porozumienia z nami. Należy przestrzegać zasad bezpieczeństwa podanych w dołączonej dokumentacji do produktu. Niniejszy dokument należy na stałe przechowywać.

### AccuBird®

- DIN EN ISO 12100:2011
- DIN EN 60745-2-1:2011-01
- DIN EN ISO 82079-1:2013
- DIN EN 55014-1:2016
- DIN EN 55014-2:2016
- DIN EN 61000-4-2:2009
- DIN EN 61000-4-3:2011
- DIN EN 62233:2008+
- EN 60335-1:2012
- EN 60335-2-29:2010
- DIN EN 62133:2013
- 2012/19/EU
- 2011/65/EU

Osoba odpowiedzialna za dokumentację:

GESIPA Blindniettechnik GmbH  
Nordendstraße 13-39  
D-64546 Mörfelden-Walldorf



ppa. Dr. Richard Gärtner

# 目录

<b>1. 拉铆枪</b> .....	<b>158</b>
1.1 规定用途 .....	158
1.2 安全说明 .....	158
1.3 工作范围 .....	158
1.4 配置/附件 .....	158
1.5 技术参数 .....	159
1.6 枪嘴规格 .....	159
1.7 启动 .....	160
1.7.1 安装收集器 .....	160
1.7.2 铆接拉铆钉 .....	160
1.8 保养 .....	160
<b>2. 快速充电器与电池</b> .....	<b>161</b>
2.1 技术参数 .....	161
2.1.1 快速充电器 .....	161
2.1.2 电池 .....	161
2.2 安全说明 .....	161
2.2.1 快速充电器 .....	161
2.2.2 电池 .....	162
2.3 充电 .....	162
2.4 使用电池 .....	162
2.5 环保 .....	163
<b>3. 维修</b> .....	<b>163</b>
<b>4. 故障排除</b> .....	<b>163</b>
4.1 拉铆钉未铆接 .....	163
4.2 心轴未处置 .....	164
4.3 红色指示灯报错 .....	164
<b>5. 保修</b> .....	<b>165</b>
<b>6. 欧盟一致性声明</b> .....	<b>165</b>

# 1. 拉铆枪

## 1.1 规定用途

如本操作手册所述，拉铆枪只能用于铆接拉铆钉。

**务必遵守安全说明！**

## 1.2 安全说明

注意！ 

**为防止触电、受伤或火灾危险，必须遵守下列安全规定：**

- 本拉铆枪只能用于安装拉铆钉！
- 请勿使拉铆枪过载；请在规定的功率范围内使用。
- 请勿在潮湿的环境中或在靠近易燃液体和气体的情况下使用拉铆枪。 **爆炸危险！**
- 请注意手柄处的电池位置固定。
- 不使用拉铆枪或对拉铆枪进行维护保养时，应将电池取出。
- 不得将拉铆枪用作敲击工具。
- 应当将拉铆枪置于干燥密闭处保管，不可使儿童接近。
- 在使用拉铆枪时，应始终佩戴护目镜。建议使用个人防护装备，例如防护服、手套、安全帽、防滑鞋、隔音耳塞和防坠落装置。
- 切勿封堵电机的通风口；切勿将任何物体插入通风口。
- 放置拉铆枪时应防止其掉落。
- 请在维修时仅使用原厂备件。
- 只有合格的专业人员才能对铆螺母枪进行维修。若有疑问，请将拉铆枪邮寄至制造商处。
- 请勿在没有板材的情况下进行铆接！拉铆钉可能从拉铆枪中飞出！切勿将拉铆枪对准自己或他人！
- 在拉铆枪工作时，收集器 (31) 必须始终拧紧。

## 1.3 工作范围

适用所有材质制成的最大直径为5 mm的拉铆钉。适用直径为 4 mm、5.2mm 及 6.3 mm 的 BULB-TITE® 铝制和钢制拉铆钉。

## 1.4 配置/附件

枪嘴：	17/32型枪嘴位于工位 17/27型、17/29型与17/24型位于枪嘴仓
扳手：	SW 12扳手（枪嘴仓盖板）
挂钩：	折叠嵌于外壳内
快速充电电池：	14.4 V

## 1.5 技术参数

重量：	2.0 kg (含电池)
拉铆行程：	20 mm
驱动：	14.4 V直流电机
工作拉力：	10,000 N
噪音：	$L_{pa}$ 78.5 dB 测量误差 K=3dB
振动：	< 2.5 m/s <sup>2</sup> 测量误差 K=1.5 m/s <sup>2</sup>

## 1.6 枪嘴规格

拉铆钉直径 (mm)	拉铆钉材质	枪嘴	货号
2.4	铝	17/18*	143 4976
3.2	铝 CAP®、铜 CAP®	17/18*	143 4976
3 与 3.2	铝、铜、钢、不锈钢、Stinox、铝/铝、PG-铝、PG-钢、PG-不锈钢	17/24	143 4955
4	铝、铜、铝 CAP®、铜 CAP®	17/24	143 4955
4	钢、铝/铝、PG-铝	17/27	143 4973
4	不锈钢、Stinox、PG-钢、PG-不锈钢	17/29	143 4974
4.8 与 5	铝、铝 CAP®、铜 CAP®、PG-铝	17/29	143 4974
4.8 与 5	钢、铝/铝	17/32	143 4975
4.8 与 5	PG-钢、PG-不锈钢、G-Bulb	17/36*	143 4977
6	铝	17/36*	143 4977

\* 特殊备件。可按需提供加长型枪嘴 以及其他特殊规格枪嘴。

BULB-TITE® 拉铆钉直径 (mm)	拉铆钉材质	枪嘴	货号
4	铝/铝	17/26 BT*	143 4985
5.2	铝/铝	17/32 BT*	143 4986
6.3	铝/铝、钢/钢	17/42 BT**	143 4988

BULB-TITE® 拉铆钉直径 (mm)	拉铆钉材质	紧压螺套	商品号	卡爪	货号
6.3	铝/铝、钢/钢	5**	143 4992	4**	143 4173

\* 特殊备件。可按需提供加长型枪嘴; 以及其他特殊规格枪嘴。

\*\* 也可作为替换套装整套提供, 货号: 143 5033。

## 1.7 启动

在启动前，仔细阅读、遵守(!)操作说明书以及安全说明，并妥善保管。

- 请按正确的电极方向将已充满的电池置入拉铆枪。
- 根据表1.6选择枪嘴并安装拧紧（17/32型枪嘴位于工位）。

**注意！** 

切勿封堵电机的通风口；切勿将任何物体插入通风口。

### 1.7.1 安装收集器

- 拧上（右旋）剩余心轴的收集器（31），直至止挡位置。

### 1.7.2 铆接拉铆钉

#### a. 按住开关：

按住开关，拉铆枪开始工作。在到达后端最终位置时，铆接过程自动停止。只有松开开关后，拉铆枪才自动返回前初始位置。

#### b. 轻微按下开关：

轻微按下并立即释放开关，拉铆枪开始工作。一旦拆下心轴，拉铆枪立即停止，然后自动返回前初始位置。

## 1.8 保养

仅需对整套卡爪及其磨损件进行维护：

- 从拉铆枪上取下电池。
- 使用 SW 27 扳手将钢壳 (2) 拧下，并进行清洁。  
**请注意钢壳 (2) 尖部的沉积物。**
- 使用 SW 17 扳手将卡爪壳 (3) 从插件 (8) 上拧下。
- 取出卡爪 (4)，清洗并在滑动面添加润滑油；如有磨损应更换。
- 然后按照上文相反的顺序安装各零件；所有零件均须拧紧！

定期保养可以延长高品质 GESIPA® 设备的寿命，并且应该至少每两年由经授权的维修车间或 GESIPA® 服务中心执行一次。若这些设备的使用频率较为频繁，建议提前进行保养。

## 2. 快速充电器与电池

### 2.1 技术参数

#### 2.1.1 快速充电器

型号：	12355/12356
输入电压：	220-240V~/50-60Hz
输出电压：	14.4 V 
输出电流：	最大为1.5 A
重量：	0.6 kg

#### 2.1.2 电池

额定电压：	14.4 V 
电池组数量：	4/8个
电池类型：	锂离子电池
功率：	1.3 Ah / 2.6 Ah
重量：	0.35 kg / 0.5 kg

## 2.2 安全说明

### 2.2.1 快速充电器



为防止触电、受伤或火灾危险，必须遵守下列安全预防措施：

- 本充电器仅能对 GESIPA® 电池充电。
- 应定期检查插头、电源线和充电器。如发现问题，应由维修人员或专业电工修理。
- 请在维修时仅使用原厂电源线和备件。
- 请勿在潮湿的环境中或在靠近易燃液体和气体时使用充电器。 **爆炸危险！**
- 充电时请将充电器从包装中取出。  
请按正确的电极方向将 GESIPA® 电池插入充电器，插入时稍许用力。
- 切勿对非充电电池充电。
- 应当将充电器置于干燥密闭处保管，不可使儿童接近。
- 切勿将金属物体置入充电区域，以免发生短路。
- 如将充电器安装于墙上，请确保电池不会因外界影响（例如震动）从充电器中脱落。
- 请勿在海拔2,000米以上的地区使用本充电器。
- 本充电器不应由残障、智障人士或未经培训及未掌握相关知识的人士使用，除非现场有安全负责人进行监护，或安全负责人可指导他们如何使用此充电器。



## 2.2.2 电池



**注意！**

**为防止触电、受伤或火灾危险，必须遵守下列安全预防措施：**

- 不对受损的电池充电。
- 不可将受污或浸湿的电池放入充电器。
- 切勿将电池丢弃至垃圾桶、火中或水中。
- 请勿在气温低于0°C时充电！

## 2.3 充电

- 仅可在气温介于0°C-40°C时对 GESIPA® 电池充电！
- 将快速充电器从包装中取出，并接入电源。 **必须注意铭牌上所示额定电压！**
- 请按正确的电极方向将 GESIPA® 电池插入充电器，插入时稍许用力。
- 充电器将自动开始充电。

### 功能指示灯

绿灯常亮	电池充满/涓流充电
绿灯闪烁	正在充电
红灯常亮	充电温度异常
红灯闪烁	电池损坏

### 充电时间

电池型号	货号	充电时间*
1.3 Ah	143 4921	约 50 分钟
2.6 Ah	145 7269	约 100 分钟

\*充电时间可能因残余电量和充电温度有所不同。

## 2.4 使用电池

- 为获得理想的充电效果，请在电池充分冷却后插入充电器。
- GESIPA® 电池约可重复充电 1000 次，在充电数次后方达到最佳性能。
- 请勿在每次使用电池后均进行充电。
- 请在电力耗尽、无法铆接时方对电池充电。仅在较长时间未使用时对电池充电。
- 在正常使用时发现电池使用时间明显缩短，表明应当更换电池。
- 请勿使电池受冻，置于干燥处存放。理想的使用温度为10°C-50°C。

## 2.5 环保

必须更换电池时，请注意以下事项：

- 请将旧 GESIPA® 电池交由经销商或 GESIPA® 公司进行回收处理。
- 切勿将旧电池丢弃至垃圾桶、火中或水中！

**注意！** 

**请根据其他欧盟国家的欧盟指令实施细则对旧电池进行处置。**

- 根据欧盟指令2002/96/EC（废旧电子电气设备指令），本设备应根据废旧电子电器设备注册编号DE 45695505进行处置。可将废旧电池免费回寄至 GESIPA® 处，由其根据8位注册编号进行相应处置。

## 3. 维修

原则上应由制造商负责质保维修。如超过质保期，则仅允许由专业人员进行维修。如不遵守安装和调整的相关规定，或不按操作规程使用，则可能导致拉铆枪严重受损。若有疑问，请将拉铆枪邮寄给供货商或 GESIPA® 公司。

## 4. 故障排除

### 4.1 拉铆钉未铆接

原因	补救措施
电池已关闭，因为它超过 21 天未使用	将电池插入充电器中 2 分钟（参见第2.4.章）
电池电力耗尽	充电；如有必要更换电池
卡爪 (4) 受污或变钝	清洗并在滑动面添加润滑油或更换卡爪（参见第1.8.章）
卡爪松动	拧紧（参见第1.8.章）
压力弹簧失效 (6)	更换
按下黄色操作按钮后无反应（红色指示灯）	（参见第4.3.章）

## 4.2 心轴未处置

原因	补救措施
使用错误的枪嘴 (1)	根据表格调换枪嘴 (参见第1.6.章)
枪嘴 (1) 磨损	更换
心轴卡在卡爪 (4) 上	松开心轴, 清洗卡爪及其外壳, 在滑动面添加润滑油或更换卡爪 (参见第1.8.章)
钢壳 (2) 内部受污	清洗钢壳 (参见第1.8.章)
收集器 (31) 已满	卸下收集器并清空
通道被堵	移除卡住的心轴, 随后注意是否正常脱落 (参见第1.8.章)

## 4.3 红色指示灯报错

### 按下操作按钮时

原因	补救措施
拉铆枪未到达前端初始位置	松开操作按钮

### 铆接时报错

原因	补救措施
过载	遵守表格中列明的工作范围 (参见第1.6.章)
电器部件过热	在室温中冷却拉铆枪
电池电力耗尽	充电或更换电池

### 松开操作按钮后

原因	补救措施
拉铆枪未到达前端初始位置	将卡爪拧紧 (参见第1.8.章与第4.2.章)

**注意!** 

当拉铆枪红灯报错, 且无法根据上述方法排除故障时, 应由专业人员进行修理或将拉铆枪送至生产厂商处。

## 5. 保修

各自有效版本中的保修条款适用。相应的条款可在下列链接中查看：[www.gesipa.com/agb](http://www.gesipa.com/agb)

## 6. 欧盟一致性声明

我们在此郑重声明，由于其设计和结构型式，采用由我们销售的规格的以下指定设备符合 EC 指令的相关基本健康和安全要求。如果在未与我们进行协商的情况下对设备进行改动，则本声明失效。须遵守随附的产品文档的安全说明。应永久地妥善保管此文档。

### AccuBird®

- DIN EN ISO 12100:2011
- DIN EN 60745-2-1:2011-01
- DIN EN ISO 82079-1:2013
- DIN EN 55014-1:2016
- DIN EN 55014-2:2016
- DIN EN 61000-4-2:2009
- DIN EN 61000-4-3:2011
- DIN EN 62233:2008+
- EN 60335-1:2012
- EN 60335-2-29:2010
- DIN EN 62133:2013
- 2012/19/EU
- 2011/65/EU

文档授权代表:

GESIPA Blindniettechnik GmbH  
Nordendstraße 13-39  
D-64546 Mörfelden-Walldorf



授权代表Richard Gärtner 博士

## Содержание

<b>1. Заклепочник.....</b>	<b>167</b>
1.1 Использование по назначению.....	167
1.2 Инструкции по технике безопасности.....	167
1.3 Рабочий диапазон.....	167
1.4 Оборудование / принадлежности.....	168
1.5 Технические характеристики.....	168
1.6 Подбор насадок.....	168
1.7 Ввод в эксплуатацию.....	169
1.7.1 Крепление сборного контейнера.....	169
1.7.2 Установка тяговой заклепки.....	169
1.8 Техническое обслуживание.....	170
<b>2. Устройство для ускоренной зарядки – аккумулятор.....</b>	<b>170</b>
2.1 Технические характеристики.....	170
2.1.1 Устройство для ускоренной зарядки.....	170
2.1.2 Аккумулятор.....	170
2.2 Техника безопасности.....	171
2.2.1 Устройство для ускоренной зарядки.....	171
2.2.2 Аккумулятор.....	172
2.3 Процесс зарядки.....	172
2.4 Обращение с аккумулятором.....	173
2.5 Охрана окружающей среды.....	173
<b>3. Ремонт.....</b>	<b>173</b>
<b>4. Устранение неисправностей.....</b>	<b>174</b>
4.1 Тяговая заклепка не устанавливается.....	174
4.2 Стержни не удаляются.....	174
4.3 Горит красный индикатор неполадки.....	174
<b>5. Гарантия.....</b>	<b>175</b>
<b>6. Декларация о соответствии нормам ЕС.....</b>	<b>176</b>

# 1. Заклепочник

## 1.1 Использование по назначению

Заклепочник можно использовать только для установки тяговых заклепок в соответствии с описанием в данной инструкции.

**Обязательно соблюдать требования техники безопасности!**

## 1.2 Инструкции по технике безопасности

**Внимание!** 

**Для защиты от поражения электрическим током, ожогов и других травм необходимо соблюдать следующие правила техники безопасности:**

- Заклепочник предназначен исключительно для работы с тяговыми (закладными) заклепками!
- Не допускать перегрузки заклепочника; работать в указанном диапазоне мощности.
- Ни в коем случае не использовать заклепочник в условиях повышенной влажности, в мокрых местах или вблизи горючих жидкостей и газов. **Опасность взрыва!**
- Следить за плотной посадкой аккумулятора в рукоятке.
- Обязательно снимать аккумулятор, если заклепочник не используется, или на нем проводятся работы по техобслуживанию.
- Ни в коем случае не использовать заклепочник в качестве молотка.
- Хранить заклепочник в сухом закрытом помещении, в недоступном для детей месте.
- Во время работы с заклепочником всегда надевать защитные очки. Рекомендуется использовать средства индивидуальной защиты, например, защитную одежду, перчатки, защитную маску для лица, нескользящую обувь, средства защиты органов слуха и страховку от падения.
- Не закрывать вентиляционные отверстия для двигателя, не вставлять в них посторонние предметы.
- Откладывая заклепочник в сторону, принять меры, чтобы он не мог упасть.
- При ремонте использовать только оригинальные запчасти.
- Ремонт должен производить только обученный специалист. В случае сомнений отправить заклепочник изготовителю.
- Не работать без соединяемого материала! Тяговая заклепка может отскочить от заклепочника! Никогда не направлять заклепочник на себя или на других людей!
- Работать с заклепочником, только когда к нему привинчен сборный контейнер (№ 31).

## 1.3 Рабочий диапазон

Устанавливает вытяжные заклепки Ø 5 мм из всех материалов. Вытяжные заклепки BULB-TITE® Ø 4 мм; 5,2 мм и 6,3 мм из алюминия и стали.

## 1.4 Оборудование / принадлежности

Насадки:	17/32 в рабочем положении 17/27, 17/29 и 17/24 в магазине
Ключ:	SW 12 (крышка магазина насадок)
Подвес:	откидной в корпусе
Быстросменный аккумулятор:	14,4 В

## 1.5 Технические характеристики

Масса:	2,0 кг (с аккумулятором)
Рабочий ход:	20 мм
Привод:	двигатель постоянного тока 14,4 В
Сила вытягивания:	10 000 Н
Уровень шума:	$L_{pa}$ 78,5 дБ Погрешность измерения K = 3 дБ
Вибрации:	< 2,5 м/с <sup>2</sup> Погрешность измерения K = 1,5 м/с <sup>2</sup>

## 1.6 Подбор насадок

Ø заклепки (мм)	Материал заклепки	Насадка	Артикул
2,4	алюминий	17/18*	143 4976
3,2	алюминий CAP®, медь CAP®	17/18*	143 4976
3 и 3,2	алюминий, медь, сталь, нерж. сталь, Stinox, алюминий / алюминий, PG алюминий, PG сталь, PG нерж. сталь	17/24	143 4955
4	алюминий, медь, алюминий CAP®, медь CAP®	17/24	143 4955
4	сталь, алюминий / алюминий, PG алюминий	17/27	143 4973
4	нерж. сталь, Stinox, сталь PG, нерж. сталь PG	17/29	143 4974
4,8 и 5	алюминий, алюминий CAP®, медь CAP®, PG алюминий	17/29	143 4974
4,8 и 5	сталь, алюминий / алюминий	17/32	143 4975
4,8 и 5	PG сталь, PG нерж. сталь, G-Bulb	17/36*	143 4977
6	алюминий	17/36*	143 4977

BULB-TITE® Ø (мм)	Материал заклепки	Насадка	Артикул
4	алюминий/алюминий	17/26 BT*	143 4985
5,2	алюминий/алюминий	17/32 BT*	143 4986
6,3	Алюминий/алюминий, сталь/сталь	17/42 BT**	143 4988

BULB-TITE® Ø (мм)	Материал заклепки	Втулка нажимная	Артикул	Губки	Артикул
6,3	Алюминий/ алюминий, сталь/сталь	5**	143 4992	4**	143 4173

\* поставляется как дополнительное оборудование по заказу. Насадки в удлиненном исполнении и другие специальные модели поставляются по запросу.

\*\* поставляется также в виде полного комплекта оснастки, артикул: 143 5033.

## 1.7 Ввод в эксплуатацию

Перед вводом в эксплуатацию прочитать и соблюдать требования инструкции по эксплуатации, а также требования техники безопасности (!); обеспечить сохранность инструкции.

- Вставить заряженный аккумулятор в заклепочник в правильном положении до фиксации.
- Подобрать насадку по таблице 1.6 и прикрутить на место (17/32 в рабочем положении).



**Внимание!**

**Не закрывать вентиляционные отверстия для двигателя, не вставлять в них посторонние предметы.**

### 1.7.1 Крепление сборного контейнера

- Прикрутить (вращением вправо) до упора контейнер для сбора ножек (№ 31).

### 1.7.2 Установка тяговой заклепки

#### а. Нажатие и удержание выключателя:

При нажатии и удержании кнопки начинается процесс установки тяговой заклепки. По достижении крайнего заднего положения процесс вытягивания автоматически прекращается. Только после отпускания кнопки заклепочник автоматически возвращается в исходное переднее положение.

#### б. Кратковременное нажатие выключателя:

В результате кратковременного нажатия и мгновенного отпускания кнопки запускается операция осаживания. Как только стержень тяговой заклепки будет оторван, заклепочник останавливается, а затем автоматически возвращается в исходное переднее положение.



## 1.8 Техническое обслуживание

Техническое обслуживание требуется только для механизма патрона в целом и его изнашивающихся частей:

- Снять аккумулятор с заклепочника.
- Открутить стальную втулку (№ 2) гаечным ключом на SW 27 и очистить.  
**Следить за тем, чтобы на конце стальной втулки (№ 2) не было отложений.**
- Гаечным ключом на SW 17 снять корпус патрона (№ 3) с промежуточного элемента (№ 8).
- Вынуть губки (№ 4), очистить, смазать маслом поверхности скольжения; в случае износа заменить новыми.
- Сборку выполнять в обратной последовательности; прочно завинчивать все детали!

Регулярное техническое обслуживание продлевает срок службы ваших высококачественных приборов GESIPA®. Поэтому приборы следует передавать на техобслуживание в уполномоченную мастерскую или в сервисную службу GESIPA® не реже одного раза в 2 года. В случае очень интенсивного использования приборов техобслуживание рекомендуется проводить чаще.

## 2. Устройство для ускоренной зарядки – аккумулятор

### 2.1 Технические характеристики

#### 2.1.1 Устройство для ускоренной зарядки

Тип:	12355/12356 
Входное напряжение:	20-240 В~/50-60 Гц
Выходное напряжение:	14,4 В
Выходной ток:	не более 1,5 А
Масса:	0,6 кг

#### 2.1.2 Аккумулятор

Номинальное напряжение:	14,4 В 
Количество элементов:	4/8 шт.
Тип элементов:	Литий-ионные
Емкость:	1,3 А·ч / 2,6 А·ч
Масса:	0,35 кг / 0,5 кг

## 2.2 Техника безопасности

### 2.2.1 Устройство для ускоренной зарядки

Внимание! 

Для защиты от поражения электрическим током, ожогов и других травм необходимо соблюдать следующие меры предосторожности:

- Зарядное устройство предназначено только для зарядки аккумуляторов GESIPA®.
- Необходимо регулярно проверять штекер, соединительный провод и зарядное устройство и в случае повреждений поручать ремонт сервисной службе или уполномоченным электрикам.
- При ремонте использовать только оригинальные соединительные провода и оригинальные запчасти.
- Ни в коем случае не использовать зарядное устройство в условиях повышенной влажности, в мокрых местах или вблизи горючих жидкостей и газов. **Опасность взрыва!**
- Для зарядки вынимать зарядное устройство из упаковки.  
Установить аккумулятор GESIPA® в зарядное устройство с соблюдением полярности (+ на +), приложив небольшое усилие.
- Ни в коем случае не заряжать незаряжаемые батареи.
- Хранить зарядное устройство в сухом закрытом помещении, в недоступном для детей месте.
- Из-за опасности короткого замыкания не допускать попадания металлических деталей в нишу для аккумулятора.
- Если зарядное устройство монтируется на стене, проследить за тем, чтобы аккумулятор не мог выпасть из зарядного устройства в результате внешних воздействий (например, из-за тряски).
- Зарядное устройство предназначено для использования на высоте только до 2000 м над уровнем моря.
- Данное зарядное устройство не предназначено для использования лицами с ограниченными физическими, умственными или сенсорными возможностями или не обладающими достаточным опытом или знаниями, кроме случаев, когда эти лица работают под надзором лица, ответственного за безопасность, или получили от него инструкции о том, как пользоваться зарядным устройством.

## 2.2.2 Аккумулятор

**Внимание!** 

Для защиты от поражения электрическим током, ожогов и других травм необходимо соблюдать следующие меры предосторожности:

- Не заряжать поврежденные аккумуляторы.
- Не устанавливать в зарядное устройство грязные или мокрые аккумуляторы.
- Ни в коем случае не допускать попадания аккумуляторов в бытовые отходы, огонь или воду.
- Не заряжать аккумуляторы при температуре ниже 0°C!

## 2.3 Процесс зарядки

- Заряжать можно только аккумуляторы GESIPA® и только при температуре от 0°C до 40°C!
- Извлечь устройство для ускоренной зарядки из упаковки и подсоединить к сети.  
**Обязательно соблюдать напряжение, указанное на фирменной табличке!**
- Установить аккумулятор GESIPA® в зарядное устройство с соблюдением полярности (+ на +), приложив небольшое усилие.
- Процесс зарядки начинается автоматически.

### Функциональная индикация

Постоянный зеленый	Аккумулятор полностью заряжен / постоянная подзарядка
Мигающий зеленый	Аккумулятор заряжается
Постоянный красный	Недопустимая температура зарядки
Мигающий красный	Аккумулятор неисправен

### Время зарядки

Тип аккумулятора	Артикул	Время зарядки*
1,3 А•ч	143 4921	ок. 50 мин.
2,6 А•ч	145 7269	ок. 100 мин.

\*Время зарядки может меняться в зависимости от остаточной емкости и температуры аккумулятора.

## 2.4 Обращение с аккумулятором

- Для получения оптимального заряда аккумулятора вставлять в зарядное устройство только остывшие аккумуляторы.
- Аккумулятор GESIPA® можно подзаряжать примерно 1000 раз; своей полной мощности он достигает лишь через несколько подзарядок.
- Не устанавливать аккумулятор в зарядное устройство после каждого использования.
- Заряжать аккумулятор только после того, как он полностью разрядится, и установка заклепок будет больше невозможна. Подзаряжать аккумулятор только в случае продолжительного неиспользования.
- Значительное сокращение времени работы аккумулятора после правильной зарядки указывает на то, что аккумулятор пора заменить.
- Хранить аккумуляторы в сухом теплом месте. Оптимальный диапазон эксплуатационных температур составляет от 10°C до макс. 50°C.

## 2.5 Охрана окружающей среды

Если аккумуляторы требуется заменить новыми, необходимо принять во внимание следующие моменты:

- Сдавать отработанные аккумуляторы GESIPA® своему дилеру или компании GESIPA® для вторичной переработки.
- Ни в коем случае не допускать попадания отработавших аккумуляторов в бытовые отходы, огонь или воду!



**В других странах ЕС соблюдать действующие там местные правила применения директивы ЕС.**

- В соответствии с директивой ЕС 2002/96/EG (WEEE) этот прибор зарегистрирован в Германии под номером WEEE DE 45695505. Приборы, серийный номер которых состоит из 8 и более знаков, подлежат обязательной утилизации путем бесплатной отправки в GESIPA®.

## 3. Ремонт

Гарантийный ремонт выполняет только изготовитель. По истечении гарантийного периода ремонт должны выполнять только специалисты. Несоблюдение инструкций по монтажу и настройке, как и не профессиональное обращение с заклепочником могут стать причиной серьезных повреждений. В случае сомнений отправить заклепочник, не разбирая его, поставщику или GESIPA®.

## 4. Устранение неисправностей

### 4.1 Тяговая заклепка не устанавливается

Причины	Устранение
Аккумулятор отключен, т.к. не используется более 21 дня	вставить аккумулятор в зарядное устройство на 2 минуты (см. п. 2.4)
Разряжен аккумулятор	зарядить; если требуется, заменить новым
Губки (№ 4) загрязнились или притупились	очистить и смазать маслом поверхности скольжения либо заменить новыми (см. п. 1.8)
Расшатанный механизм патрона	затянуть (см. п. 1.8)
Ослабла пружина сжатия (№ 6)	заменить новыми
Прибор не работает при нажатии желтой кнопки пуска (красный индикатор)	(см. п. 4.3)

### 4.2 Стержни не удаляются

Причины	Устранение
используется неправильная насадка (№ 1)	заменить согласно таблице (см. п. 1.6)
насадка изношена (№ 1)	заменить новыми
заклинило стержень с губками (№ 4)	высвободить стержень, очистить губки и корпус патрона и смазать маслом поверхности скольжения либо заменить губки новыми (см. п. 1.8)
загрязнена стальная втулка внутри (№ 2)	очистить (см. п. 1.8)
сборный контейнер (№ 31) заполнен	открутить и выбросить отходы
канал забит	убрать заклинившие стержни и проверить, чтобы после этого выброс происходил безотказно (см. п. 1.8)

### 4.3 Горит красный индикатор неполадки

#### При нажатии кнопки пуска

Причины	Устранение
заклепочник не в переднем крайнем положении	отпустить кнопку пуска

## Во время процесса вытягивания

Причины	Устранение
Перегрузка	соблюдать рабочий диапазон, указанный в таблице, см. п. 1.6)
Перегрев электроники	дать заклепочнику остыть на воздухе
Разряжен аккумулятор	зарядить или заменить новым

## После отпускания кнопки пуска

Причины	Устранение
не достигается переднее крайнее положение	прочно прикрутить механизм патрона (см. пп. 1.8 и 4.2)

## Внимание!

Если появляются неполадки, при которых загорается красный индикатор, но которые не удается устранить описанными выше способами, значит, необходимо передать заклепочник для ремонта только специалистам либо отправить его изготовителю.

## 5. Гарантия

Действуют гарантийные условия в соответствующей действительной редакции, ознакомиться с которыми можно по ссылке: [www.gesipa.com/agb](http://www.gesipa.com/agb)

## 6. Декларация о соответствии нормам ЕС

Настоящим заявляем, что согласно своему конструктивному замыслу и модификации, а также реализуемому нами конструктивному исполнению указанный ниже прибор выполняет соответствующие основополагающие требования по технике безопасности и охране труда, предусмотренные директивами ЕС. В случае внесения в конструкцию прибора несогласованных с нами изменений данное заявление утрачивает свою силу. Следует соблюдать инструкции по технике безопасности, содержащиеся в документации, поставляемой в комплекте с изделием. Настоящий документ хранить в течение всего срока эксплуатации прибора.

### AccuBird®

- DIN EN ISO 12100:2011
- DIN EN 60745-2-1:2011-01
- DIN EN ISO 82079-1:2013
- DIN EN 55014-1:2016
- DIN EN 55014-2:2016
- DIN EN 61000-4-2:2009
- DIN EN 61000-4-3:2011
- DIN EN 62233:2008+
- EN 60335-1:2012
- EN 60335-2-29:2010
- DIN EN 62133:2013
- 2012/19/EU
- 2011/65/EU

Уполномоченный специалист по составлению техдокументации  
GESIPA Blindniettechnik GmbH  
Nordendstraße 13-39  
D-64546 Mörfelden-Walldorf



по доверенности д-р Рихард  
Гертнер

**DE** Ihr Fachhändler

**GB** Your dealer

**FR** Cachet de revendeur

**ES** Proveedor

**IT** Rivenditore autorizzato

**NL** Uw vakhandelaar

**DK** Deres forhandler

**SE** Din återförsäljare

**NO** Deres forhandler

**FI** Jälleenmyyjä

**PT** O vosso distribuidor

**CZ** Váš prodejce

**GR** Το ειδικό σας κατάστημα

**HU** Az Ön szaküzlete

**PL** Dystrybutor

**CN** 经销商

**RU** Ваш дилер